

**EXCELENTÍSSIMO SENHOR DOUTOR JUIZ DE DIREITO DA 01ª VARA DE  
FALENCIAS E RECUPERAÇÕES JUDICIAIS DA COMARCA DE SÃO PAULO/SP.**

**Processo nº 1128854-59.2018.8.26.0100**

**FOTON AUMARK DO BRASIL – IMPORTAÇÃO,  
EXPORTAÇÃO E DISTRIBUIÇÃO DE VEÍCULOS S.A. - em recuperação judicial  
e outras**, nos autos de sua **RECUPERAÇÃO JUDICIAL**, em trâmite nesta Vara e  
respectiva Secretaria, vem, por seu advogado, á presença deste MM. Juízo, expor  
e requerer o quanto segue.

As recuperandas, em consonância ao decidido nos  
recursos de agravo de instrumento 2054898-65.2019.8.26.0000 e 2063906-  
66.2019.8.26.0000, bem como ao r. despacho de fls. 5962/5965, procedem neste  
ato à entrega dos planos de recuperação judicial de modo individualizado para  
empresa Pouso Alegre e conjunto para as empresas LCM Caminhões e Foton  
Aumark, os quais contém todos os requisitos exigidos em lei, bem como da  
demonstração de sua viabilidade econômica e laudo de avaliação dos bens e  
ativos da companhia, todos subscritos por profissionais reconhecidos.

Rua Dr. Renato Paes de Barros 1017, 5º andar – Cep 04530 001  
São Paulo / SP Brasil Tel.: 55 11 3847 3939  
[www.tostoadv.com](http://www.tostoadv.com)

**Leite Tosto e Barros**  
ADVOGADOS  
SÃO PAULO • RIO DE JANEIRO • BRASÍLIA

Nesse sentido, é a presente para requerer a juntada dos inclusos recuperatório e seus anexos, determinando-se, ato contínuo, a publicação do edital de aviso aos credores, com a inclusa designação das assembleias gerais de credores.

Termos que

Pede deferimento.

São Paulo, 16 de dezembro de 2019.

**PAULO GUILHERME DE MENDONÇA LOPES**  
OAB/SP nº 98.709

**RODRIGO EDUARDO QUADRANTE**  
OAB/SP nº 183.748

**MARCELO ALVES MUNIZ**  
OAB/SP nº 293.743

## **PLANO DE RECUPERAÇÃO JUDICIAL**

**FOTON AUMARK DO BRASIL IMPORTAÇÃO,  
EXPORTAÇÃO E DISTRIBUIÇÃO DE VEÍCULOS S.A.**

**LCM CAMINHÕES LTDA**



**PLANO DE RECUPERAÇÃO JUDICIAL – GRUPO FOTON**

**FOTON AUMARK DO BRASIL IMPORTAÇÃO, EXPORTAÇÃO E DISTRIBUIÇÃO DE VEÍCULOS S.A. (Foton Aumark)**, inscrita no CNPJ/MF sob o número 12.039.294/0001-44, com sede à Rua Cristiano Viana, 441, 13º andar, sala 135, Cerqueira Cesar, São Paulo/SP, CEP 05401-000 e **LCM CAMINHÕES LTDA (LCM)**, inscrita no CNPJ/MF sob o número 13.508.399/0001-68, com sede à Avenida Duque de Caxias, número 1500, galpão 2-B, Jardim Promeca, Várzea Paulista/SP, CEP 13.223-025, sociedade limitada inscrita no CNPJ/MF sob o nº. 02.632.315/0001-87, estabelecida à Av. Brigadeiro Faria Lima, 1.912 7º andar, conjunto 7-G – São Paulo – SP CEP: 01.451-907, a partir de agora, em conjunto denominadas, simplesmente, **GRUPO FOTON**, vêm, através do presente instrumento, apresentar seu Plano de Recuperação Judicial, nos autos do processo de recuperação judicial nº 1128854-59.2018.8.26.0100, em trâmite perante a 01ª Vara de Recuperações Judiciais e Falências da Comarca de São Paulo, em cumprimento ao disposto no artigo 53 da Lei 11.101/2005 (“LRF”), nos seguintes termos.

**1. OBJETIVO DO PLANO DE RECUPERAÇÃO JUDICIAL E RESUMO DOS MEIOS DE RECUPERAÇÃO**

O presente Plano tem os seguintes objetivos: (i) preservar as recuperandas como entidades econômicas geradoras de empregos, tributos e riquezas, assegurando o exercício da sua função social e econômica; (ii) permitir a superação da crise econômico-financeira decorrente da séria recessão que alcançou o país nos últimos 5 (cinco) anos; (iii) reestruturar as suas operações e as suas obrigações, dimensionando-as ao seu fluxo de caixa e (iv) atender aos interesses dos credores de forma a proceder o pagamento dos seus créditos por meio de uma estrutura de pagamento compatível com o seu potencial de geração de caixa.

As recuperandas, através do presente Plano e com fulcro no artigo 50 da LFR, se utilizarão da (i) fixação de prazos e condições especiais de pagamentos das suas dívidas, com adequação de encargos financeiros e novação de dívidas; (ii) da obtenção de novos financiamentos; (iii) da alienação ou arrendamento dos seus ativos; ou ainda, (iv) de aumento de capital para alcançar a sua recuperação econômico-financeira.

Portanto, o presente Plano demonstra o impacto das medidas administrativas e operacionais que serão implementadas, para que as recuperandas alcancem um lucro operacional adequado e sustentável ao longo dos próximos anos, o que possibilitará sua sustentação econômica e financeira. Este Plano demonstra também, de forma clara e objetiva, que o Grupo Foton possui viabilidade e como será o processo para quitação das suas dívidas. Para sua elaboração, foram analisados os seguintes aspectos das empresas:

- ✓ Estrutura organizacional, administrativa e financeira
- ✓ Análise mercadológica
- ✓ Planejamento estratégico de vendas
- ✓ Custos
- ✓ Compras





**PLANO DE RECUPERAÇÃO JUDICIAL - GRUPO FOTON**

- ✓ Produção
- ✓ Logística
- ✓ Recursos humanos

Como se demonstrará, a viabilidade das recuperandas depende não só da solução do seu endividamento, mas também de ações que visem a melhoria do seu desempenho operacional.

As projeções financeiras foram desenvolvidas assumindo-se o crescimento do mercado, baseado em premissas que levam em consideração o cenário mercadológico projetado.

O presente Plano ainda levou em consideração a estrutura societária atual do Grupo Foton, a qual está representada abaixo:

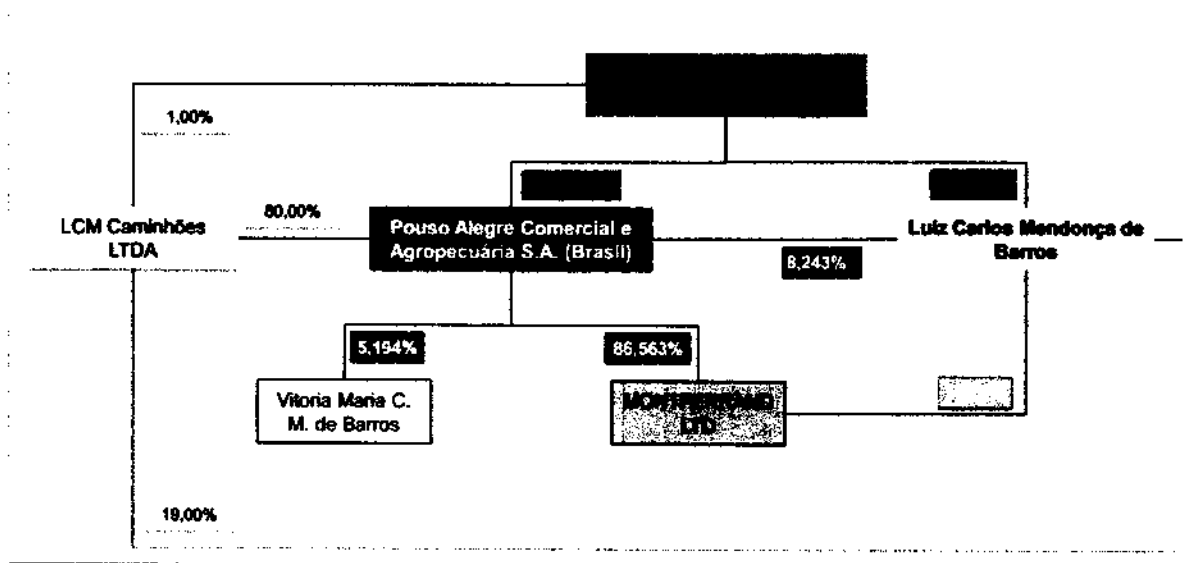

**2. HISTÓRIA DO GRUPO FOTON**

O Grupo Foton é controlado pela Pouso Alegre, a qual foi constituída em 1978 e teve inúmeros empreendimentos desde a sua fundação, incluindo, mas não se limitando, ao controle societário de renomada instituição financeira. A sede administrativa do Grupo Foton, desde a sua fundação, sempre foi na comarca de São Paulo, local em que os seus sócios e diretores exercem a gestão estratégica do grupo e proferem todas as suas decisões.

Nesse sentido, por meio das empresas Foton Aumark e LCM, o Grupo Foton se especializou na fabricação e comercialização de automóveis, camionetas, utilitários, caminhões e ônibus no atacado e no varejo.

Cumpra observar que, desde o ano de 2011, a requerente Foton Aumark estabeleceu parceria com a montadora chinesa Beiqi Foton (Foton China), sendo certo que esta parceria tem como principal objetivo introduzir e estabelecer a marca Foton no mercado brasileiro de caminhões leves.

**PLANO DE RECUPERAÇÃO JUDICIAL - GRUPO FOTON**

A Foton China foi fundada em 28 de agosto de 1996 no distrito de Changping, na capital de Pequim, China, integrando esta empresa o Grupo BAIC, um dos mais importantes conglomerados empresariais da China. A Beiqi Foton é a maior montadora de caminhões daquele país e também a maior montadora do mundo em volume de produção, com mais de 08 (oito) milhões de veículos vendidos em mais de 90 (noventa) países, incluindo a China.

Em 2010, a Foton China registrou o recorde de produção e venda anual de 1 (um) milhão de veículos no mundo. No seguimento de veículos comerciais, em 2016, o mercado chinês atingiu o número de venda de 3.651.273 (três milhões, seiscentos e cinquenta e um mil, duzentas e setenta e três) unidades entre as 78 (setenta e oito) empresas do seguimento. Deste número, a Foton China comercializou 475.103 (quatrocentos e setenta e cinco mil, cento e três) veículos, mantendo-se líder de mercado com 13% (treze por cento) de participação. A frota circulante da Foton China já é de aproximadamente 8 (oito) milhões de veículos nos seus 20 (vinte) anos de operação.

Ela, hoje, tem um avançado sistema de engenharia que conta com aproximadamente 6.000 (seis mil) engenheiros espalhados pelo mundo.

Os produtos desenvolvidos pela Foton China e comercializados no Brasil pelo Grupo Foton possuem alta qualidade e foram desenvolvidos em parceria com fornecedores de renome internacional como, por exemplo, a Cummins, ZF e Bosch.

Esta foi a estratégia escolhida para acelerar o desenvolvimento de produtos com elevada tecnologia e que fossem reconhecidos em todo mercado mundial.

Após ter conquistado o mercado chinês, a principal estratégia da Foton China foi a sua internacionalização. Os mercados emergentes foram escolhidos como o foco dessa expansão e o enorme potencial do Brasil foi rapidamente percebido por ela.

Inicialmente, a Foton China celebrou um contrato em que ela concedeu à Foton Aumark os direitos de importação e distribuição no mercado brasileiro de seus caminhões entre 3,5 (três e meia) toneladas a 24 (vinte e quatro) toneladas de peso bruto. Posteriormente, com a criação do Programa INOVAR AUTO pelo Governo do Brasil, outro contrato foi assinado entre as partes em dezembro de 2012, incluindo nos direitos da Foton Aumark a produção local dos mesmos produtos e sua distribuição em caráter exclusivo. Em 2017, foi dado à Foton Aumark os direitos de exportação dos caminhões leves produzidos no Brasil para todo o MERCOSUL.

Nesse sentido, considerando a boa aceitação de seus produtos pelo mercado consumidor, o Grupo Foton passou a adotar medidas que garantissem a expansão sustentável de suas atividades, sendo certo que, em 13 de agosto de 2013, foi assinado um protocolo de intenções com o Governo do Estado do Rio Grande do Sul para a implantação de uma fábrica de caminhões leves no município de Guaíba. Em decorrência deste compromisso, o Estado do Rio

## PLANO DE RECUPERAÇÃO JUDICIAL - GRUPO FOTON

Grande do Sul vendeu ao Grupo Foton uma área de 1.000.000 (um milhão) de metros quadrado e a Secretaria da Fazenda daquele estado aprovou a incorporação da Foton Aumark em um programa de incentivos fiscais denominado FUNDOPEN.

Em continuidade, em 29 de março de 2016, o Banco Nacional de Desenvolvimento Econômico – BNDES, aprovou a concessão de crédito dentro do programa FINEM para a construção da unidade industrial da Foton Aumark no município de Guaíba, Estado do Rio Grande do Sul.

Cumprir notar que o Grupo Foton, após anos de desenvolvimento, chegou a uma rede de 26 (vinte e seis) concessionários de caminhões leves, a qual está distribuída em todo o território nacional.

Com a venda de mais de 1.500 (mil e quinhentos) caminhões, o Grupo Foton alcançou, no ano de 2016, a participação de 5% (cinco por cento) no segmento do mercado competitivo de caminhões leves entre 2,8 (dois vírgula oito) e 3,5 (três e meia) toneladas no Brasil, sendo que, na região norte do país, esta cota alcançou 10% (dez por cento) e 8% (oito por cento) na região Sul do país. Este fato atesta a ampla aceitação de seus produtos pelo consumidor brasileiro.

Em igual sentido, as equipes de engenharia da Foton Aumark e da Foton China obtiveram expressivo sucesso na nacionalização dos caminhões de 3,5 (três e meia) a 10 (dez) toneladas e na homologação dos caminhões de 17/24 (dezessete e vinte e quatro) toneladas. Entre 2015 e 2016, a Foton Aumark desenvolveu em conjunto com vários parceiros os trabalhos de nacionalização da produção dos caminhões entre 3,5 (três e meia) e 13 (treze) toneladas a partir do projeto técnico de propriedade da Foton China para atender os parâmetros de nacionalização estabelecidos pelo INOVAR AUTO e BNDES – Banco de Desenvolvimento Econômico e Social, chegando a um índice de nacionalização de 70% (setenta por cento).

Em maio de 2017, as operações do Grupo Foton mudaram de status, passando de uma operação apenas comercial, a partir de produtos importados da China, para uma operação de produção nacional com conteúdo local acima de 60% (sessenta por cento), o que motivou ampla aceitação de seus produtos pelo exigente mercado brasileiro.

Em comparação com seus concorrentes, o Grupo Foton é um grupo empresarial relativamente novo, o que, naturalmente, sempre foi um fator capaz de gerar nos consumidores dúvidas sobre sua capacidade de implantar a manufatura de caminhões, justamente em um período econômico tão hostil.

Todavia, passados mais de seis anos do início da operação, os resultados obtidos mostram que o Grupo Foton é capaz de superar os desafios encontrados. Os níveis de “Market Share” atingidos, no Brasil, pela Foton mostram a qualidade dos caminhões da Marca Foton, a operacionalidade da rede de concessionários e, principalmente, a excelência dos serviços de pós-vendas no atendimento de mais de 1.400 (um mil e quatrocentos) proprietários de caminhões Foton, os quais estão espalhados por quase todas as regiões do país.

**PLANO DE RECUPERAÇÃO JUDICIAL – GRUPO FOTON**

**3. INFORMAÇÕES OPERACIONAIS DO GRUPO FOTON**

Como dito anteriormente, a partir de maio de 2017, as operações do Grupo Foton mudaram de status, passando de uma operação apenas comercial, a partir de produtos importados da China, para uma operação de produção nacional com conteúdo local acima de 60% (sessenta por cento), o que motivou ampla aceitação de seus produtos pelo exigente mercado brasileiro.

Ainda, as equipes de engenharia da Foton Aumark e da Foton China obtiveram expressivo sucesso na nacionalização dos caminhões de 3,5 (três e meia) a 10 (dez) toneladas e na homologação dos caminhões de 17/24 (dezesete e vinte e quatro) toneladas. Entre 2015 e 2016, a Foton Aumark desenvolveu em conjunto com vários parceiros os trabalhos de nacionalização da produção dos caminhões entre 3,5 (três e meia) e 13 (treze) toneladas a partir do projeto técnico de propriedade da Foton China para atender os parâmetros de nacionalização estabelecidos pelo INOVAR AUTO e BNDES – Banco de Desenvolvimento Econômico e Social, chegando a um índice de nacionalização de 70% (setenta por cento).

Conceito para nacionalização de Produtos

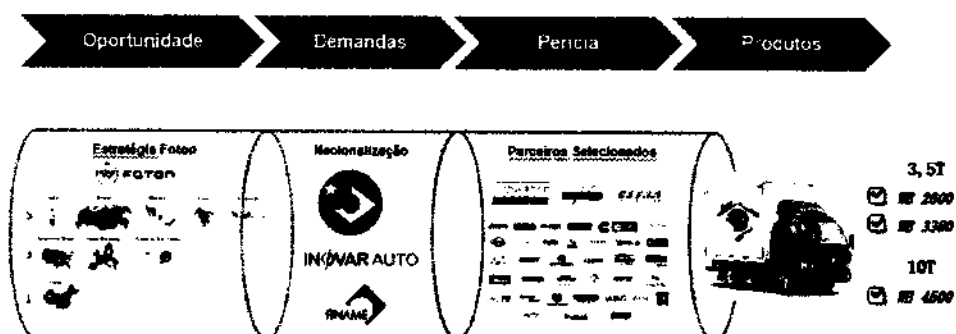

A comercialização dos produtos conta com concessionárias em boa parte do país, notadamente nas Regiões Sudeste e Sul, regiões mais desenvolvidas do território brasileiro.

As Regiões Norte, Nordeste e Centro Oeste, também apresentam grande potencial de compra de caminhões, o que será aproveitado pelo Grupo Foton, na busca de parceiros para novas concessionárias.

**PLANO DE RECUPERAÇÃO JUDICIAL - GRUPO FOTON**

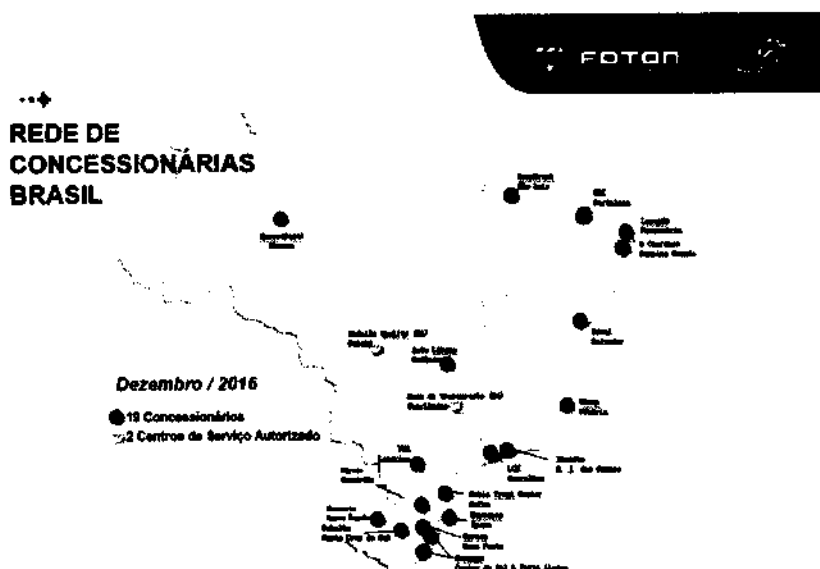

A parceria com a AGRALE continuará até a implementação da fábrica de Guaíba ou até a localização de um novo parceiro com condições melhor favoráveis às Recuperandas.



AGRALE

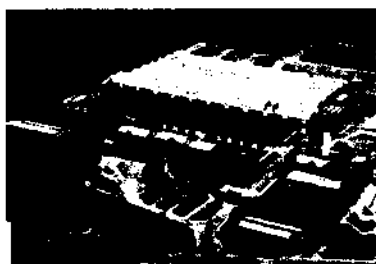

Fábrica em Guaíba - RS

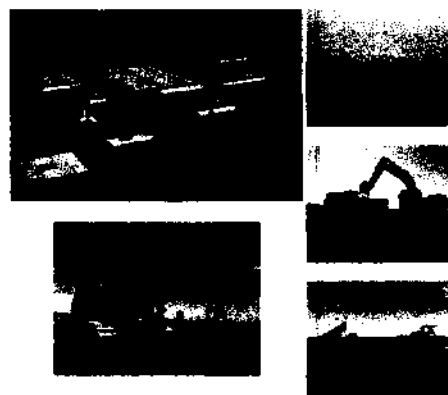

**4. DAS RAZÕES DA CRISE ECONOMICO-FINANCEIRA**

Como se sabe, o Brasil foi alcançado por uma forte crise econômica em 2014, a qual se estendeu até a presente data. Esta crise se iniciou com o rebaixamento do rating do Brasil por diversas agências de classificação de risco, tendo este

Este documento é cópia do original, assinado digitalmente por MARCELO ALVES MUNIZ e Tribunal de Justiça do Estado de São Paulo, protocolado em 16/12/2019 às 15:39, sob o número WJMJ19419693120. Para conferir o original, acesse o site <https://esaj.tjsp.jus.br/pastadigital/pg/abrirConferenciaDocumento.do>, informe o processo 1128854-59.2018.8.26.0100 e código 859C1C3.

## PLANO DE RECUPERAÇÃO JUDICIAL – GRUPO FOTON

fato gerado o aumento exponencial da taxa de câmbio em um curtíssimo prazo, do retorno à inflação e do aumento da taxa de juros.

A retração da economia gerou a pior recessão desde o início deste século, devendo-se destacar que o Produto Interno Bruto do Brasil retraiu 3,8% (três vírgula oito por cento) no ano de 2015 e mais 3,6% (três vírgula seis por cento) no ano de 2016, sobre a base do ano anterior. Esta péssima notícia, logicamente, gerou a redução do investimento das empresas e do governo, o que afetou o mercado do Grupo Foton que é muito sensível às oscilações do Produto Interno Bruto, conforme ilustra o gráfico abaixo:

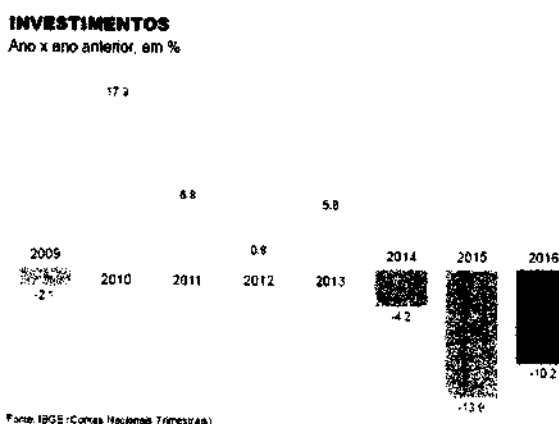

A trágica recessão que alcançou toda a economia brasileira, e, em particular, o setor automobilístico, trouxe ao Grupo Foton dificuldades adicionais, em especial, para levar a frente o projeto de consolidação de sua marca no mercado brasileiro, obrigando-o a adoção de uma política comercial de concessão de bônus e descontos superior ao normalmente realizado, em sintonia com as práticas de mercado.

A qualidade do principal produto do Grupo Foton já havia sido reconhecida pelo mercado e, mesmo sofrendo com a queda da demanda, foi possível o ganho de "Market Share" em várias regiões do Brasil, em especial, na capital do Estado de São Paulo, área mais competitiva do país, em que a requerente LCM terminou o ano passado com mais de 5% (cinco por cento) do mercado de caminhões de 3,5 (três e meia) toneladas.

A grave crise que atingiu a economia brasileira tem origem em equívocos da política econômica, o que resultou na queda do PIB brasileiro de 8% (oito por cento), segundo informações oficiais do IBGE.

O segmento de caminhões foi um dos que mais sentiu a crise com uma queda brutal de produção e vendas neste mesmo período. Desde o final do ano de 2017, vem ocorrendo um aumento nas vendas e uma mudança no sentimento e nas expectativas das empresas dos vários setores da economia. Contudo, estes fatores ainda não se refletiram no caixa das recuperandas.

**PLANO DE RECUPERAÇÃO JUDICIAL - GRUPO FOTON**

A profunda recessão que atingiu a economia brasileira no início de 2015 provocou efeitos dramáticos sobre a atividade econômica no Brasil, pois, além da queda de mais de 8% (oito por cento) no PIB, ela trouxe também dois anos de elevação da inflação e, como consequência, um aumento brutal nas taxas de juros cobradas pelo sistema bancário. A alta dos juros foi provocada pela elevação dos juros SELIC definidos pelo Banco Central, bem como pelo aumento significativo dos spreads cobrados pelos bancos em função da elevação da inadimplência dos tomadores de empréstimos. Os juros nominais chegaram a mais de 25% (vinte e cinco por cento) ao ano no momento em que as empresas eram obrigadas a reduzir seus preços finais em função da queda da demanda nos vários mercados. Ou seja, os chamados juros reais pagos pelas empresas passaram de 40% (quarenta por cento) ao ano no final de 2015 até o primeiro semestre de 2017.

Este cenário deletério para a atividade industrial foi particularmente perverso no segmento dos caminhões, eis que o volume de vendas caiu de 180.000 (cento e oitenta mil) unidades ano em 2014 para menos de 60.000 (sessenta mil unidades) em 2017. Este colapso levou as empresas do setor a oferecer descontos via bônus pagos aos revendedores com o objetivo de reduzir a dimensão dos estoques acumulados nos pátios das fabricas. Este comportamento das marcas líderes obrigou a Foton Aumark a acompanhar estas práticas de mercado, motivando a redução gradual das vendas e o aumento do seu prejuízo operacional.

A combinação do aumento do prejuízo operacional com as elevadas taxas de juros cobrados pelas instituições financeiras criou uma situação difícil para as operações das requerentes. Com efeito, a crise econômica que atingiu o Brasil, após as eleições presidenciais de 2014, provocou uma reversão profunda na atividade de produção de caminhões. Este setor que vinha mostrando um crescimento contínuo, chegando o Brasil a ser o quarto maior mercado de caminhões do mundo, entrou em uma profunda crise a partir de 2015.

Os números conhecidos de 2017 mostram de maneira clara que a recuperação dos níveis anteriores de produção de caminhões só deverá ocorrer no Brasil a partir de 2020. As previsões atuais realizadas pelos departamentos de estratégia dos maiores fabricantes de veículos do Brasil demonstram que apenas em 2025 se recuperará os níveis de produção atingidos em 2013.

Em função deste quadro de crise, as empresas do setor foram obrigadas a definir e implementar estratégias de curto e médio prazo para manter suas atividades industriais e comerciais. As empresas internacionais fizeram maciços aportes de capital em suas filiais brasileiras, além de reduzir o quadro funcional de suas operações no Brasil e os níveis de produção em suas unidades industriais. O resultado final foi a realização de vultosos prejuízos operacionais em função de políticas comerciais agressivas para a redução de estoques e da realização de prejuízos em função de uma capacidade ociosa da ordem de 70% (setenta por cento) de seus níveis normais de produção.

**PLANO DE RECUPERAÇÃO JUDICIAL – GRUPO FOTON**

Nesse desiderato, o Grupo Foton enfrentou a crise criando um Plano de Contingência que levou em consideração as condições específicas do projeto de cada uma das empresas, tendo o esforço de capitalização sido suportado pelos seus sócios. Neste período foi realizado um aumento de capital de R\$75.000.000,00 (setenta e cinco milhões de reais) para compensar os prejuízos operacionais realizados e financiar os investimentos necessários para o início da produção industrial no Brasil.

Apesar da propalada crise econômica, os acionistas do Grupo Foton mantiveram os compromissos assumidos com o BNDES – Banco Nacional de Desenvolvimento Social e o Governo do Estado do Rio Grande do Sul de aportar R\$ 106.000.000 (cento e seis milhões de reais) no período 2016 a 2017. Estes recursos seriam necessários para financiar as várias etapas da implantação do projeto de produção da linha de caminhões leves nas instalações indústrias de Guaíba, Estado do Rio Grande do Sul.

Cumprir notar que o Grupo Foton não teve outra escolha senão investir na produção de uma linha de caminhões leves na comarca de Guaíba, Estado do Rio Grande do Sul. Isto porque o Governo Federal adotou o Programa INOVAR AUTO, que lhe obrigava a produzir seus veículos no país, pois, do contrário, este arcaria com o forte impacto tributário no preço dos seus produtos. Assim, o Grupo Foton foi obrigado a investir pesados recursos financeiros na construção de uma moderna fábrica de veículos leves durante a pior crise econômica que já alcançou o nosso país.

Em função dos efeitos da crise econômica, todos os recursos aportados pelos seus acionistas foram utilizados para financiar os prejuízos experimentados pelo Grupo Foton. As principais causas destes prejuízos foram a queda violenta da venda de caminhões no Brasil, a política de vendas de toda a indústria para reduzir estoques e manter um nível mínimo de vendas para cobrir os custos fixos de operação, além da construção de uma moderna fábrica de veículos leves durante a pior crise financeira que já se teve notícias.

O Grupo Foton, graças a soma destes tristes fenômenos, teve uma redução significativa do seu faturamento, o que passou a provocar a asfixia de seu fluxo de caixa, visto a incompatibilidade de dois fatores, quais sejam, expressiva redução de receitas e o gradual aumento do seu endividamento.

Como se vê, a soma dos fatos acima narrados motivou o pedido de recuperação judicial, eis que a recessão que alcançou o nosso país atingiu de maneira brusca todos os setores da economia produtiva, sendo as empresas extremamente dependentes de um ambiente econômico sadio. Mas não é só. Os problemas vivenciados pelo Brasil nos últimos anos levaram as empresas, em razão dos pesados investimentos com a sua expansão e pagamento dos altos juros embutidos nas operações de empréstimo havidas com as instituições financeiras, a consumir todo o seu capital de giro. Desta forma, as requerentes foram vítimas da redução abrupta do seu faturamento e do aumento da sua dívida, o que motivou, ainda que elas tenham tentado evitar, o seu pedido de recuperação judicial.



## PLANO DE RECUPERAÇÃO JUDICIAL - GRUPO FOTON

### 5. VIABILIDADE ECONÔMICA FINANCEIRA

O Relatório de Viabilidade Econômica e Financeira do GRUPO FOTON, está anexado ao presente Plano.

No Relatório foram analisados os seguintes itens:

- Análise das Demonstrações Contábeis
- Metodologia utilizada para projeção das demonstrações contábeis
- Análise do cenário econômico
- Análise do setor de produção industrial
- Projeção dos índices utilizados nas demonstrações contábeis
- Premissas adotadas para a projeção das demonstrações contábeis para o período de 2019 a 2036
- Balanços Patrimoniais e Demonstrações dos Resultados individuais e consolidados.
- Análise dos índices: Análise Horizontal e Análise Vertical
- Análise da Liquidez
- Análise da Atividade
- Análise do Endividamento
- Análise da Lucratividade
- Sistema de Análise Dupont
- Fluxo de Caixa Projetado
- Demonstração da Projeção do Fluxo de Caixa
- Premissas adotadas na projeção do fluxo de caixa
- Análise da Viabilidade Econômica e Financeira

### 6. PROPOSTA PARA PAGAMENTO AOS CREDITORES

Este Plano de Recuperação propõe, conforme prevê o artigo 50, da LRF, a concessão de prazos e condições especiais para pagamento das obrigações vencidas do Grupo Foton.

A proposta ora apresentada prevê o pagamento dos credores das Recuperandas da seguinte forma:

#### 6.1. PROPOSTA PARA PAGAMENTO AOS CREDITORES DA CLASSE I - TRABALHISTAS:

6.1.1 A proposta das Recuperandas para quitação das suas obrigações trabalhistas é de que o seu pagamento ocorra em até 12 (doze meses), a contar da data da publicação da decisão de homologação do presente Plano, as quais, conforme relação de credores apresentada nos autos do processo,

## PLANO DE RECUPERAÇÃO JUDICIAL - GRUPO FOTON

correspondem ao montante de R\$ 1.661.393,47 (um milhão, seiscentos e sessenta mil, trezentos e noventa e três reais e quarenta e sete centavos).

6.1.2. Os credores da Classe I receberão seus créditos observando o prazo máximo de 12 meses, nos termos do art. 54 da Lei 11.101/05. Este pagamento será realizado com base no resultado líquido projetado alcançado pelo GRUPO FOTON, ou ainda, em razão da eventual alienação dos seus ativos. A incidência de juros e correção monetária sobre os créditos trabalhistas se dará pelos índices aplicados pela Justiça do Trabalho, incidindo estes desde a distribuição do pedido de recuperação judicial.

6.1.3. Créditos Trabalhistas Ilíquidos. Serão considerados créditos ilíquidos todos aqueles créditos que, no momento do início dos pagamentos previstos nesta classe, não tenham sido, ainda, liquidados perante a Justiça Especializada, bem como habilitados e julgados definitivamente perante o juízo em que se processa a presente recuperação judicial. Os créditos ilíquidos serão pagos de acordo com os mesmos critérios que vigoram para todos demais, em até 12 (doze) meses, porém o início do seu pagamento será contado a partir do trânsito em julgado da respectiva habilitação de crédito.

6.1.4. Majoração ou inclusão de Crédito Trabalhista. Na hipótese de majoração de qualquer crédito trabalhista ou inclusão de novo crédito trabalhista, decorrente de decisão judicial transitada em julgado, o respectivo valor adicional será acrescido de forma proporcional nas parcelas remanescentes. Caso todas as parcelas dos créditos trabalhistas já tenham sido pagas, o valor adicional decorrente da majoração de qualquer crédito trabalhista será pago em até 12 (doze) meses após o trânsito em julgado da decisão que incluiu ou majorou o referido crédito.

### **6.2. PROPOSTA PARA PAGAMENTO AOS CREDORES COM GARANTIA REAL - CLASSE II:**

Para esses Credores, cujo total devido, segundo a relação de credores apresentada, monta em R\$8.753.635,00 (Oito milhões, setecentos e cinquenta e três mil e seiscentos e trinta e cinco reais), o GRUPO FOTON propõe efetuar o pagamento da seguinte forma:

6.2.1 Carência de 18 (dezoito) meses para o início do pagamento, a contar da publicação da decisão de homologação deste Plano. Justifica-se a carência dado que o GRUPO FOTON usará o primeiro ano após a homologação deste Plano para o pagamento dos Credores Trabalhistas, conforme determina o art. 54 da Lei 11.101/2005.

6.2.2. Após o período de carência, o GRUPO FOTON pagará o valor de seus débitos referentes à Classe II da seguinte forma:

6.2.2.1. Será aplicado o deságio de 50,00% (cinquenta por cento) sobre o total do crédito listado no Quadro Geral de Credores, sendo certo que este deságio incidirá após a publicação da decisão de homologação deste Plano.

## PLANO DE RECUPERAÇÃO JUDICIAL - GRUPO FOTON

6.2.2.2. Do saldo obtido, após a aplicação do deságio, será amortizado o percentual de 40% (quarenta por cento) do crédito listado no Quadro Geral de Credores no período de 2022 a 2027, em 06 (seis) parcelas anuais, iniciando-se o pagamento deste valor no 19º (décimo nono) mês após a publicação da decisão de homologação deste Plano.

6.2.2.3. No período de 2028 a 2036, ocorrerá a amortização dos 60% (sessenta por cento) restantes, em 09 (nove) parcelas anuais, iniciando-se o seu pagamento no mesmo dia e mês do ano subsequente ao último pagamento objeto da cláusula 6.2.2.2 deste Plano.

6.2.3. A título de correção do valor da Classe II, submetido ao presente Plano de Recuperação Judicial, a proposta apresentada pelo GRUPO FOTON é de corrigir monetariamente o valor da parcela a pagar, após a aplicação do deságio, utilizando-se como indexador o IPCA, acrescidos de juros fixos de 1,00% (um por cento) ao ano.

### **6.3. PROPOSTA PARA PAGAMENTO AOS CREDORES QUIROGRAFÁRIOS - CLASSE III E CREDORES MICROEMPRESAS E EMPRESAS DE PEQUENO PORTE - CLASSE IV**

O crédito devido pelos credores da Classe III equivale à **R\$ 86.132.200,38** (oitenta e seis milhões, cento e trinta e dois mil, duzentos reais e trinta e oito centavos), e o total dos créditos devidos pelos credores da Classe IV equivale à **R\$ 2.584.117,88**. (Dois milhões, quinhentos e oitenta e quatro mil, cento e dezessete reais e oitenta e oito centavos). As recuperandas pretendem pagar estes credores da seguinte forma:

6.3.1. Carência de 18 (dezoito) meses para o início do pagamento, a contar a partir da publicação da decisão que homologar o presente Plano. Justifica-se a carência dado que o GRUPO FOTON usará o primeiro ano após a publicação da decisão que homologar o presente Plano para pagamento dos Credores Trabalhistas.

6.3.2. Após o período de carência, o GRUPO FOTON pagará o valor de seus débitos referentes às Classes III e IV, da seguinte forma:

6.3.2.1. Será aplicado o deságio de 50,00% (cinquenta por cento) sobre o total do crédito inscrito no seu Quadro Geral de Credores, o qual incidirá após a publicação da decisão de homologação deste Plano.

6.3.2.2. Do saldo obtido, após a aplicação do deságio, será amortizado o percentual 40% (quarenta por cento) do crédito no período de 2022 a 2027, em 06 (seis) parcelas anuais, iniciando-se o seu pagamento no 19º (décimo nono) mês após a publicação da decisão que homologar o presente Plano.

6.3.2.3. O crédito remanescente, o qual equivale a 60% (sessenta por cento) do crédito listado no Quadro Geral de Credores após o deságio aplicado nos termos da cláusula 6.3.2.1, será amortizado no período de 2028 a 2036, em 09 (nove) parcelas anuais, iniciando-se o seu pagamento no mesmo dia e mês

## PLANO DE RECUPERAÇÃO JUDICIAL – GRUPO FOTON

do ano subsequente ao último pagamento objeto da cláusula 6.3.2.2 deste Plano.

6.3.3. Os créditos detidos pelos credores das classes III e IV serão corrigidos pelo IPCA, acrescidos de juros de 1,00% (um ponto percentual) ao ano.

6.4. **Crédito controvertido.** Créditos que tenham a sua classificação contestada por qualquer parte interessada, somente poderão ser pagos depois de transitada em julgado a sentença que determinar a qualificação do crédito controvertido, ou mediante caução, respeitados os termos da Lei de Recuperação e Falências, bem como o disposto no presente Plano de Recuperação Judicial.

### 7. NOVOS FINANCIAMENTOS

O Grupo Foton carece de uma solução para o aceleração do seu planejamento estratégico, sendo esta solução ainda necessária para o início do pagamento dos seus credores.

Desta forma, o Grupo Foton buscará a obtenção de novos empréstimos para (a) recomposição do seu capital de giro; (b) realização do seu plano de negócios e (c) pagamento dos seus credores. Cumpra estabelecer que estes novos empréstimos (DIP) não se sujeitarão à recuperação judicial do Grupo Foton, nos termos do artigo 67 da LFR.

Por fim, com a aprovação do Plano, as recuperandas estarão autorizadas a conceder garantias reais e fiduciárias visando a obtenção de novos empréstimos, desde que a outorga destas garantias não inviabilize a execução deste Plano.

### 8. ALIENAÇÃO DE ATIVOS

O Grupo Foton poderá, caso entenda necessário alienar ou onerar quaisquer bens do seu ativo permanente, exceto os que estejam onerados ou venham a ser onerados na forma deste Plano, enquanto ele estiver em recuperação judicial.

As recuperandas estabelecem que, na hipótese de alienação dos seus ativos, a integralidade do produto desta alienação será destinada a recomposição do seu capital de giro e a execução do seu plano de negócios, as quais serão promovidas na forma dos artigos 60 e 142 da LRF.

### 9. CONDIÇÕES PRIVILEGIADAS DE PAGAMENTO / ESTÍMULO AO FORNECIMENTO

Diante da necessidade de obtenção de crédito junto às instituições financeiras, fornecedores e/ou investidores, sendo, ao mesmo tempo, compreensível a adoção de uma postura mais restritiva por parte do mercado a partir do reconhecimento da crise econômico- financeira das recuperandas, propõem-se

## PLANO DE RECUPERAÇÃO JUDICIAL - GRUPO FOTON

aqui mecanismos de estímulo àqueles fornecedores indispensáveis à sua atividade comercial.

Àqueles titulares de créditos sujeitos à recuperação judicial, que durante o processo de recuperação judicial (a partir da data do deferimento do respectivo processamento), concedam crédito às Recuperandas, será garantido o seguinte tratamento, independentemente da classe ou subclasse em que se insiram e, desde que, tal crédito seja efetivamente utilizado pelas Recuperandas:

**9.1. Credores de Natureza Financeira:** Para cada real aportado, ao custo máximo de 2,0% (dois pontos percentuais) ao mês, sem garantia colateral de qualquer natureza, com prazo mínimo a definir e 06 (seis) meses de carência corrigida, a mesma quantia relativa ao seu crédito sujeito à recuperação será paga antecipadamente, em condições a serem negociadas, oportunamente, entre as recuperandas e instituições financeiras, que por ventura venham a ofertar referidas linhas de crédito.

**9.2. Credores de Natureza Operacional:** Para cada real aportado em fornecimento de produtos, ou, ainda, em 30 (trinta), 60 (sessenta) e 90 (noventa) dias, sem garantia colateral de qualquer natureza, a mesma quantia relativa ao seu crédito sujeito à recuperação será paga antecipadamente em condições a serem negociadas, oportunamente, entre as recuperandas e respectivos credores fornecedores, que por ventura venham a fornecer produtos.

Ficará a critério das Recuperandas verificar a necessidade/viabilidade da contratação nos termos acima expostos.

## 10. EFEITOS DO PLANO

**10.1. Vinculação ao Plano.** A aprovação do presente Plano de Recuperação Judicial em Assembleia Geral de Credores e subsequente homologação judicial pelo MM. Juízo da Recuperação Judicial obrigará as Recuperandas e os Credores sujeitos a Recuperação Judicial, ou que tiverem aderido aos termos deste Plano de Recuperação Judicial, assim como os seus respectivos sucessores, a qualquer título, inclusive os avalistas, fiadores e devedores solidários, bem como os seus respectivos cessionários, respeitadas as regras contidas na Lei nº 11.101/05.

**10.2. Extinção das ações.** Com a Aprovação do Plano, todas as execuções judiciais em curso contra as Recuperandas, as sociedades controladoras, suas controladas, coligadas, afiliadas e/ou outras sociedades pertencentes ao mesmo grupo societário e/ou econômico, serão extintas e as penhoras e constrições existentes serão liberadas. Os Credores não poderão ajuizar ou prosseguir com ações de cobrança, monitórias execuções judiciais ou outra medida judicial referente a quaisquer créditos sujeitos a este Processo de Recuperação Judicial, salvo na hipótese de não cumprimento das obrigações financeiras e condições previstas neste Plano de Recuperação Judicial. Implicará, ainda, a aprovação do presente Plano de Recuperação Judicial, na suspensão da cobrança judicial

## PLANO DE RECUPERAÇÃO JUDICIAL - GRUPO FOTON

de todas as obrigações solidárias, acessórias e quaisquer outras, inclusive fianças e avais, assumidas por terceiros, incluindo aquelas assumidas pelos sócios e/ou administradores das recuperandas, referentes aos créditos sujeitos ao Plano de Recuperação Judicial aprovado, excluindo-se estes processos após o efetivo cumprimento deste Plano.

**10.3. Créditos ilíquidos.** Os processos de conhecimento ajuizados por credores sujeitos ao Plano que tiverem por objeto a condenação de quantia ilíquida poderão prosseguir em seus respectivos juízos, até que haja a fixação do valor do seu crédito, ocasião em que o credor sujeito ao Plano deverá providenciar a habilitação da referida quantia no Quadro Geral de Credores do Grupo Foton, para recebimento do seu respectivo crédito.

**10.4. Aditamentos, alterações ou modificações.** Aditamentos, alterações ou modificações ao presente Plano podem ser propostos pelas recuperandas a qualquer tempo após a sua homologação Judicial e enquanto não encerrada a recuperação judicial, vinculando as recuperandas e todos os credores sujeitos ao Plano, desde que tais aditamentos, alterações ou modificações sejam aprovados pelas recuperandas e sejam submetidos à votação em Assembleia Geral de Credores própria para este fim, atingido o quórum requerido pelo art. 45 da LRF.

**10.5. Alteração de crédito.** Salvo se houver previsão em contrário neste Plano, os Credores que tiverem seus créditos alterados por meio de decisão judicial proferida em impugnação de crédito em data posterior ao início dos pagamentos, não terão o direito de receber o valor proporcional ao acréscimo decorrente de rateios já realizados. No entanto, fica assegurado seu direito de participação em rateios posteriores, pelo valor integral fixado na decisão judicial então vigente ou, se a habilitação de crédito tiver sido retardatória, pelo valor proporcional.

**Cessão de crédito.** Sem prejuízo do disposto nos instrumentos de crédito, os credores constantes do Quadro Geral de Credores poderão ceder seus créditos a outros credores ou a terceiros, sendo que a respectiva cessão somente produzirá seus efeitos a partir da sua comunicação ao Grupo Foton.

## 11. CONDIÇÕES GERAIS

**11.1. Novação.** O presente Plano, observado o disposto no artigo 61 da LRF, nova todos os Créditos a ele sujeitos, os quais serão pagos pelas Recuperandas nos prazos e formas estabelecidas no presente Plano de Recuperação Judicial, para cada Classe constante no Quadro Geral de Credores das Recuperandas, ainda que os contratos que deram origem aos Créditos disponham de maneira diferente. Com a referida novação, todas as obrigações, índices de correção, hipóteses de vencimento antecipado, multas, bem como outras obrigações e garantias que sejam incompatíveis com as condições deste Plano deixam de ser aplicáveis.

**PLANO DE RECUPERAÇÃO JUDICIAL – GRUPO FOTONI**

**11.2. Vinculação.** As disposições do Plano que vinculam as Recuperandas, seus Credores e os respectivos cessionários e sucessores terão vigência a partir da publicação da decisão que homologar o presente Plano.

**11.3. Novos credores.** Eventuais credores que não estejam arrolados no Quadro Geral de Credores e que, por ocasião de habilitação, venham a ingressar como credores submetidos à recuperação judicial, terão seus pagamentos iniciados nos prazos previstos, respeitados os termos da LRF, bem como o disposto no presente Plano de Recuperação Judicial.

**11.4. Convolação em falência.** Não haverá a possibilidade de solicitação de decretação da falência das Recuperandas antes da realização da referida Assembleia de Credores mencionada na cláusula 10.4 deste Plano.

**11.5. Inadimplemento do Plano.** Na hipótese de ocorrência de qualquer evento de descumprimento deste Plano e caso tal descumprimento não seja sanado no prazo de 30 (trinta) dias, as Recuperandas deverão requerer ao Juízo da Recuperação, no prazo de até 60 (sessenta) dias contados da notificação do descumprimento, a convocação de uma Assembleia de Credores para deliberar a respeito de eventual emenda, alteração ou modificação ao presente Plano, que saneie ou supra tal descumprimento.

**11.6. Divisibilidade das Previsões do Plano.** Na hipótese de qualquer termo ou disposição do presente Plano ser considerada inválida, nula ou ineficaz pelo Juízo da Recuperação, o restante dos termos e disposições do presente Plano devem permanecer válidos e eficazes, desde que as premissas que as embasaram sejam mantidas.

**11.7. Sub-Rogações.** Créditos relativos ao direito de regresso contra as recuperandas e que sejam decorrentes do pagamento, a qualquer tempo, por terceiros, de créditos e/ou obrigações de qualquer natureza existentes, na data do pedido da Recuperação Judicial, serão pagos nos termos estabelecidos neste Plano para os referidos credores.

**11.8. Prazos.** Os prazos previstos para pagamento dos créditos sujeitos ao presente Plano, bem como eventuais períodos de carência, só terão o seu início após a publicação da decisão judicial que homologa-lo.

**11.9. Forma de pagamento.** Os créditos constantes no Quadro Geral de Credores deverão ser pagos nos termos deste Plano, por meio da transferência direta de recursos à conta bancária do respectivo credor, por meio de Documento de Ordem de Crédito (DOC) ou de Transferência Eletrônica Disponível (TED), servindo o documento de pagamento como comprovante da operação.

**11.9.1. Informações de dados bancários.** Os credores devem informar as recuperandas seus respectivos dados bancários para fins da realização de pagamentos, no prazo máximo de 10 (dez) dias da homologação judicial do

**PLANO DE RECUPERAÇÃO JUDICIAL - GRUPO FOTON**

presente Plano, por meio de comunicação por escrito endereçada às recuperandas na forma da cláusula 11.12 deste Plano.

**11.9.2. Ausência de informação sobre dados bancários.** Pagamentos que não forem realizados em razão dos credores não terem informado seus dados bancários no prazo estabelecido, não serão considerados como evento de descumprimento deste Plano, não havendo, por parte do credor, o direito de solicitar a incidência de juros, multa, correção monetária ou encargos moratórios.

**11.10. Encerramento da Recuperação Judicial.** O processo da recuperação judicial será encerrado a qualquer tempo após a homologação judicial do Plano, a requerimento das recuperandas, após o decurso do prazo de 02 (dois) anos, contados a partir da decisão que homologar o plano de recuperação judicial.

**11.11. Lei Aplicável.** Os direitos, deveres e obrigações decorrentes deste Plano deverão ser regidos, interpretados e executados de acordo com as leis vigentes na República Federativa do Brasil.

**11.12. Notificações.** Todas as notificações, requerimentos, pedidos e quaisquer outras comunicações às Recuperandas, requeridas ou permitidas por este Plano, para serem eficazes e serem reconhecidas como válidas, devem ser feitas por escrito e, somente, serão consideradas realizadas quando:

**11.12.1.** Enviadas por correspondência registrada com aviso de recebimento, ou por courier e efetivamente entregues, para: **FOTON AUMARK DO BRASIL IMPORTAÇÃO, EXPORTAÇÃO E DISTRIBUIÇÃO DE VEÍCULOS S.A.**, com sede à Rua Oscar Freire, número 1.437, 5º andar, conjunto 52, Pinheiros, São Paulo/SP, CEP 05409 -010. Estas correspondências ainda poderão ser enviadas pelo e-mail [correspondenciarij@fotonmotors.com.br](mailto:correspondenciarij@fotonmotors.com.br).

**11.13. Foro.** Todas as controvérsias ou disputas que surgirem ou que estiverem relacionadas a este Plano ou aos Créditos Sujeitos à Recuperação Judicial serão resolvidas pelo MM. Juízo da Recuperação, até a prolação da decisão de encerramento da Recuperação Judicial, e desde que não esteja pendente recurso com efeito suspensivo contra a referida decisão.

São Paulo, 11 de novembro de 2019.

O presente Plano de Recuperação Judicial é firmado pelos representantes legais devidamente constituídos das Recuperandas.



**PLANO DE RECUPERAÇÃO JUDICIAL – GRUPO FOTON**

  
**FOTON AUMARK DO BRASIL IMPORTAÇÃO, EXPORTAÇÃO E  
DISTRIBUIÇÃO DE VEÍCULOS S.A.**

  
**LCM CAMINHOES LTDA**



	2010	2011	2012	2013	2014	2015	2016	2017	2018	2019	2020	2021	2022	2023	2024	2025	2026
<b>FOTON ADMINISTRACAO COMERCIAL CREDITADORA</b>																	
<b>DEMONSTRACAO DO FLUXO DE CAIXA - PERIODO DE 01/01 A 31/12</b>																	
Quantidade de cambiais Fofos vendidos	542	632	713	804	1.037	1.126	1.222	1.326	1.442	1.573	1.675	1.801	1.931	2.033	2.051	2.195	2.355
Quantidade de cambiais LCM vendidos	197	235	290	335	290	299	315	315	340	348	365	365	390	390	390	390	390
Receita menos vendas	68.645.987	87.578.169	104.305.094	121.765.986	124.228.318	148.011.605	162.809.662	181.961.036	199.330.027	222.352.167	245.582.294	268.652.464	285.834.516	308.570.752	300.464.220	300.516.635	424.168.307
Recebimento cheque por adiantar	2.343.289	5.968.953	7.559.367	8.938.319	10.435.789	12.703.290	14.895.545	15.492.616	22.292.324	24.876.614	27.305.122	40.991.869	43.690.788	47.030.319	49.273.778	75.308.241	82.110.566
Vendas a receber	3.928.153	22.297.26	30.588.839	19.133.834	10.635.297	11.833.336	11.123.281	21.876.344	37.956.122	49.511.839	43.785.122	49.511.839	43.785.122	49.511.839	43.785.122	49.511.839	43.785.122
<b>Saldo financeiro vendas</b>	<b>65.010.233</b>	<b>85.987.756</b>	<b>102.206.141</b>	<b>120.206.141</b>	<b>124.863.516</b>	<b>174.040.240</b>	<b>188.648.987</b>	<b>204.350.780</b>	<b>224.638.519</b>	<b>245.582.294</b>	<b>272.887.421</b>	<b>293.644.303</b>	<b>317.615.367</b>	<b>347.072.911</b>	<b>344.540.412</b>	<b>349.624.875</b>	<b>416.284.885</b>
Créditos exigíveis período	1.664.342	2.056.706	2.470.897	2.808.916	2.870.422	3.459.276	3.776.115	4.225.309	5.163.407	5.672.254	6.213.483	7.129.168	7.679.151	8.284.708	8.922.957	9.700.091	
Impostos a pagar período seguinte	42.533	0	0	0	0	0	0	0	0	0	0	0	0	0	0	0	0
Ativos administrativos decorrentes	8.555.102	10.433.865	15.476.636	15.121.623	15.121.623	15.121.623	15.121.623	15.121.623	15.121.623	15.121.623	15.121.623	15.121.623	15.121.623	15.121.623	15.121.623	15.121.623	15.121.623
Impostos e contribuições a pagar	3.492.243	4.016.929	4.871.451	5.735.541	6.606.451	7.294.570	8.657.731	9.590.731	10.720.700	11.874.119	13.289.994	14.803.875	16.475.342	17.278.226	18.996.931	20.213.836	23.094.813
Impostos e contribuições a pagar	1.078.329	1.375.072	1.675.277	2.179.042	2.342.322	2.618.793	2.817.595	3.144.931	3.400.432	3.732.220	3.935.321	4.272.144	4.534.471	4.803.107	5.201.313	5.376.649	
<b>Letra de crédito das operações</b>	<b>5.866.677</b>	<b>12.184.699</b>	<b>14.934.773</b>	<b>17.547.955</b>	<b>18.754.898</b>	<b>20.945.972</b>	<b>24.526.818</b>	<b>26.956.685</b>	<b>32.175.562</b>	<b>35.699.559</b>	<b>38.780.301</b>	<b>42.537.334</b>	<b>45.463.233</b>	<b>48.284.881</b>	<b>50.699.257</b>	<b>54.721.384</b>	<b>59.100.636</b>
Despesas com juros, taxa e encargos	2.088.346	2.144.581	2.144.581	2.144.581	2.144.581	2.144.581	2.144.581	2.144.581	2.144.581	2.144.581	2.144.581	2.144.581	2.144.581	2.144.581	2.144.581	2.144.581	2.144.581
Multa sobre emissões a pagar	200.712	227.640	251.485	275.990	275.990	300.386	300.386	328.908	345.714	360.934	379.654	396.957	417.936	438.843	481.507	505.823	
Despesas operacionais decorrentes	1.500.233	1.500.233	1.500.233	1.500.233	1.500.233	1.500.233	1.500.233	1.500.233	1.500.233	1.500.233	1.500.233	1.500.233	1.500.233	1.500.233	1.500.233	1.500.233	1.500.233
Royalties	127.150	146.487	155.336	167.247	176.258	185.428	194.769	204.281	213.956	223.685	233.468	243.305	253.197	263.144	273.144	283.191	293.288
Gastos de R/R	394.039	394.039	394.039	394.039	394.039	394.039	394.039	394.039	394.039	394.039	394.039	394.039	394.039	394.039	394.039	394.039	394.039
Despesas financeiras desenvolvidas	485.990	39.307	52.422	58.241	65.252	72.467	80.886	89.515	98.344	107.373	116.602	126.031	135.660	145.489	155.518	165.847	176.476
Despesas gananciais desenvolvidas	75.111	575.141	593.075	114.135	136.567	145.153	154.288	163.974	174.214	185.000	196.338	208.226	220.664	233.652	247.190	261.277	276.011
<b>Re-afinanciado financeiro operacional</b>	<b>1.896.792</b>	<b>4.372.206</b>	<b>6.856.936</b>	<b>9.289.434</b>	<b>11.163.100</b>	<b>13.066.490</b>	<b>14.841.793</b>	<b>16.697.927</b>	<b>18.729.526</b>	<b>20.573.486</b>	<b>22.573.486</b>	<b>24.828.117</b>	<b>26.965.244</b>	<b>29.173.605</b>	<b>31.524.708</b>	<b>34.033.989</b>	<b>37.011.331</b>
Imposto de Renda	158.701	223.493	286.456	360.041	448.293	542.108	641.184	746.632	858.221	977.179	1.094.511	1.219.376	1.352.848	1.496.041	1.648.041	1.809.841	2.081.164
Contribuição Social	80.834	1.083.115	1.416.276	1.817.723	2.311.528	2.913.263	3.615.116	4.417.219	5.319.511	6.322.254	7.425.511	8.628.376	9.931.841	11.335.911	12.840.641	14.446.164	16.152.488
<b>SALDO MÉS</b>	<b>-2.046.308</b>	<b>3.978.958</b>	<b>6.458.991</b>	<b>8.830.168</b>	<b>10.706.609</b>	<b>13.361.519</b>	<b>14.385.499</b>	<b>16.285.936</b>	<b>18.214.741</b>	<b>20.193.836</b>	<b>23.630.649</b>	<b>26.377.236</b>	<b>29.545.572</b>	<b>33.170.715</b>	<b>36.849.759</b>	<b>39.638.149</b>	
IMPV	1.000.000	0	0	0	0	0	0	0	0	0	0	0	0	0	0	0	0
Amortização	0	0	0	0	0	0	0	0	0	0	0	0	0	0	0	0	0
<b>SUBTOTAL</b>	<b>1.000.000</b>	<b>0</b>	<b>0</b>	<b>0</b>	<b>0</b>	<b>0</b>	<b>0</b>	<b>0</b>	<b>0</b>	<b>0</b>	<b>0</b>	<b>0</b>	<b>0</b>	<b>0</b>	<b>0</b>	<b>0</b>	<b>0</b>
Amortização - Classe I	0	0	0	0	0	0	0	0	0	0	0	0	0	0	0	0	0
Amortização - Classe II	0	0	0	0	0	0	0	0	0	0	0	0	0	0	0	0	0
Amortização - Classe III	0	0	0	0	0	0	0	0	0	0	0	0	0	0	0	0	0
Amortização - Classe IV	0	0	0	0	0	0	0	0	0	0	0	0	0	0	0	0	0
Amortização - Tributos	0	0	0	0	0	0	0	0	0	0	0	0	0	0	0	0	0
<b>SUBTOTAL</b>	<b>0</b>	<b>0</b>	<b>0</b>	<b>0</b>	<b>0</b>	<b>0</b>	<b>0</b>	<b>0</b>	<b>0</b>	<b>0</b>	<b>0</b>	<b>0</b>	<b>0</b>	<b>0</b>	<b>0</b>	<b>0</b>	<b>0</b>
Homologação e testes de novos produtos	0	0	0	0	0	0	0	0	0	0	0	0	0	0	0	0	0
Lançamento de novos produtos	0	0	0	0	0	0	0	0	0	0	0	0	0	0	0	0	0
Incremento de Marketing	0	0	0	0	0	0	0	0	0	0	0	0	0	0	0	0	0
Desenvolvimento de novos produtos	0	0	0	0	0	0	0	0	0	0	0	0	0	0	0	0	0
Preservação de novos produtos	0	0	0	0	0	0	0	0	0	0	0	0	0	0	0	0	0
<b>SUBTOTAL</b>	<b>0</b>	<b>0</b>	<b>0</b>	<b>0</b>	<b>0</b>	<b>0</b>	<b>0</b>	<b>0</b>	<b>0</b>	<b>0</b>	<b>0</b>	<b>0</b>	<b>0</b>	<b>0</b>	<b>0</b>	<b>0</b>	<b>0</b>
<b>Liquidar Ativos Passivos</b>	<b>537.174</b>	<b>1.023.200</b>	<b>1.556.211</b>	<b>2.141.834</b>	<b>2.796.708</b>	<b>3.501.172</b>	<b>4.241.777</b>	<b>5.026.903</b>	<b>5.857.291</b>	<b>6.732.042</b>	<b>7.654.511</b>	<b>8.626.641</b>	<b>9.648.334</b>	<b>10.720.663</b>	<b>11.842.754</b>	<b>13.018.599</b>	<b>14.250.174</b>
CAE em caixa líquida	0	0	0	0	0	0	0	0	0	0	0	0	0	0	0	0	0
Amortização UC empresa ligada	0	0	0	0	0	0	0	0	0	0	0	0	0	0	0	0	0
Dívidas	337.174	1.023.200	1.556.211	2.141.834	2.796.708	3.501.172	4.241.777	5.026.903	5.857.291	6.732.042	7.654.511	8.626.641	9.648.334	10.720.663	11.842.754	13.018.599	14.250.174
<b>SUBTOTAL</b>	<b>337.174</b>	<b>1.023.200</b>	<b>1.556.211</b>	<b>2.141.834</b>	<b>2.796.708</b>	<b>3.501.172</b>	<b>4.241.777</b>	<b>5.026.903</b>	<b>5.857.291</b>	<b>6.732.042</b>	<b>7.654.511</b>	<b>8.626.641</b>	<b>9.648.334</b>	<b>10.720.663</b>	<b>11.842.754</b>	<b>13.018.599</b>	<b>14.250.174</b>
<b>SALDO FINAL ACUMULADO</b>	<b>2.616.154</b>	<b>1.582.278</b>	<b>1.673.285</b>	<b>1.424.476</b>	<b>3.448.120</b>	<b>6.334.689</b>	<b>7.985.116</b>	<b>7.412.359</b>	<b>8.139.536</b>	<b>10.974.693</b>	<b>12.722.081</b>	<b>14.697.265</b>	<b>16.899.673</b>	<b>19.470.409</b>	<b>22.525.740</b>	<b>26.077.621</b>	<b>29.965.951</b>

**José Antonio Stark Ferreira**  
**RC/RJ 063999-5**

**PLANO DE RECUPERAÇÃO JUDICIAL – GRUPO FOTON**

# Anexo I

CONTRAN		DENATRAN	
<b>REPÚBLICA FEDERATIVA DO BRASIL</b> <b>MINISTÉRIO DAS CIDADES</b>			
Pl.: 0519184608-5 DENATRAN-SP		Nº 015267301969	
CERTIFICADO DE REGISTRO E LICENCIAMENTO DE VEÍCULO			
VIA 1	COD. RENAVAM 01009334732	R.N.T.R.C. *****	EXERCÍCIO 2018
NOME FOTON AUMARK DO BRASIL IMP EXP E DISTR DE VEICULOS LTDA			
GPF / ONPJ 120392294000144		PLACA FSR4609	
PLACA ANT / UF *****		CHASSI 9BRB29B11E2048187	
ESPECIE TIPO PAS/AUTOMOVEL /NAO APLIC		COMBUSTIVEL ALCO/GASOL	
MARCA / MODELO TOYOTA/ETIUS SD X9		ANO FAB. 2014	ANO MOD. 2014
CAP / POT / cil 5L /1496CC	CATEGORIA PARTICU	COR PREDOMINANTE PRATA	
COTA UNICA	VENC. COTA UNICA	1*****	
P FAVILA RVA	PARCELAMENTO / COTAS	2*****	
V 1148370	COD. MUN. 712-2	3*****	
PREMIO TARIFARIO (R\$)	IOF (R\$)	PREMIO TOTAL (R\$)	DATA DE PAGAMENTO
DPVAT PAGD	PRO OBRIGATORIO		
OBSERVAÇÕES			
ALIENACAO:BCD BRADESCO SA* CMT=001, 43T PBT=001,43T* MOTOR*V204200			
LOCAL VARZEA PAULISTA	DATA 02/07/2015		
00000			
Fale Roberto Faleto Ribeiro Diretor Presidente do Detran-SP			



REPÚBLICA FEDERATIVA DO BRASIL  
MINISTÉRIO DAS CIDADES

DETRAN - SP 09937 Nº 010778020318

CERTIFICADO DE REGISTRO DE VEÍCULO

VIA 1 COD RENAVAM 010426525018 RNTRC \*\*\*\*\*

Nome/Endereço: FOTON AUMARK DO BRASIL IMP EXP E DISTA DE VEICULOS LTDA  
AV DO DE CAXIAS 1500  
BALPADEB JD PROMEDA 13223

CPE/CNPJ 12039294000144 PLACA FR08444

Nome Anterior: MALABAR COML DE VEICULOS LTDA

Placa Ant/UF: NCT.FISCAL 9BRB29BT6E2047472

Especie Tipo: PAS/AUTOMOVEL /NAO APLIC COMBUSTIVEL ALCO/GASOL

Marca/Modelo: TOYOTA/ETIOS SD XS ANO FAB 2014 ANO MOD 2014

Cap/Pot/Oil: 5L/1496CC CATEGORIA PARTIC. COR PREDOMINANTE PRATA

OBSERVAÇÕES: DOCUMENTO VALIDO SOBRE E PARA TRANSFERENCIA

ALIANÇADA: RCO BRADESCO SA\* CMT=001, 43T PBT=001, 43T\* MOTOR: V202206\*

Local: VARZEA PAULISTA DATA: 04/06/2011

Placa: 0167/0167

REPÚBLICA FEDERATIVA DO BRASIL  
MINISTÉRIO DAS CIDADES

DETRAN - SP 09937 Nº 010870863026

CERTIFICADO DE REGISTRO DE VEÍCULO

VIA 1 COD RENAVAM 010426525018 RNTRC \*\*\*\*\*

Nome/Endereço: BRADESCO LEASING SA ARREND MER CANTIL  
AV DO DE CAXIAS 1500  
BALPADEB JD PROMEDA 13223

CPE/CNPJ 47509120000182 PLACA FWV1270

Nome Anterior: MALABAR COML DE VEICULOS LTDA

Placa Ant/UF: NCT.FISCAL 9BRK19BT8F2045520

Especie Tipo: PAS/AUTOMOVEL /NAO APLIC COMBUSTIVEL ALCO/GASOL

Marca/Modelo: TOYOTA/ETIOS HB X ANO FAB 2015 ANO MOD 2015

Cap/Pot/Oil: 5L/1329CC CATEGORIA PARTIC. COR PREDOMINANTE PRATA

OBSERVAÇÕES: ARR. MERC.: FOTON A BRASIL IMP EXP E DIST VEIC\* CMT=001, 43T PBT=001, 43T \* MOTOR: V261354\*

Local: VARZEA PAULISTA DATA: 19/03/2011

Placa: 209672150



REPÚBLICA FEDERATIVA DO BRASIL  
MINISTÉRIO DAS CIDADES

DETRAN - SP Nº 010778090334

09937 13970041237

CERTIFICADO DE REGISTRO DE VEÍCULO

VIA 1 COD RENAVAM 01009336417 RNTC \*\*\*\*\*

NOME/ENDEREÇO  
FOTON AUMARK DO BRASIL IMPO EX  
P E DISTR DE VEICULOS LTDA 1500  
AV DO DE CAXIAS  
BALPADRE JD PROMECA 13223

CIP/CIPI PLACA  
1203929400144 FQJ2E02

NOME ANTERIOR  
MALABAR COME DE VEIC LTDA

PLACA ANTERIOR CHASSI  
NOT. FISCAL 9ARB29BTXE2047958

ESPECIE TIPO COMBUSTIVEL  
PAS/AUTOMOVEL /NAO APLIC ALCO/GASOL

MARCA/MODELO ANO FAB ANO MOD  
TOYOTA/ETIOS SD XS 2014 2014

CAP/FOT/CI CATEGORIA COR PREDOMINANTE  
5L/1496CC PARTIC. PRATA

OBSERVAÇÕES  
DOCUMENTO VALIDO SOMENTE PARA TRANSFERENCIA  
ALIENACAO: PCC BRADESCO SA\* CMT=001,  
43T PBT=001, 43T\* MOTOR: V203557\*  
VARZEA PAULISTA 04/06/2011 0167/0167

REPÚBLICA FEDERATIVA DO BRASIL  
MINISTÉRIO DAS CIDADES

DETRAN - SP Nº 010778090288

09937 57494654531

CERTIFICADO DE REGISTRO DE VEÍCULO

VIA 1 COD RENAVAM 01009336215 RNTC \*\*\*\*\*

NOME/ENDEREÇO  
FOTON AUMARK DO BRASIL IMP EXP  
E DISTR DE VEICULOS LTDA 1500  
AV DO DE CAXIAS  
BALPADRE JD PROMECA 13223

CIP/CIPI PLACA  
1203929400144 FQJ7240

NOME ANTERIOR  
MALABAR COME DE VEICULOS LTDA

PLACA ANTERIOR CHASSI  
NOT. FISCAL 9ARB29BTXE2048050

ESPECIE TIPO COMBUSTIVEL  
PAS/AUTOMOVEL /NAO APLIC ALCO/GASOL

MARCA/MODELO ANO FAB ANO MOD  
TOYOTA/ETIOS SD XS 2014 2014

CAP/FOT/CI CATEGORIA COR PREDOMINANTE  
5L/1496CC PARTIC. PRATA

OBSERVAÇÕES  
DOCUMENTO VALIDO SOMENTE PARA TRANSFERENCIA  
ALIENACAO: PCC BRADESCO SA\* CMT=001,  
43T PBT=001, 43T\* MOTOR: V203557\*  
VARZEA PAULISTA 04/06/2011 0167/0167



CONTRAN		DENATRAN	
Pl.: 0519184608-5 DETRAN-SP		Nº 015267301969	
CERTIFICADO DE REGISTRO E LICENCIAMENTO DE VEÍCULO			
VIA 1	CÓD. RENAVAM 01009334732	R.N.T.R.C. *****	EXERCÍCIO 2018
NOME: FOTON AUMARK DO BRASIL IMP EXP E DISTR DE VEICULOS LTDA			
GP/ONPJ 120392294000144	PLACA FSR4609	CHASSI 9BRB29B11E2048187	PLACA ANT/UF *****
ESPECIE TIPO: PAS/AUTOMOVEL /NAO APLIC			
MARCA / MODELO TOYOTA/ETIUS SD X9		ANO FAB. 2014	ANO MOD. 2014
CAP / POT / OIL SL / 1496CC	CATEGORIA PARTICU	COB. PREDOMINANTE PRATA	COMBUSTIVEL ALCO/GASOL
COTA UNICA	VENC. COTA UNICA	VENC / COTAS 1*****	
FAVA I.R.V.A. 1148370	PARCELAMENTO / COTAS COD. MUN. 712-2	2*****	
PREMIO TARIFARIO (R\$) DPVAT PAGD	IOF (R\$)	PREMIO TOTAL (R\$) 3*****	DATA DE PAGAMENTO
OBSERVAÇÕES: PROIBICAO FURTIVO			
ALIENACAO: BCD BRADESCO SA* CNT=001, 43T PBT=001, 43T* MOTOR *V204200			
VARZEA PAULISTA	LOCAL	02/07/2015	DATA
00000	EXTENSOE	Paulo Roberto Faleiro Ribeiro	Diretor Presidente do Detran-SP



REPÚBLICA FEDERATIVA DO BRASIL  
MINISTÉRIO DAS CIDADIAS

DETRAN - SP Nº 010778020318  
09937 50865513050

CERTIFICADO DE REGISTRO DE VEÍCULO

VIA 1  
COD RENAVAM 010778020318  
RNTC \*\*\*\*\*

Nome/Endereço: FOTON AUMARK DO BRASIL IMP EXP E DISTA DE VEICULOS LTDA  
AV DO DE CAXIAS 1500  
BALPADEB JD PROMEDA 13223

CPE/CNPJ 12039294000144  
Placa FR08444

Nome Anterior MALABAR COML DE VEICULOS LTDA

Placa Ant/UF NCT.FISCAL 9BRB29BT6E2047472  
Chassi

Especie Tipo PAS/AUTOMOVEL /NAO APLIC  
Combustivel ALCO/GASOL

Marca/Modelo TOYOTA/ETIOS SD XS  
Ano Fab 2014 Ano Mod 2014

Cap/Pot/Oil 5L/1496CC  
Categoria PARTIC.  
Cor Predominante PRATA

OBSERVAÇÕES  
DOCUMENTO VALIDO SOBRE O VEICULO  
ALIENACAO: RCO-BRADESCO SA\* CMT=001, 43T PBT=001, 43T\* MOTOR: V20E206\*  
LOCAL VARZEA PAULISTA  
DATA 04/06/2011

REPÚBLICA FEDERATIVA DO BRASIL  
MINISTÉRIO DAS CIDADIAS

DETRAN - SP Nº 010870863026  
09937 51424662304

CERTIFICADO DE REGISTRO DE VEÍCULO

VIA 1  
COD RENAVAM 010426552500  
RNTC \*\*\*\*\*

Nome/Endereço: BRADESCO LEASING SA ARREND MER CANTIL  
AV DO DE CAXIAS 1500  
BALPADEB JD PROMEDA 13223

CPE/CNPJ 47509120000182  
Placa FWV1270

Nome Anterior MALABAR COML DE VEICULOS LTDA

Placa Ant/UF NCT.FISCAL 9BRK19BT8F2045520  
Chassi

Especie Tipo PAS/AUTOMOVEL /NAO APLIC  
Combustivel ALCO/GASOL

Marca/Modelo TOYOTA/ETIOS HB X  
Ano Fab 2015 Ano Mod 2015

Cap/Pot/Oil 5L/1329CC  
Categoria PARTIC.  
Cor Predominante PRATA

OBSERVAÇÕES  
ARR. MERC.: FOTON A BRASIL IMP EXP E DIST VEIC\* CMT=001, 43T PBT=001, 43T \* MOTOR: V261354\*  
LOCAL VARZEA PAULISTA  
DATA 19/03/2011



REPÚBLICA FEDERATIVA DO BRASIL  
MINISTÉRIO DAS CIDADES

DETRAN - SP Nº 010778090334

CERTIFICADO DE REGISTRO DE VEÍCULO

VIA 1 COD RENAVAM 01009336417 RNTC \*\*\*\*\*

NOME/ENDEREÇO  
FOTON AUMARK DO BRASIL IMPO EX  
P E DISTR DE VEICULOS LTDA 1500  
AV DO DE CAXIAS  
BALPADRE JD PROMECA 13223

CIP/CIPI PLACA  
1203929400144 FQJ8202

NOME ANTERIOR  
MALABAR COME DE VEIC LTDA

PLACA ANT/UF NOT. FISCAL 9ARB29BTXE2047958

ESPECIE TIPO PAS/AUTOMOVEL /NAO APLIC COMBUSTIVEL ALCO/GASOL

MARCA/MODELO TOYOTA/ETIOS SD XS ANO FAB 2014 ANO MCD 2014

CAP/FOT/CI 5L/1496CC CATEGORIA PARTIC. COR PREDOMINANTE PRATA

OBSERVAÇÕES  
DOCUMENTO VALIDO SOMENTE PARA TRANSFERENCIA  
ALIENACAO: PCC BRADESCO SA\* CMT=001,  
43T PBT=001, 43T\* MOTOR: V203557\*

LOCAL VARZEA PAULISTA DATA 04/06/2011  
0167/0167

REPÚBLICA FEDERATIVA DO BRASIL  
MINISTÉRIO DAS CIDADES

DETRAN - SP Nº 010778090288

CERTIFICADO DE REGISTRO DE VEÍCULO

VIA 1 COD RENAVAM 01009336215 RNTC \*\*\*\*\*

NOME/ENDEREÇO  
FOTON AUMARK DO BRASIL IMP EXP  
E DISTR DE VEICULOS LTDA 1500  
AV DO DE CAXIAS  
BALPADRE JD PROMECA 13223

CIP/CIPI PLACA  
1203929400144 FQJ7240

NOME ANTERIOR  
MALABAR COME DE VEICULOS LTDA

PLACA ANT/UF NOT. FISCAL 9ARB29BTXE2048050

ESPECIE TIPO PAS/AUTOMOVEL /NAO APLIC COMBUSTIVEL ALCO/GASOL

MARCA/MODELO TOYOTA/ETIOS SD XS ANO FAB 2014 ANO MCD 2014

CAP/FOT/CI 5L/1496CC CATEGORIA PARTIC. COR PREDOMINANTE PRATA

OBSERVAÇÕES  
DOCUMENTO VALIDO SOMENTE PARA TRANSFERENCIA  
ALIENACAO: PCC BRADESCO SA\* CMT=001,  
43T PBT=001, 43T\* MOTOR: V203557\*

LOCAL VARZEA PAULISTA DATA 04/06/2011  
0167/0167



CERTIFICADO DE REGISTRO DE VEICULO

VIA  
1

COD. RENAVAM  
01185033367

RNTRC  
\*\*\*\*\*

NOME/ENDEREÇO  
POUSO ALEGRE COMERCIAL E AGROP  
ECUARIA S A  
R PARACATU 309  
CJ 58 SA PARQUE IMPERIAL 04302

GPF/CNPJ  
49942170000184

PLACA  
FSB6608

NOME ANTERIOR  
SANTANDER LEASING SA ARREND MERG

PLACA ANT/UF  
FSB6608/SP

CHASSI  
9BHBH41DBEP233611

ESPECIE TIPO  
PAS/AUTOMOVEL /NAD APLIC

COMBUSTIVEL  
ALCO/GASOL

MARCA/MODELO  
HYUNDAI/HB20S 1 6A PREM

ANO FAB. ANO MOD.  
2014 2014

CAP/POT/CIL  
5L/1591CC

CATEGORIA  
PARTIC.

COR PREDOMINANTE  
PRETA

OBSERVAÇÕES

SEM RESERVA\* CMT=001, 91T PBT=001, 051  
T\* MOTOR: F4FADUJ199811\*MODIF: BLINDA  
GEM#

PCAL  
*Maxwell Borges de Moura Vieira*

SAO PAULO

DATA

17/01/2018

Maxwell Borges de Moura Vieira  
Diretor-Presidente do Detran.SP

1100/0780

EXPEDIDOR

# Anexo II

Nº Mod.	Data	Campo	Aprov.	Descrição
	13.09.16	-	M.SANTOS	1 ENVIO PLM FOTON

PLANO DE CONTROLE DE PROCESSO				FOLHA 1/1	
CODIGO	DESIGNAÇÃO	MATERIAL	CLA - 377 / FORJADO FORUVW	PESO LIQ.:	0,054 Kg
503345BE	(45B) DISTR.FR M10 3X R.M10X1 X 3/16 C/CONICO			PESO BR.:	0,077 Kg

SBU - Sociedade Brasileira de Usinagem  
**CÓPIA CONTROLADA**

M10x1,0 (3x)

24,5±0,3

15,5±0,3

15,5±0,3

ESC. ( 1 : 1 )

1-) TOLERÂNCIA GERAL +0,20  
 2-) PEÇA ISENTA DE TRINCAS E REBARBAS

DESIGNADO	DATA	APROVADO	DATA	ESCALA	DESENHO / REVISÃO	EMISSÃO INICIAL	AV.
LEAMORO SOUZA	01/12/2011						00

Material Veja desenho e observações See drawings and observations		Trat.Superf./Surf.Treat	
Tol.Geom./Geom.Tol. Veja desenho e observações See drawings and observations		Doc/Code	Sist.Cod/Code System CATIA V5 R19
Ref.	Surface (m²)	Des./Draw SBU	Verif./Check P. PAULI
	Massa/Weight (kg) Veja desenho e observações See drawings and observations	Eng. SBU	Aprov./Appr E. SIROLI
Escala/Scale  1:1	Titulo/Title DISTRIBUIDOR DE FREIO HIDRÁULICO M10x1 X 3/16" CONICO		
	NºPeça/Part N° <b>1103935600501BR</b>	Tamanho/Size <b>A4</b>	
		Folha/Sheet <b>1 DE 1</b>	











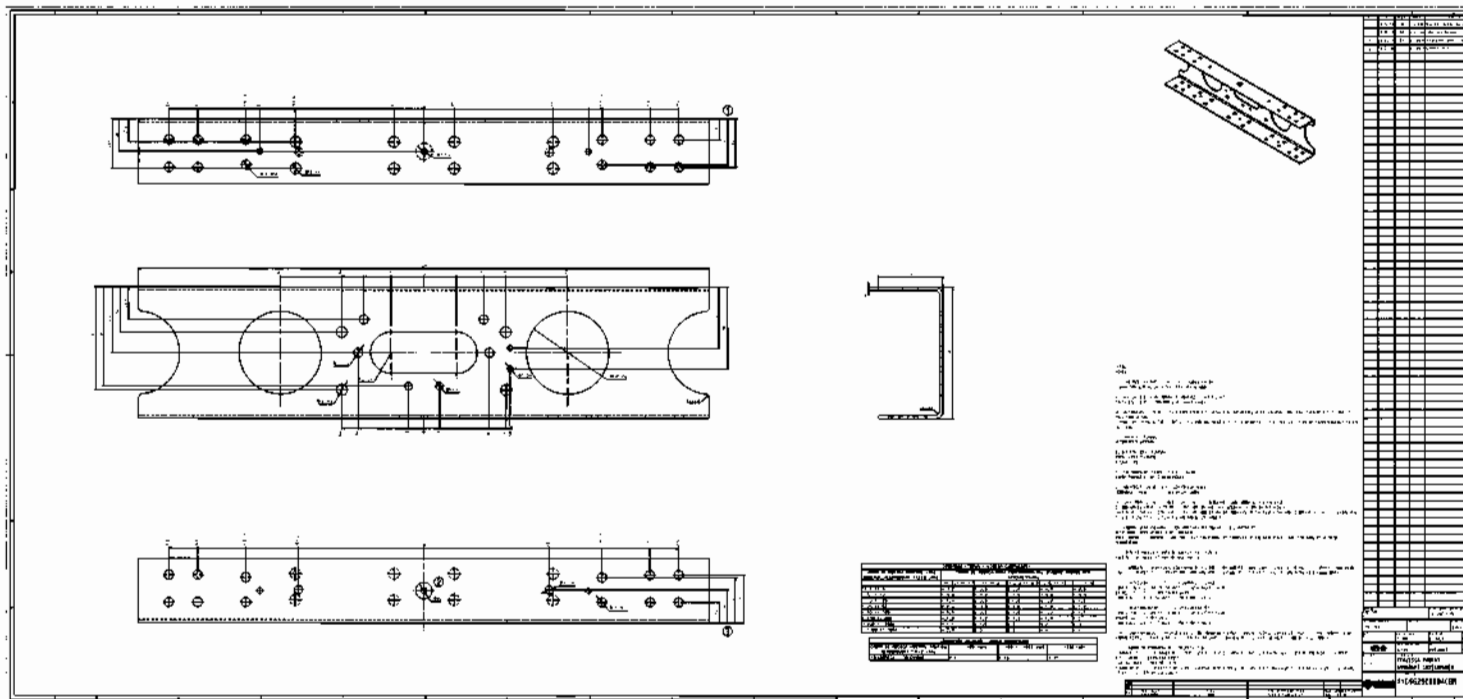









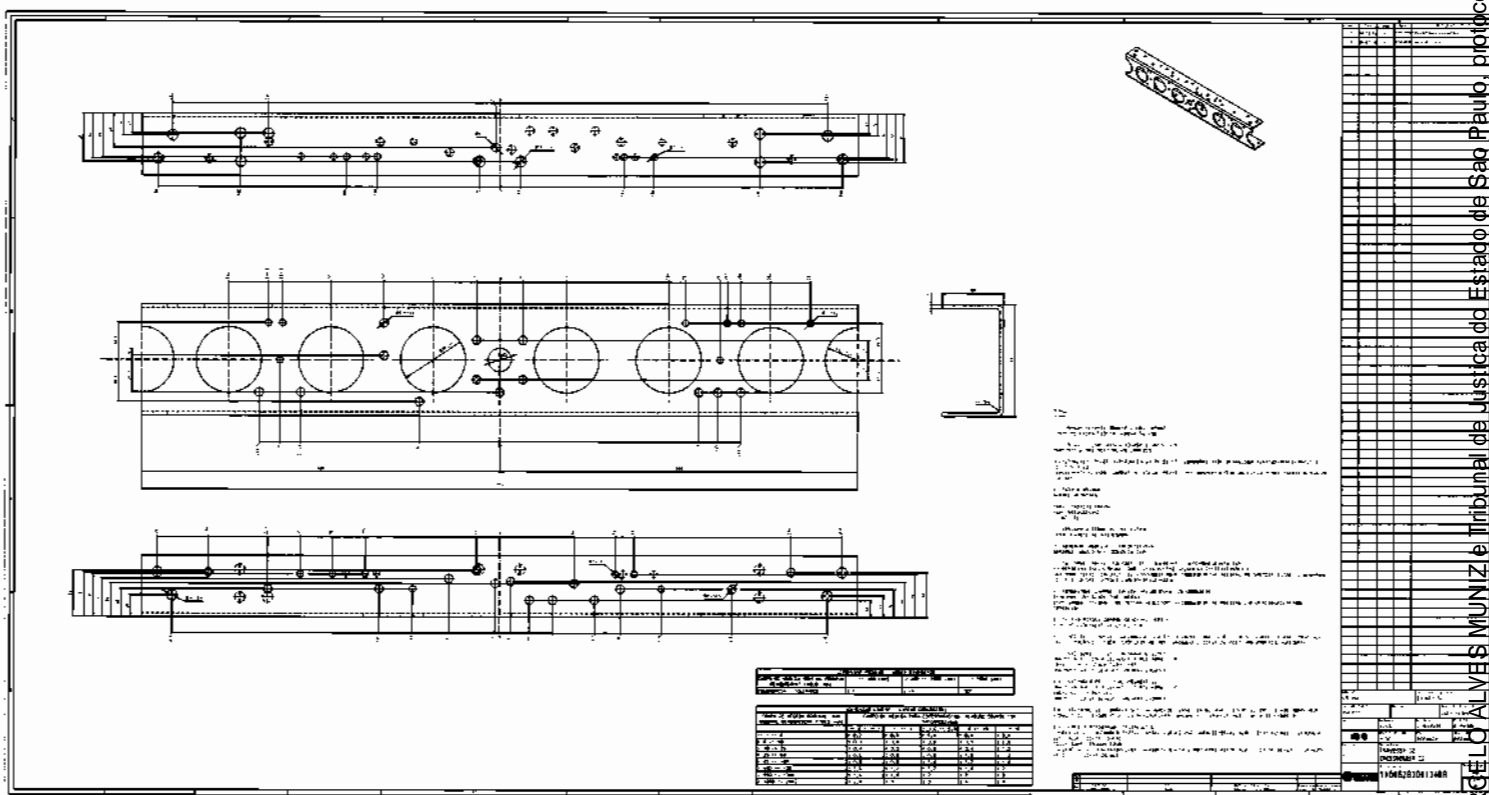





----- Instance Type and Transmission -----

Notification (Transmission) of Original sent to SWIFT (ACK)  
 Network Delivery Status: Network Ack  
 Priority/Delivery.....: Normal  
 Message Input Reference: 12:36:18 PNBPUS3NXNYC

----- Message Header -----

Swift Input: FIN 103 Single Customer Credit Transfer  
 Sender.....: BSCHBRSPPO  
 Receiver...: PNBPUS3NNYC  
 MUR.....: 001GPC40103641

----- Message Text -----

20.: Sender's Reference  
 OPTSP2-811915-15  
 23B: Bank Operation Code  
 CRED  
 32A: Val Dte/Curr/Interbnk Settl'd Amt  
 Date....: 14 Dec 2015  
 Currency: USD  
 Amount...: #12500,00#  
 50F: Ordering Customer  
 //3689-130635545  
 1/FOTON AUMARK DO BRASIL  
 1/IMPORTACAO E  
 2/AV DQ DE CAXIAS 1500 GALPAO 2 B  
 3/BR/VARZEA PAULISTA-SP  
 53B: Sender's Correspondent - Location  
 2000192282323  
 57A: Account With Institution  
 CHASUS33XXX  
 59F: Beneficiary Customer  
 /695234203  
 1/GBR PARTS HOLLAND CV  
 3/NL  
 70.: Remittance Information  
 /RFB/INV. GBR 001/16  
 71A: Details of Charges  
 OUR

----- Message Trailer -----

{MAC:                    }  
 {CHK:                    }  
 PKI Signature: MAC-Equivalent

----- Interventions -----

Category.....: Network Report  
Creation Time: 14/12/2015 12:36:18  
Application..: SWIFT Interface  
Operator.....: SYSTEM  
Text.....:

SAC - Serviço de Apoio ao Cliente 0800-762-7777 - Ouvidoria 0800-726-0322  
Atendimento Santander Superlinha 4004-3535 (Capitais e regiões metropolitanas) e 0800-702-3553 (Outras Localidades)



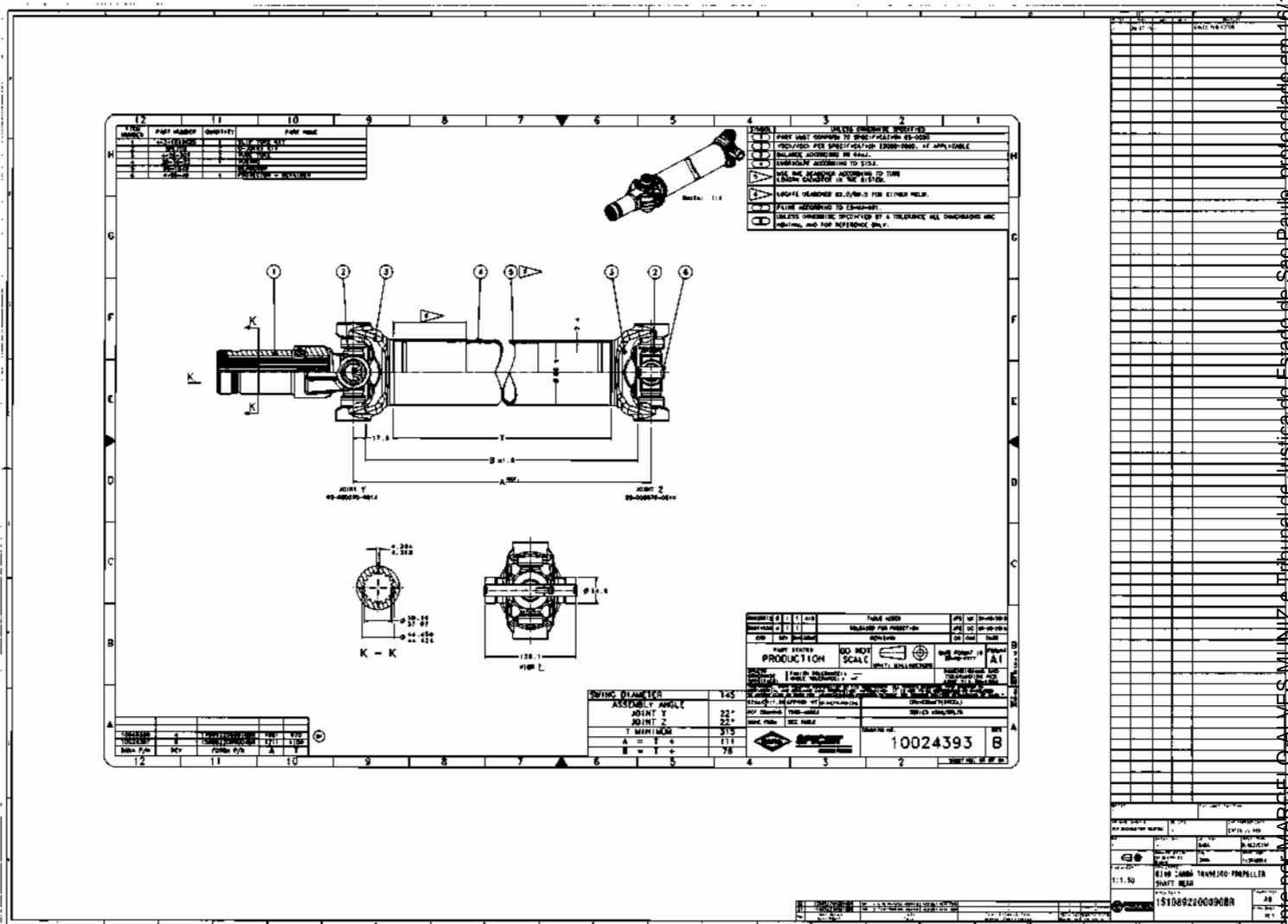

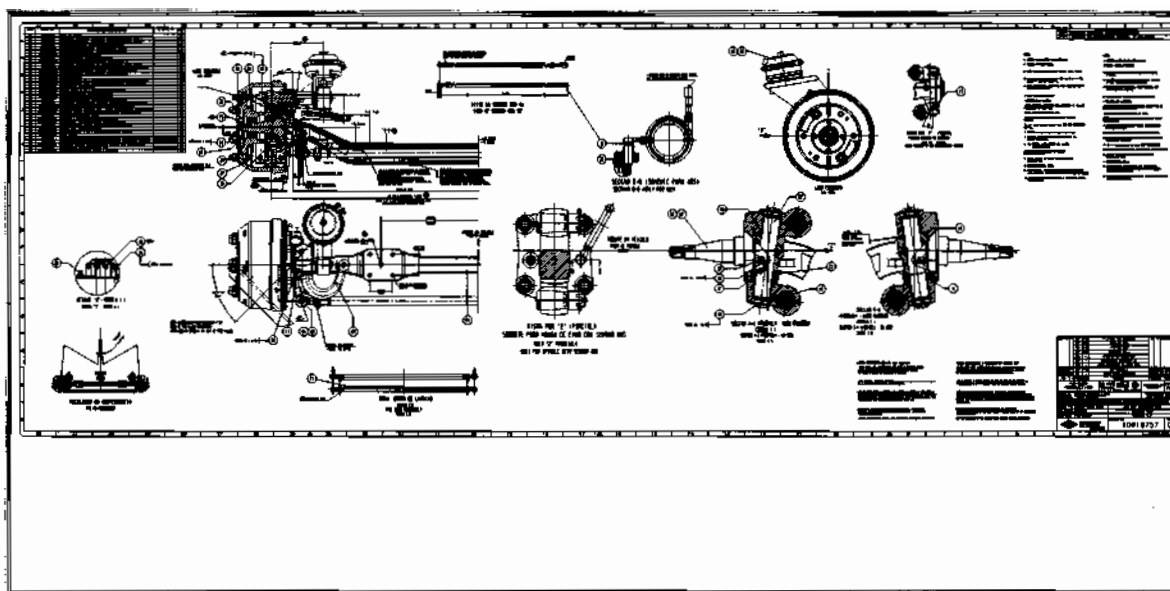



```

----- Instance Type and Transmission -----
Notification (Transmission) of Original sent to SWIFT (ACK)
Network Delivery Status: Network Ack
Priority/Delivery.....: Normal
Message Input Reference: 14:59:24 PNBUS3NXNYC
----- Message Header -----
Swift Input: FIN 103 Single Customer Credit Transfer
Sender.....: BSCHBRSPSP0
Receiver...: PNBUS3NNYC
MUR.....: 001GPC43450868
----- Message Text -----
20.: Sender's Reference
    OPTSP2-073199-16
23B: Bank Operation Code
    CRED
32A: Val Dte/Curr/Interbnk Settl'd Amt
    Date....: 16 May 2016
    Currency: USD
    Amount...: #12500,00#
50F: Ordering Customer
    //3689-130635545
    1/FOTON AUMARK DO BRASIL IMPORTACAO
    1/E
    2/AV DQ DE CAXIAS 1500 GALPAO 2
    3/BR/VARZEA PAULISTA-SP
53B: Sender's Correspondent - Location
    2000192282323
57A: Account With Institution
    BDERUS3MXXX
59F: Beneficiary Customer
    /52362
    1/GBR PARTS HOLLAND CV
    3/NL
70.: Remittance Information
    /RFB/INV. GBR-001/16
71A: Details of Charges
    OUR
----- Message Trailer -----
{MAC:          }
{CHK:          }
PKI Signature: MAC-Equivalent
----- Interventions -----

```



Category.....: Network Report  
Creation Time: 16/05/2016 14:59:24  
Application...: SWIFT Interface  
Operator.....: SYSTEM  
Text.....:

SAC - Serviço de Apoio ao Cliente 0800-762-7777 - Ouvidoria 0800-726-0322  
Atendimento Santander Superlinha 4004-3535 (Capitais e regiões  
metropolitanas) e 0800-702-3553 (Outras Localidades)



Mogi Mirim, Jun´ 10th, 2015

Customer: FOTON

To: Mr. Eustáquio Sirolli

Subject: Suspension Shocks– Tenneco Commercial Proposal – FOTON

Dear Mr. Eustáquio Sirolli

Firstly, Tenneco Brazil would like to thank you for the opportunity to participate in this quotation process.

Please find below our best proposal for Suspension Shocks according to quotation process.

**1-) A-Price without PIS/COFINS and without ICMS**

Part Number	Part Name	Net Price (BRL)	Volume parts/year
1108929200003	Amortecedor elxo Dianteiro 10,0 ton	R\$ 99,12	440
1106629500029	Amortecedor elxo Traseiro 10,0 ton	R\$ 84,05	440

- ✓ Preços Ex-Works Tenneco Mogi-Mirim/SP plant.
- ✓ Packing needs to be according with customer – Not included in the piece/price.

**2-) Dedicated Tooling Price without Taxes (PIS/COFINS and ICMS )**

Total Suppliers tools & Internal dedicated tools **R\$ 117.000,00** should be paid by FOTON 30 days after official nomination of Tenneco as supplier;

**3-) Economic Level:**

- The quoted prices are based on costs paid by Tenneco for material, labor and others manufacturing costs in **Abril 2015 ("Baseline Date")**.
- Prices must be adjusted at SOP economic level (exchange rate, material, labor and other manufacturing costs variation impact) 30 days before start of delivery of serial production parts.
- After SOP, selling prices must be adjusted 30 days after the relevant exchange rate, material, labor and other manufacturing costs variation impact.
- If Tenneco will be awarded as supplier for FOTON project, FOTON must commit to recover all cost variation according to the items listed above.
- Exchange rate considered in quotation:
  - ✓ R\$ 3,17 = USD 1,00
  - ✓ R\$ 3,29 = EUR 1,00



**4-) Minimum lot:**

Minimum lot: 200 pieces

**5-) Payment term:**

Payment term - 30 days from the invoice date.

• **Prototype Price :**

This quote does not include prototypes prices.

✓ Front and Rear Prototypes: **10x Unit Price.**

**7-) Warranty and Quality commitment :**

1 year or 60.000Km (whichever comes first);

**8-) Technical Aspects:**

The technical aspect already aligned between the Engineering of Tenneco and FOTON and our project meet the FOTON's requirements.

**9-) Ride Work & Test Costs:**

Ride Work : R\$ 20.000,00/Week

Not included in the piece/price – The technical meeting needs be aligned between the Engineering of Tenneco and FOTON.

**10-) Validation Tests:**

Front and Rear Cost : **R\$ R\$ 38.692,00** (estimated). A Technical review must be done between Tenneco and FOTON to align all requirements for tests.

**11-) Validity of this Proposal :**

30 days from the date of submission.

We are available to answer any questions. Please, you feel free to contact us.

Sincerely,

**Edmir Sassiloto**  
 Accounts Manager  
 OE Sales & Program Management  
 Fone : 55 19 3805.7128  
 Mobile: 55 19 99603.3997  
 e-mail : [esassiloto@tenneco.com](mailto:esassiloto@tenneco.com)



**FOTON**  
CAMINHÕES



**... and CBI/LA Team => objectives (cont.):**  
**... of the Rear Axle to replace the current in Transmission:**

... not presented to FOTON Engineering. In this moment, it is  
 ... only, with objective to demonstrate that CBI is working  
 ... ment.





# Parking brake Performance



## Caracterização Freio de estacionamento



Foton : 4010 Kg

$P = 4010 \cdot g$  (9,806)

$P_x = 39322$  N

Para rampa 20%  $\rightarrow \theta = 11,5369^\circ$

$R_r = 0,323$  m

### 1 – Definição $P_x$

$N = P_y$  (Se anulam)

$P_x = P \cdot \text{sen } \theta$

$P_x = 39322 \times \text{sen } 11,5369^\circ$

$P_x = 7864,4$  N

### 2 – Definição Torque por freio

$$T = \frac{P_x}{2} \cdot r_r$$

$T = 3932,3 \cdot 0,323$

$T = 3932,3 \cdot 0,323$

**$T = 1270$  N.m**





### Caracterização Freio de estacionamento – Condição Verde

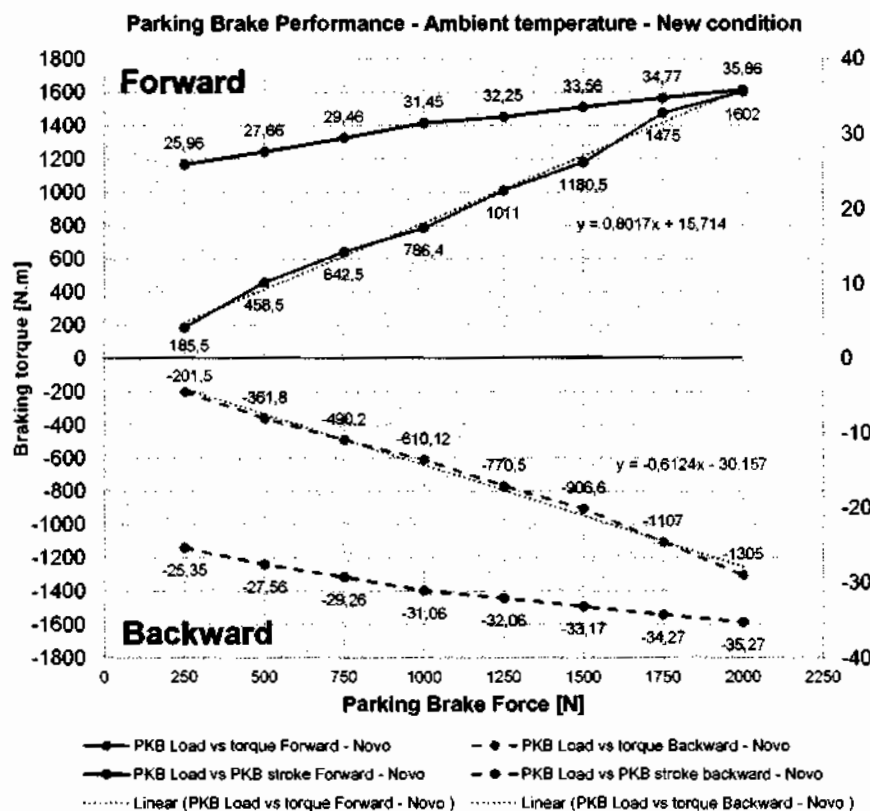

**Forward Direction**

Linear equation  
 $y = 0,8017x + 15,714$

Força no cabo para atingir torque 1270 N.m correspondente a rampa 20%.

$F_{F\ 20\%} = 1564,53\ N$

**Backward Direction**

Linear equation  
 $y = -0,6124x - 30,157$

Força no cabo para atingir torque 1270 N.m correspondente a rampa 20%.

$F_{B\ 20\%} = 2024,56\ N$



### Caracterização Freio de estacionamento

### Curva típica Freio – Parking Brake Performance

Typical curve - PKB Load 1500 N - Forward direction

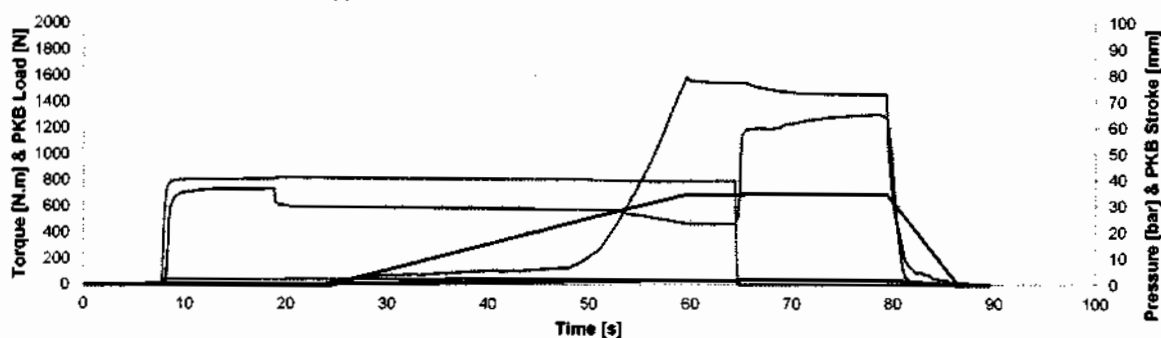

Typical curve - PKB Load 1500 N - Backward direction

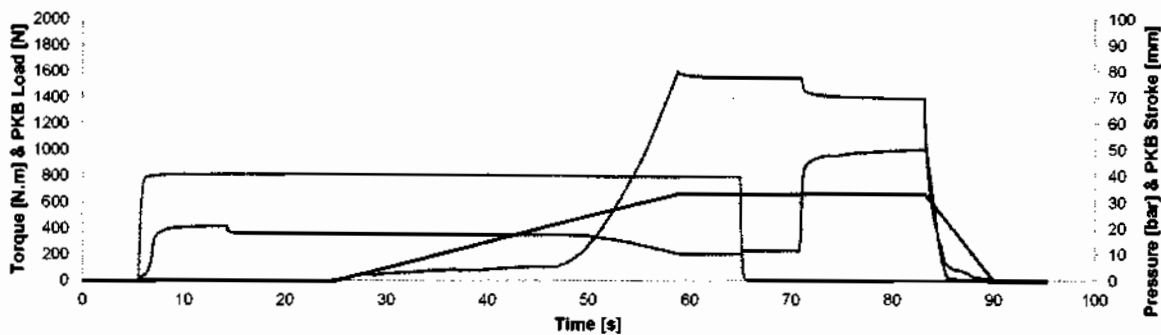











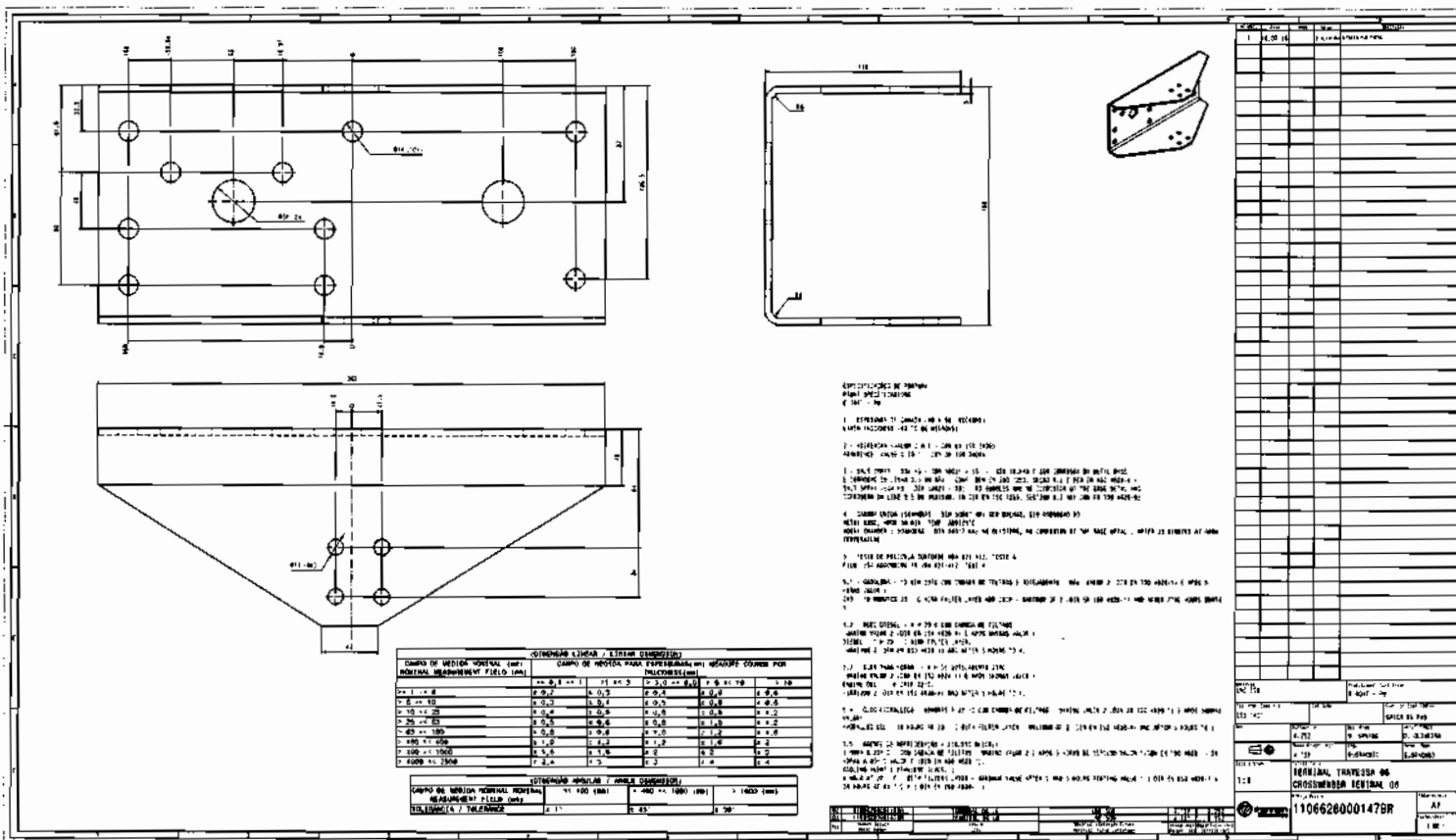

ITEM	QUANTIDADE	DESCRIÇÃO	UNIDADE	VALOR
1	1	ESTREMEIRA DE CÂMERA EM Aço INOX 304	PC	1
2	1	VÁLVULA DE CÂMERA EM Aço INOX 304	PC	1
3	1	BOLA DE CÂMERA EM Aço INOX 304	PC	1
4	1	CÂMERA DE CÂMERA EM Aço INOX 304	PC	1
5	1	TESTE DE PRESSÃO EM Aço INOX 304	PC	1
6	1	CÂMERA DE CÂMERA EM Aço INOX 304	PC	1
7	1	CÂMERA DE CÂMERA EM Aço INOX 304	PC	1
8	1	CÂMERA DE CÂMERA EM Aço INOX 304	PC	1
9	1	CÂMERA DE CÂMERA EM Aço INOX 304	PC	1
10	1	CÂMERA DE CÂMERA EM Aço INOX 304	PC	1

110626000147BR













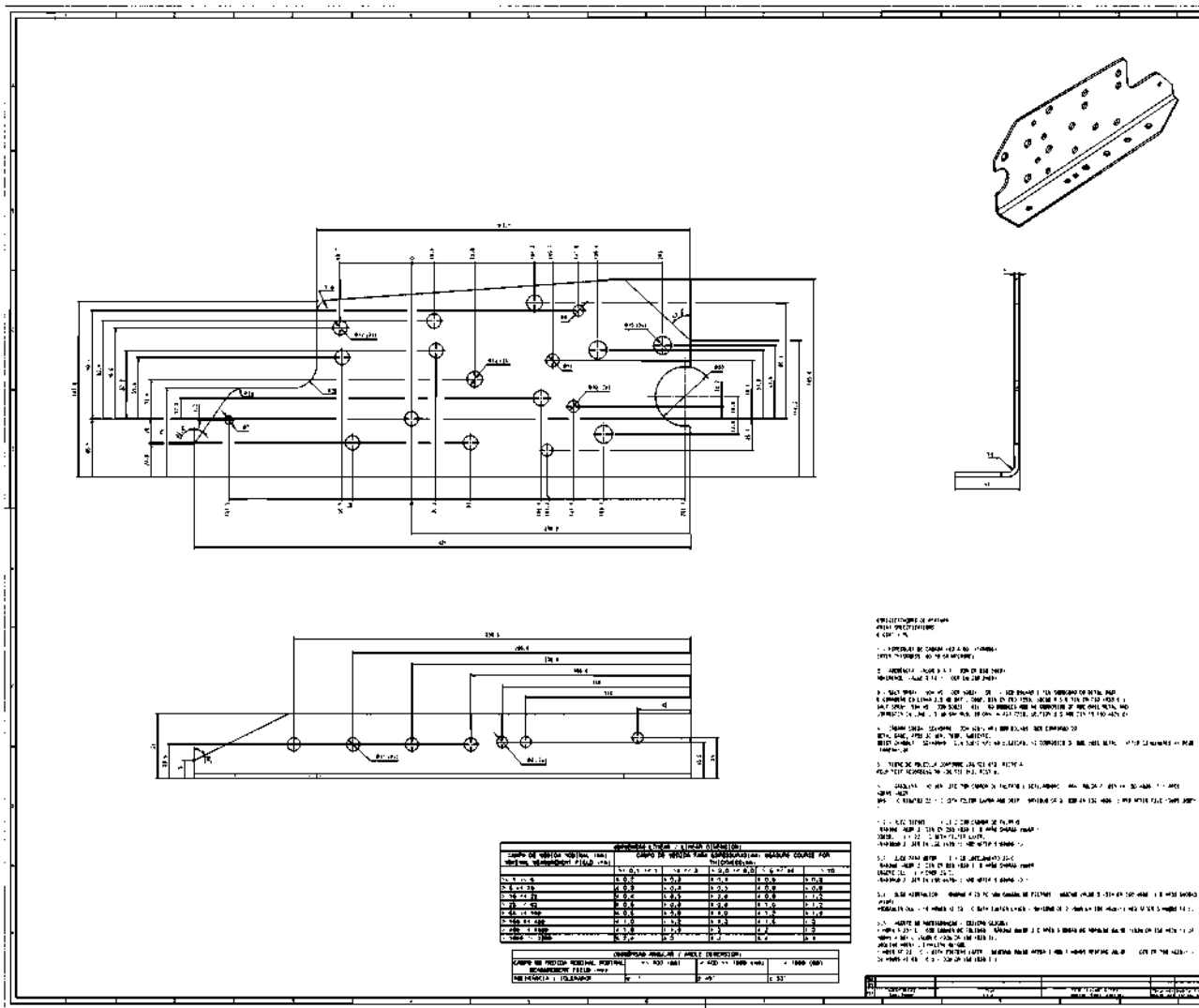

**OPERAÇÕES E DIMENSÕES (CONTINUAÇÃO)**

GRUPO DE OPERAÇÃO (CONTINUAÇÃO)	OPERAÇÃO	UNIDADE	QUANTIDADE	TEMPO UNITÁRIO (MIN)	TEMPO TOTAL (MIN)
1	...	...	...	...	...
2	...	...	...	...	...
3	...	...	...	...	...
4	...	...	...	...	...
5	...	...	...	...	...
6	...	...	...	...	...
7	...	...	...	...	...
8	...	...	...	...	...
9	...	...	...	...	...
10	...	...	...	...	...
11	...	...	...	...	...
12	...	...	...	...	...
13	...	...	...	...	...
14	...	...	...	...	...
15	...	...	...	...	...
16	...	...	...	...	...
17	...	...	...	...	...
18	...	...	...	...	...
19	...	...	...	...	...
20	...	...	...	...	...
21	...	...	...	...	...
22	...	...	...	...	...
23	...	...	...	...	...
24	...	...	...	...	...
25	...	...	...	...	...
26	...	...	...	...	...
27	...	...	...	...	...
28	...	...	...	...	...
29	...	...	...	...	...
30	...	...	...	...	...
31	...	...	...	...	...
32	...	...	...	...	...
33	...	...	...	...	...
34	...	...	...	...	...
35	...	...	...	...	...
36	...	...	...	...	...
37	...	...	...	...	...
38	...	...	...	...	...
39	...	...	...	...	...
40	...	...	...	...	...
41	...	...	...	...	...
42	...	...	...	...	...
43	...	...	...	...	...
44	...	...	...	...	...
45	...	...	...	...	...
46	...	...	...	...	...
47	...	...	...	...	...
48	...	...	...	...	...
49	...	...	...	...	...
50	...	...	...	...	...
51	...	...	...	...	...
52	...	...	...	...	...
53	...	...	...	...	...
54	...	...	...	...	...
55	...	...	...	...	...
56	...	...	...	...	...
57	...	...	...	...	...
58	...	...	...	...	...
59	...	...	...	...	...
60	...	...	...	...	...
61	...	...	...	...	...
62	...	...	...	...	...
63	...	...	...	...	...
64	...	...	...	...	...
65	...	...	...	...	...
66	...	...	...	...	...
67	...	...	...	...	...
68	...	...	...	...	...
69	...	...	...	...	...
70	...	...	...	...	...
71	...	...	...	...	...
72	...	...	...	...	...
73	...	...	...	...	...
74	...	...	...	...	...
75	...	...	...	...	...
76	...	...	...	...	...
77	...	...	...	...	...
78	...	...	...	...	...
79	...	...	...	...	...
80	...	...	...	...	...
81	...	...	...	...	...
82	...	...	...	...	...
83	...	...	...	...	...
84	...	...	...	...	...
85	...	...	...	...	...
86	...	...	...	...	...
87	...	...	...	...	...
88	...	...	...	...	...
89	...	...	...	...	...
90	...	...	...	...	...
91	...	...	...	...	...
92	...	...	...	...	...
93	...	...	...	...	...
94	...	...	...	...	...
95	...	...	...	...	...
96	...	...	...	...	...
97	...	...	...	...	...
98	...	...	...	...	...
99	...	...	...	...	...
100	...	...	...	...	...

OPERAÇÕES E DIMENSÕES (CONTINUAÇÃO)

1. PREPARAR O MATERIAL PARA O TRABALHO...

2. TRABALHAR COM O MATERIAL...

3. TRABALHAR COM O MATERIAL...

4. TRABALHAR COM O MATERIAL...

5. TRABALHAR COM O MATERIAL...

6. TRABALHAR COM O MATERIAL...

7. TRABALHAR COM O MATERIAL...

8. TRABALHAR COM O MATERIAL...

9. TRABALHAR COM O MATERIAL...

10. TRABALHAR COM O MATERIAL...

11. TRABALHAR COM O MATERIAL...

12. TRABALHAR COM O MATERIAL...

13. TRABALHAR COM O MATERIAL...

14. TRABALHAR COM O MATERIAL...

15. TRABALHAR COM O MATERIAL...

16. TRABALHAR COM O MATERIAL...

17. TRABALHAR COM O MATERIAL...

18. TRABALHAR COM O MATERIAL...

19. TRABALHAR COM O MATERIAL...

20. TRABALHAR COM O MATERIAL...

21. TRABALHAR COM O MATERIAL...

22. TRABALHAR COM O MATERIAL...

23. TRABALHAR COM O MATERIAL...

24. TRABALHAR COM O MATERIAL...

25. TRABALHAR COM O MATERIAL...

26. TRABALHAR COM O MATERIAL...

27. TRABALHAR COM O MATERIAL...

28. TRABALHAR COM O MATERIAL...

29. TRABALHAR COM O MATERIAL...

30. TRABALHAR COM O MATERIAL...

31. TRABALHAR COM O MATERIAL...

32. TRABALHAR COM O MATERIAL...

33. TRABALHAR COM O MATERIAL...

34. TRABALHAR COM O MATERIAL...

35. TRABALHAR COM O MATERIAL...

36. TRABALHAR COM O MATERIAL...

37. TRABALHAR COM O MATERIAL...

38. TRABALHAR COM O MATERIAL...

39. TRABALHAR COM O MATERIAL...

40. TRABALHAR COM O MATERIAL...

41. TRABALHAR COM O MATERIAL...

42. TRABALHAR COM O MATERIAL...

43. TRABALHAR COM O MATERIAL...

44. TRABALHAR COM O MATERIAL...

45. TRABALHAR COM O MATERIAL...

46. TRABALHAR COM O MATERIAL...

47. TRABALHAR COM O MATERIAL...

48. TRABALHAR COM O MATERIAL...

49. TRABALHAR COM O MATERIAL...

50. TRABALHAR COM O MATERIAL...

51. TRABALHAR COM O MATERIAL...

52. TRABALHAR COM O MATERIAL...

53. TRABALHAR COM O MATERIAL...

54. TRABALHAR COM O MATERIAL...

55. TRABALHAR COM O MATERIAL...

56. TRABALHAR COM O MATERIAL...

57. TRABALHAR COM O MATERIAL...

58. TRABALHAR COM O MATERIAL...

59. TRABALHAR COM O MATERIAL...

60. TRABALHAR COM O MATERIAL...

61. TRABALHAR COM O MATERIAL...

62. TRABALHAR COM O MATERIAL...

63. TRABALHAR COM O MATERIAL...

64. TRABALHAR COM O MATERIAL...

65. TRABALHAR COM O MATERIAL...

66. TRABALHAR COM O MATERIAL...

67. TRABALHAR COM O MATERIAL...

68. TRABALHAR COM O MATERIAL...

69. TRABALHAR COM O MATERIAL...

70. TRABALHAR COM O MATERIAL...

71. TRABALHAR COM O MATERIAL...

72. TRABALHAR COM O MATERIAL...

73. TRABALHAR COM O MATERIAL...

74. TRABALHAR COM O MATERIAL...

75. TRABALHAR COM O MATERIAL...

76. TRABALHAR COM O MATERIAL...

77. TRABALHAR COM O MATERIAL...

78. TRABALHAR COM O MATERIAL...

79. TRABALHAR COM O MATERIAL...

80. TRABALHAR COM O MATERIAL...

81. TRABALHAR COM O MATERIAL...

82. TRABALHAR COM O MATERIAL...

83. TRABALHAR COM O MATERIAL...

84. TRABALHAR COM O MATERIAL...

85. TRABALHAR COM O MATERIAL...

86. TRABALHAR COM O MATERIAL...

87. TRABALHAR COM O MATERIAL...

88. TRABALHAR COM O MATERIAL...

89. TRABALHAR COM O MATERIAL...

90. TRABALHAR COM O MATERIAL...

91. TRABALHAR COM O MATERIAL...

92. TRABALHAR COM O MATERIAL...

93. TRABALHAR COM O MATERIAL...

94. TRABALHAR COM O MATERIAL...

95. TRABALHAR COM O MATERIAL...

96. TRABALHAR COM O MATERIAL...

97. TRABALHAR COM O MATERIAL...

98. TRABALHAR COM O MATERIAL...

99. TRABALHAR COM O MATERIAL...

100. TRABALHAR COM O MATERIAL...

OPERAÇÃO	UNIDADE	QUANTIDADE	TEMPO UNITÁRIO (MIN)	TEMPO TOTAL (MIN)
1	...	...	...	...
2	...	...	...	...
3	...	...	...	...
4	...	...	...	...
5	...	...	...	...
6	...	...	...	...
7	...	...	...	...
8	...	...	...	...
9	...	...	...	...
10	...	...	...	...
11	...	...	...	...
12	...	...	...	...
13	...	...	...	...
14	...	...	...	...
15	...	...	...	...
16	...	...	...	...
17	...	...	...	...
18	...	...	...	...
19	...	...	...	...
20	...	...	...	...
21	...	...	...	...
22	...	...	...	...
23	...	...	...	...
24	...	...	...	...
25	...	...	...	...
26	...	...	...	...
27	...	...	...	...
28	...	...	...	...
29	...	...	...	...
30	...	...	...	...
31	...	...	...	...
32	...	...	...	...
33	...	...	...	...
34	...	...	...	...
35	...	...	...	...
36	...	...	...	...
37	...	...	...	...
38	...	...	...	...
39	...	...	...	...
40	...	...	...	...
41	...	...	...	...
42	...	...	...	...
43	...	...	...	...
44	...	...	...	...
45	...	...	...	...
46	...	...	...	...
47	...	...	...	...
48	...	...	...	...
49	...	...	...	...
50	...	...	...	...
51	...	...	...	...
52	...	...	...	...
53	...	...	...	...
54	...	...	...	...
55	...	...	...	...
56	...	...	...	...
57	...	...	...	...
58	...	...	...	...
59	...	...	...	...
60	...	...	...	...
61	...	...	...	...
62	...	...	...	...
63	...	...	...	...
64	...	...	...	...
65	...	...	...	...
66	...	...	...	...
67	...	...	...	...
68	...	...	...	...
69	...	...	...	...
70	...	...	...	...
71	...	...	...	...
72	...	...	...	...
73	...	...	...	...
74	...	...	...	...
75	...	...	...	...
76	...	...	...	...
77	...	...	...	...
78	...	...	...	...
79	...	...	...	...
80	...	...	...	...
81	...	...	...	...
82	...	...	...	...
83	...	...	...	...
84	...	...	...	...
85	...	...	...	...
86	...	...	...	...
87	...	...	...	...
88	...	...	...	...
89	...	...	...	...
90	...	...	...	...
91	...	...	...	...
92	...	...	...	...
93	...	...	...	...
94	...	...	...	...
95	...	...	...	...
96	...	...	...	...
97	...	...	...	...
98	...	...	...	...
99	...	...	...	...
100	...	...	...	...





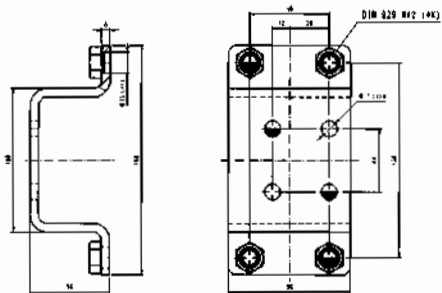

1 - DIMENSIONAL CHECKING IS MADE, UNLESS OTHERWISE SPECIFIED.  
 2 - ALL DIMENSIONS ARE TO BE TAKEN TO THE CENTER OF THE HOLE UNLESS OTHERWISE SPECIFIED.  
 3 - ALL DIMENSIONS ARE TO BE TAKEN TO THE CENTER OF THE HOLE UNLESS OTHERWISE SPECIFIED.  
 4 - ALL DIMENSIONS ARE TO BE TAKEN TO THE CENTER OF THE HOLE UNLESS OTHERWISE SPECIFIED.  
 5 - ALL DIMENSIONS ARE TO BE TAKEN TO THE CENTER OF THE HOLE UNLESS OTHERWISE SPECIFIED.  
 6 - ALL DIMENSIONS ARE TO BE TAKEN TO THE CENTER OF THE HOLE UNLESS OTHERWISE SPECIFIED.  
 7 - ALL DIMENSIONS ARE TO BE TAKEN TO THE CENTER OF THE HOLE UNLESS OTHERWISE SPECIFIED.  
 8 - ALL DIMENSIONS ARE TO BE TAKEN TO THE CENTER OF THE HOLE UNLESS OTHERWISE SPECIFIED.  
 9 - ALL DIMENSIONS ARE TO BE TAKEN TO THE CENTER OF THE HOLE UNLESS OTHERWISE SPECIFIED.  
 10 - ALL DIMENSIONS ARE TO BE TAKEN TO THE CENTER OF THE HOLE UNLESS OTHERWISE SPECIFIED.

DIMENSIONAL CHECKING IS MADE, UNLESS OTHERWISE SPECIFIED.	
FIELD NO.	1000
DATE	10/20

DIMENSIONAL CHECKING IS MADE, UNLESS OTHERWISE SPECIFIED.	
FIELD NO.	1000
DATE	10/20

NO.	DESCRIPTION	DATE	BY	CHECKED BY
1	DESIGN			
2	DRAWING			
3	MANUFACTURE			
4	INSPECTION			
5	TESTING			
6	INSTALLATION			
7	MAINTENANCE			
8	REPAIR			
9	REPLACEMENT			
10	DISMANTLING			

1108628001568
---------------



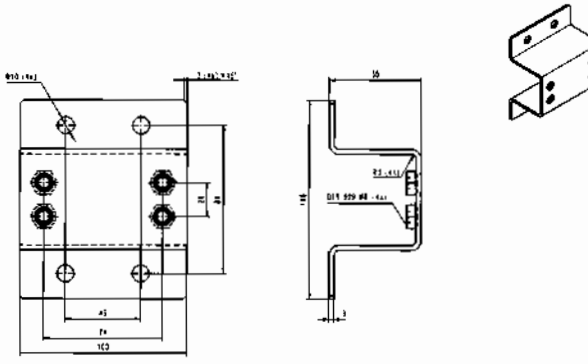

**UNITS:**  
METRIC

1 - DIMENSIONS UNLESS OTHERWISE SPECIFIED SHALL BE IN MILLIMETERS.  
DIMENSIONS UNLESS OTHERWISE SPECIFIED SHALL BE IN MILLIMETERS.

2 - ALL DIMENSIONS SHALL BE TO UNLESS OTHERWISE SPECIFIED.  
PARTS MUST BE FREE FROM BURRS AND SHARP EDGES.

3 - ALL DIMENSIONS IN THIS DRAWING, EXCEPT WHERE SHOWN OTHERWISE, SHALL BE TO UNLESS OTHERWISE SPECIFIED.  
DIMENSIONS UNLESS OTHERWISE SPECIFIED SHALL BE IN MILLIMETERS.

4 - MATERIAL SPECIFICATION:  
ALTERNATIVE MATERIAL:  
SPECIFICATIONS OF MATERIAL:  
PAINT SPECIFICATIONS:  
5 Coat - P-0

5 - DIMENSIONS OF CHANNEL - IN H AND WIDTHS -  
LATER TOLERANCES - TO THE 40 MICROMETERS.

6 - NOMENCLATURE (IN PORTUGUESE):  
NOMENCLATURA (EM PORTUGUES):

7 - VALVE BRACKET - IN H AND WIDTHS -  
LATER TOLERANCES - TO THE 40 MICROMETERS.

8 - MATERIAL SPECIFICATION:  
ALTERNATIVE MATERIAL:  
SPECIFICATIONS OF MATERIAL:  
PAINT SPECIFICATIONS:  
5 Coat - P-0

9 - DIMENSIONS OF CHANNEL - IN H AND WIDTHS -  
LATER TOLERANCES - TO THE 40 MICROMETERS.

10 - NOMENCLATURE (IN PORTUGUESE):  
NOMENCLATURA (EM PORTUGUES):

11 - VALVE BRACKET - IN H AND WIDTHS -  
LATER TOLERANCES - TO THE 40 MICROMETERS.

DIMENSÃO LINEAR / LINEAR DIMENSION	
CAMPO DE MEDIDA NOMINAL (mm)	CAMPO DE MEDIDA PARA ESPESORES (mm) MEASURE COURSE FOR THICKNESSES (mm)
0,1 - 0,2	0,05
0,2 - 0,5	0,08
0,5 - 1,0	0,10
1,0 - 2,0	0,15
2,0 - 5,0	0,20
5,0 - 10,0	0,25
10,0 - 20,0	0,30
20,0 - 50,0	0,40
50,0 - 100,0	0,50
100,0 - 200,0	0,60
200,0 - 500,0	0,80
500,0 - 1000,0	1,00
1000,0 - 2000,0	1,20

DIMENSÃO ANGULAR / ANGULAR DIMENSION	
CAMPO DE MEDIDA NOMINAL (graus)	CAMPO DE MEDIDA PARA ESPESORES (mm) MEASURE COURSE FOR THICKNESSES (mm)
0 - 15	0,10
15 - 30	0,15
30 - 45	0,20
45 - 60	0,25
60 - 75	0,30
75 - 90	0,40
90 - 105	0,50
105 - 120	0,60
120 - 135	0,80
135 - 150	1,00

1106628000151BR



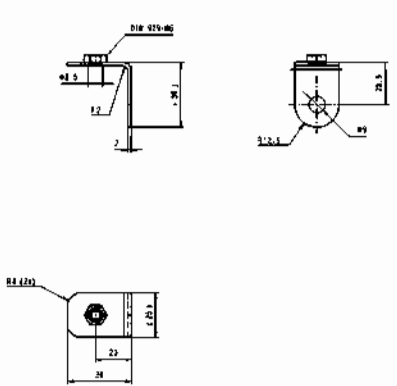

**1. DIMENSÕES**

**2. MATERIAIS**

**3. TOLERÂNCIAS**

**4. ACABAMENTO**

**5. TRATAMENTO DE SUPERFÍCIE**

**6. MONTAGEM**

DIMENSÃO LINEAR / LINEAR DIMENSION	
CAMPO DE MEDIÇÃO NOMINAL (mm)	CAMPO DE MEDIÇÃO PARA ESPESURAS (mm) MEASURE COURSE FOR THICKNESSES (mm)
> 0 ≤ < 6	± 0,1
> 6 ≤ < 10	± 0,2
> 10 ≤ < 25	± 0,3
> 25 ≤ < 63	± 0,4
> 63 ≤ < 100	± 0,5
> 100 ≤ < 400	± 0,6
> 400 ≤ < 1000	± 0,8
> 1000 ≤ < 2000	± 1,0

DIMENSÃO ANGULAR / ANGLE DIMENSION	
CAMPO DE MEDIÇÃO NOMINAL (mm)	TOLERÂNCIA / TOLERANCE
< 400 (mm)	± 1°
> 400 ≤ < 1000 (mm)	± 0,5°
> 1000 (mm)	± 0,3°

**1. DIMENSÕES**

**2. MATERIAIS**

**3. TOLERÂNCIAS**

**4. ACABAMENTO**

**5. TRATAMENTO DE SUPERFÍCIE**

**6. MONTAGEM**

DATA	DESCRIÇÃO	PROJ.	REV.	FECH.
15/07/18	...	...	...	...

PROJ. Nº	PROJ. DATA	PROJ. LOCAL
1106628000162	15/07/18	...



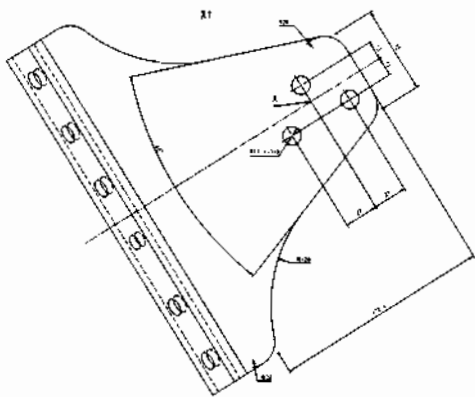
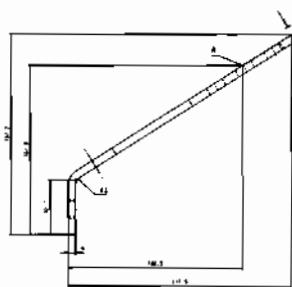
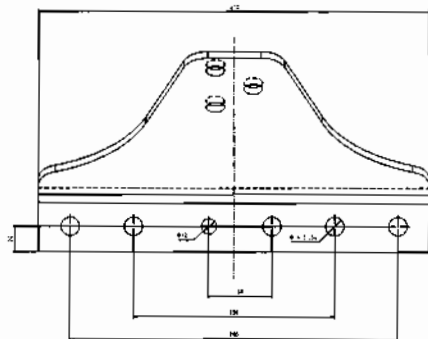

NOTA

- 1 - DIMENSIONES EN METROS, UNO (1) DECIMAL, REDONDEADO PARA ARRIBA O ABAJA, SEGUN SU CASO.
- 2 - EN LOS CASOS DE CUBIERTAS PLANAS, EL ESPESOR DE LA LOSA DEBEN SER DE 10 CM, A MENOS QUE SE INDIQUE OTRO VALOR EN EL PROYECTO.
- 3 - LAS CUBIERTAS DEBEN SER DE TIPO "A" O "B", SEGUN SU CASO, Y DEBEN SER DE TIPO "A" O "B", SEGUN SU CASO, Y DEBEN SER DE TIPO "A" O "B", SEGUN SU CASO.
- 4 - LAS CUBIERTAS DEBEN SER DE TIPO "A" O "B", SEGUN SU CASO, Y DEBEN SER DE TIPO "A" O "B", SEGUN SU CASO.
- 5 - LAS CUBIERTAS DEBEN SER DE TIPO "A" O "B", SEGUN SU CASO, Y DEBEN SER DE TIPO "A" O "B", SEGUN SU CASO.
- 6 - LAS CUBIERTAS DEBEN SER DE TIPO "A" O "B", SEGUN SU CASO, Y DEBEN SER DE TIPO "A" O "B", SEGUN SU CASO.
- 7 - LAS CUBIERTAS DEBEN SER DE TIPO "A" O "B", SEGUN SU CASO, Y DEBEN SER DE TIPO "A" O "B", SEGUN SU CASO.
- 8 - LAS CUBIERTAS DEBEN SER DE TIPO "A" O "B", SEGUN SU CASO, Y DEBEN SER DE TIPO "A" O "B", SEGUN SU CASO.
- 9 - LAS CUBIERTAS DEBEN SER DE TIPO "A" O "B", SEGUN SU CASO, Y DEBEN SER DE TIPO "A" O "B", SEGUN SU CASO.
- 10 - LAS CUBIERTAS DEBEN SER DE TIPO "A" O "B", SEGUN SU CASO, Y DEBEN SER DE TIPO "A" O "B", SEGUN SU CASO.

INDICACIONES DE MATERIALES

ACERQUE A LA LOSA

1 - 10 CM DE CEMENTO PORTLAND

2 - 10 CM DE CEMENTO PORTLAND

3 - 10 CM DE CEMENTO PORTLAND

4 - 10 CM DE CEMENTO PORTLAND

5 - 10 CM DE CEMENTO PORTLAND

6 - 10 CM DE CEMENTO PORTLAND

7 - 10 CM DE CEMENTO PORTLAND

8 - 10 CM DE CEMENTO PORTLAND

9 - 10 CM DE CEMENTO PORTLAND

10 - 10 CM DE CEMENTO PORTLAND

GRUPO DE MEDIDA PARA SUPLEMENTACION DE MATERIALES COMO SON		CANTIDAD (M <sup>3</sup> )		VALOR UNITARIO (R\$)		VALOR TOTAL (R\$)	
ITEM	DESCRIPCION	UNIDAD	CANTIDAD	UNIDAD	VALOR UNITARIO	UNIDAD	VALOR TOTAL
1	...	m <sup>3</sup>	...	R\$	...	R\$	...
2	...	m <sup>3</sup>	...	R\$	...	R\$	...
3	...	m <sup>3</sup>	...	R\$	...	R\$	...
4	...	m <sup>3</sup>	...	R\$	...	R\$	...
5	...	m <sup>3</sup>	...	R\$	...	R\$	...
6	...	m <sup>3</sup>	...	R\$	...	R\$	...
7	...	m <sup>3</sup>	...	R\$	...	R\$	...
8	...	m <sup>3</sup>	...	R\$	...	R\$	...
9	...	m <sup>3</sup>	...	R\$	...	R\$	...
10	...	m <sup>3</sup>	...	R\$	...	R\$	...

GRUPO DE MEDIDA PARA SUPLEMENTACION DE MATERIALES COMO SON		CANTIDAD (M <sup>3</sup> )		VALOR UNITARIO (R\$)		VALOR TOTAL (R\$)	
ITEM	DESCRIPCION	UNIDAD	CANTIDAD	UNIDAD	VALOR UNITARIO	UNIDAD	VALOR TOTAL
1	...	m <sup>3</sup>	...	R\$	...	R\$	...
2	...	m <sup>3</sup>	...	R\$	...	R\$	...
3	...	m <sup>3</sup>	...	R\$	...	R\$	...
4	...	m <sup>3</sup>	...	R\$	...	R\$	...
5	...	m <sup>3</sup>	...	R\$	...	R\$	...
6	...	m <sup>3</sup>	...	R\$	...	R\$	...
7	...	m <sup>3</sup>	...	R\$	...	R\$	...
8	...	m <sup>3</sup>	...	R\$	...	R\$	...
9	...	m <sup>3</sup>	...	R\$	...	R\$	...
10	...	m <sup>3</sup>	...	R\$	...	R\$	...

ITEM	DESCRIPCION	UNIDAD	CANTIDAD	VALOR UNITARIO (R\$)	VALOR TOTAL (R\$)
1	...	m <sup>3</sup>	...	...	...
2	...	m <sup>3</sup>	...	...	...
3	...	m <sup>3</sup>	...	...	...
4	...	m <sup>3</sup>	...	...	...
5	...	m <sup>3</sup>	...	...	...
6	...	m <sup>3</sup>	...	...	...
7	...	m <sup>3</sup>	...	...	...
8	...	m <sup>3</sup>	...	...	...
9	...	m <sup>3</sup>	...	...	...
10	...	m <sup>3</sup>	...	...	...

11082860013688





## CARTA DE NOMEAÇÃO Atualização 01

**A/C AB Sistema de Freios Ltda (Chassis Brakes International).  
Sr. Alexandro Silvério**

Este Documento nomeia a AB Sistema de Freios como a fornecedora do sistema freio de roda traseiro 13", no projeto dos caminhões Foton Aumark de 3.5 toneladas até 5.5 toneladas e solicita o início de todas as atividades de projeto, desenvolvimento e investimentos para atendimento das necessidades da Foton Aumark do Brasil.

Esta carta baseia-se na proposta comercial CBI "16/056.01" com os valores e condições descritas nesta proposta negociados e aceitos entre as partes.

O cronograma de desenvolvimento do produto deverá ser discutido entre as partes de engenharia das empresas e deverá estar alinhado com o cronograma de instalação da linha de montagem dos veículos da Foton Aumark do Brasil.

Em caso de interrupção no processo de desenvolvimento, os custos comprovados e incorridos até então, serão avaliados e negociados entre as partes.

Solicitamos aos senhores o início imediato das atividades de desenvolvimento para os produtos e condições descritas abaixo

### 1) Produto:

Item	Descrição	Paço Fornecida	Quantidade	Descrição	Valor Unitário	Peso
1		Freio roda traseira sem sistema de freio de estacionamento	Tdb	DSSA- Φ330.2x88.9mm	RS 560.55	Tdb

### 2) Revisões dos preços:

- Preços em R\$ (Brasil), sem impostos
- Base cotação Dólar = 1USD= 3,20 Reais / 1EUR = 3,60 Reais
- Nível econômico utilizado: Maio/2016,
  - Os preços terão um objetivo de redução de custo por eficiência, a ser discutido entre as partes anualmente.
  - Os preços serão reajustados de acordo com as variações econômicas existentes no mercado brasileiro para manter o negócio sustentável durante a vida do projeto.

### 3) Preço de protótipo

Os custos/preços dos protótipos serão negociados de acordo com a necessidade e solicitação realizada.

Flávio Zambom  
ADVOGADO  
OAB/SP 130.003

FOTON AUMARK DO BRASIL, IMPORTAÇÃO, EXPORTAÇÃO E DISTRIBUIÇÃO DE VEÍCULOS LTDA  
Av. Comendador Ismael Chaves Barcelos, 3.600 - Zona Mista, Distrito Industrial - Guaíba - RS - Brasil  
CEP: 92.500-000 - TEL: +55 51 3085-7101





#### 4) Forma de pedido:

Os produtos deverão ser solicitados através de pedido via e-mail ou EDI, em horário comercial.

Programação dos pedidos:

- Previsão de fornecimento (Forecast): 120 dias
- Pedido firme: 30 dias
- Entrega: 30 dias após pedido firme

#### 5) Entrega:

Frequência de entrega deve ser estabelecida entre os departamentos de logística da FOTON e do fornecedor, respeitando o lote mínimo informado.

Modelo: EX WORKS – Campinas – SP:

#### 6) Embalagem:

Modelo, Valor e Lote mínimo: descartável, R\$ 5,67/peça, 32 peças por embalagem. Os custos serão reajustados de acordo com as variações econômicas existentes no mercado brasileiro.

#### 7) Condições de pagamento:

28 dias após a emissão da Nota Fiscal.

#### 8) Garantia:

Garantia é de 12 meses ou 100.000 Km valendo o que vencer primeiro, a partir da data de fabricação do veículo.

#### 9) Desenhos:

A Foton enviará a máscara com as instruções necessárias para que o fornecedor coloque os desenhos conforme as especificações da Foton e envie para validação da Schwaben Engenharia.

Após esta validação consideramos como desenho aprovado e congelado.

#### 10) Qualidade:

- O PPAP será submetido no nível de submissão 1, sendo assim, será enviado ao cliente somente o PSW.
- A documentação do PPAP ficará disponível no fornecedor para consulta.
- Não é necessário o envio de peças a Foton para aprovação do PPAP
- O fornecimento das peças para o ano de 2016, serão fabricados nas condições de "Protótipo", ou seja, na linha de produção e no laboratório de engenharia.

FOTON AUMARK DO BRASIL, IMPORTAÇÃO, EXPORTAÇÃO E DISTRIBUIÇÃO DE VEÍCULOS LTDA  
Av. Comendador Ismael Chaves Barcelos, 3.600 - Zona Mista, Distrito Industrial - Guaíba - RS - Brasil  
CEP: 92.500-000 - TEL: +55 51 3085-7101

Flavio Zamboni  
ADVOGADO  
OAB/SP 137.700







**11) Testes e Validações:**

A Foton será responsável pelos testes funcionais e obrigatórios junto aos órgãos competentes para validação oficial do produto, sendo que o fornecedor deverá dar o suporte necessário para tais testes. Conforme citado na proposta comercial, o produto ofertado já faz parte do portfólio de produtos CBI não desenvolvido especificamente para o veículo Foton.

Desta forma é de total responsabilidade da Foton a aplicação e validação do produto citado nesta oferta e atendimento as legislações e normas do país ou países nos quais o veículo for comercializado.

A CBI ficará isento de qualquer responsabilidade caso haja alguma incompatibilidade, dano, falha, ruído ou qualquer outro tipo de problema durante o uso do mesmo.

**12) Volumes e Modelos:**

Os volumes abaixo poderão variar +/- 15%.

PBT	2016	2017	2018
Caminhão 3.5 toneladas	48	1675	2710

**13) Investimentos:**

Valor total dos investimentos que deverão ser pagos pela Foton:

Custos de Validação e Aplicação / Ferramental	Custo s/ impostos	Condições de pagamento
Ferramental prato de freio (será utilizada para outros projetos por definição CBI.)	600.000 TBRL	200.000 TBRL - janeiro 2017 200.000 TBRL - março 2017 200.000 TBRL - maio 2017
Ferramentais/ calibradores/dispositivos de montagem/Adaptações montagem para furo ABS do prato	138.000 TBRL	50% - 30 dias após a nomeação 50% - Try out
Validação/Aplicação	50.000 TBRL	100% - 30 dias após a nomeação

Solicitamos por último que a resposta a esta CARTA DE NOMEAÇÃO seja dada no prazo máximo de 15 (quinze) dias a contar do recebimento desta sob pena de entendimento de desinteresse em participar do projeto.

Contando com vossa participação, subscrevemos:

São Paulo, 03 de outubro de 2016

Flávio Zambom  
ADVOGADO  
OAB/SP 130.003

FOTON AUMARK DO BRASIL LTDA.

Recebido dia \_\_\_\_\_

Por: \_\_\_\_\_

Andre Giani  
EDV 99821707  
15/10/16



Este documento é cópia do original, assinado digitalmente por MARCELO ALVES MUNIZ e Tribunal de Justiça do Estado de Sao Paulo, protocolado em 16/12/2019 às 15:39, sob o número WJMJ19419693120. Para conferir o original, acesse o site https://esaj.tjsp.jus.br/pastadigital/pg/abrirConferenciaDocumento.do, informe o processo 1128854-59.2018.8.26.0100 e código 859C1DB.



[www.gbrparts.com](http://www.gbrparts.com)

### ACORDO DE FORNECIMENTO

1	CLIENTE	FOTON AUMARK DO BRASIL
2	EXPORTADOR	GBR PARTS
3	PRÓPOSTA DE FORNECIMENTO VIA IMPORTAÇÃO DIRETA	022/015
4	PRODUTO	RODA GBR / CEMAX / FOTON 16" X 5,5K , BOLT CIRCLE 6 X 190 MM _ TYRES 195/75 R 16.5 E 205/75 R 16.5 LT3520
5	VALOR UNITÁRIO	USD 19,21 / PC
6	INCOTERM	FOB QINGDAO / CHINA
7	EMBALAGEM	INDUSTRIAL / PALETIZADO
8	MARCA	FOTON
9	PRAZO DE PAGAMENTO RODAS	50% NA CONFIRMAÇÃO DO PEDIDO + 50% NO AVISO DA MERCADORIA PRONTA NA CHINA
10	PORTO DE EMBARQUE (CHINA)	QINGDAO / CHINA
11	QUANTIDADE P/ CTNR	1.560 pcs ( ctnr 40 HQ )
12	PRAZO DE ENTREGA	60 DIAS (CHINA) + TRANSIT TIME PARA O BRASIL (40 DIAS)
13	VALIDADE DA PROPOSTA	30/11/15
14	FERRAMENTAL	USD 25.000,00
15	PRAZO PAGAMENTO FERRAMENTAL	50% 05/12/15 e 50% 05/01/16 ( USD 12.500,00 cada parcela)
16	DATA	PORTO ALEGRE 16/11/15

GBR PARTS HOLLAND CV

FOTON AUMARK DO BRASIL

**Anexos :**

- Cronograma de desenvolvimento
- Manual VDS
- Drawing LT3520

**INVESTIMENTOS - CHASSIS 10TON FOTON**

ITEM	DESCRIÇÃO	PEÇA/CÓDIGO	CENÁRIO ANTERIOR (sem impostos)	CENÁRIO ANTERIOR (com impostos)	NOVO CENÁRIO (sem impostos)	NOVO CENÁRIO (com impostos)
	Adaptação linha (atual) Maxion	FOTON - 1	50.000,00	61.012,81	50.000,00	61.012,81
	Ferramental	LONG - 1	87.000,00	106.162,29	87.000,00	106.162,29
	Ferramental	TRAV DIANT - 1	23.350,00	28.492,98	23.350,00	28.492,98
	Ferramental	TRAV CAB - 1	2.340,00	2.855,40	2.340,00	2.855,40
	Dispositivo de Montar	TRAV. TRANSM. - 1	38.900,00	47.467,97	38.900,00	47.467,97
	Dispositivo de Montar	TRAV 04 - 1	38.900,00	47.467,97	38.900,00	47.467,97
	Dispositivo de Montar: Adaptar Item 1.9	TRAV CARDAN - 1	4.450,00	5.430,14	4.450,00	5.430,14
	Ferramental	TRAV CARDAN - 1.8	8.730,00	10.652,84	8.730,00	10.652,84
	Ferramental	TRAV CINTA - 1.3	32.300,00	39.414,28	32.300,00	39.414,28
	Dispositivo de Montar	TRAV SUSP. - 1	38.900,00	47.467,97	38.900,00	47.467,97
	Ferramental	TRAV SUSP. - 1.1	2.340,00	2.855,40	2.340,00	2.855,40
	Dispositivo de Montar	SUPT FILTRO - 1	6.670,00	8.139,11	6.670,00	8.139,11
	Ferramental	SUPT FILTRO - 1.1	7.000,00	8.541,79	7.000,00	8.541,79
	Dispositivo de Montar	TRAV. AMORT - 1	22.200,00	27.089,69	22.200,00	27.089,69
	Ferramental	TRAV. AMORT - 1.1	18.000,00	21.964,61	18.000,00	21.964,61
	Ferramental	TRAV FECH. - 1	9.300,00	11.348,38	9.300,00	11.348,38
	Dispositivo de Montar	2ª TRAVESSA	-	-	8.900,00	10.860,28
	Dispositivo de Montar	SUBCJ. TRAV. AMORT.	-	-	6.700,00	8.175,72
	Dispositivo de Montar	SUPORTE APU	-	-	3.350,00	4.087,86
		<b>TOTAL</b>	<b>390.380,00</b>	<b>476.363,64</b>	<b>390.380,00</b>	<b>476.363,64</b>

Nota: Considerado o NCM 8207.30.00 para tributação (conjunto de ferramental), onde:

- ICMS: 8,80%
- PIS/COFINS: 9,25%
- IPI: 0%

**Assinado eletronicamente**

**Caio Lozasso**

---

**De:** Ricardo Brais De Castro <rcaastro@maxionsc.com>  
**Enviado em:** quarta-feira, 18 de novembro de 2015 12:18  
**Para:** Leandro Gedanken - Foton Motors  
**Cc:** Johann Ledier - Foton Motors  
**Assunto:** Atualização - Investimentos e valores  
**Anexos:** Detalhe dos Ferramentais (atualizado (2) nov2015 - retorno ao cenário anterior).xlsx

**Prioridade:** Alta

Leandro,

Conforme conversado, em função de limitações e restrições de investimento e estrutura, o dispositivo estacionário que seria reformado (e específico para montagem Foton) neste momento fica inviabilizado – sendo assim, retornaremos ao cenário anterior que contempla uma adaptação de nossa linha existente para a montagem dos chassis 10T.

Segue anexa a planilha atualizada com o valor do dispositivo de montagem retornando à condição anterior (R\$50.000,00), para emissão do pedido de compra oficial.

Grato,

**RICARDO BRAIS DE CASTRO**  
Executivo Desenvolvimento Novos Negócios  
Executive of New Business Development  
Phone: 55 12 2122.1628  
Cell: 55 12 99726.3817  
[rcaastro@maxionsc.com](mailto:rcaastro@maxionsc.com)

**MAXION STRUCTURAL COMPONENTS**  
Unidade Cruzeiro  
[www.maxionsc.com](http://www.maxionsc.com)

**De:** Acacio - Dagan Tubos de Aço [mailto:[acacio@dagan.com.br](mailto:acacio@dagan.com.br)]  
**Enviada em:** quarta-feira, 12 de agosto de 2015 13:50  
**Para:** Johann Ledier - Foton Motors <[johann.ledier@fotonmotors.com.br](mailto:johann.ledier@fotonmotors.com.br)>  
**Assunto:** Valores.

Caro Johann Boa Tarde

Conversei com meu Depto de Engenharia e não conseguimos fazer aquelas condições de pagamento para o Ferramental, Dispositivo de Recorte/ Controle e Dispositivo de Furação, conforme sua solicitação infelizmente.

Primeiro que iremos "PAGAR "todos os Itens à "VISTA"

O que conseguimos para Vossa Senhoria para faturarmos seria da seguinte Forma:

Ferramental para Curvadora: R\$ 7.548,80  
 Dispositivo de Recorte/Controle: R\$ 2.800,00  
 Dispositivo de Furação: R\$ 5.040,00  
 Valor Total.....R\$ 15.388,80

Sendo 20% para o Final do Mês (31/08/2015)

E o restante 40% 30 e 60 DD

Atenciosamente



**Acacio C. Mendes**

Gestor de Vendas

[Acacio@dagan.com.br](mailto:Acacio@dagan.com.br)

Fone/fax.: 11 2088-7810

Cel: 11 98257-9640

Skype.: Acacio.dagan



Este documento é cópia do original, assinado digitalmente por MARCELO ALVES MUNIZ e Tribunal de Justiça do Estado de São Paulo, protocolado em 16/12/2015 às 15:39, sob o número WJMJ19419693120. Para conferir o original, acesse o site https://esaj.tjsp.jus.br/pastadigital/pg/abrirConferenciaDocumento.do, informe o processo 1128854-59.2018.8.26.0100 e código 859C1DB.

RECEBEMOS DE DAGAN IND. E COM. DE PRODUTOS SIDERURGICOS LTDA OS PRODUTOS CONSTANTES DA NOTA FISCAL INDICADA AO LADO		<b>NF-e</b> Nº 35749 SÉRIE: 1
DATA DE RECEBIMENTO	IDENTIFICAÇÃO E ASSINATURA DO RECEBEDOR	

<b>Identificação do emissor</b> DAGAN IND. E COM. DE PRODUTOS SIDERURGICOS LTDA Av. JOAO BASSI,524 - Jd. Presidente Dutra - - Guarulhos - SP Fone: 112088-7810	<b>DANFE</b> DOCUMENTO AUXILIAR DA NOTA FISCAL ELETRÔNICA 0 - ENTRADA 1 - SAÍDA <span style="border: 1px solid black; padding: 2px;">1</span> Nº 35749 SÉRIE: 1 FL 1 / 1	 Chave de acesso <b>3515 1262 1500 4000 0177 5500 1000 0357 4914 7597 5406</b> Consulta de autenticidade no portal da NF-e <a href="http://www.nfe.fazenda.gov.br/portal/">http://www.nfe.fazenda.gov.br/portal/</a> Protocolo de autorização de uso <b>135150783624733 - 14/12/2015 14:28:07</b>
NATUREZA DA OPERAÇÃO Venda de mercadoria adquirida ou recebida de terceiros		
INSCRIÇÃO ESTADUAL 336.271.122.119	IE SUBST. TRIBUTARIO	CNPJ 62.150.040/0001-77

<b>DESTINATÁRIO REMETENTE</b>		
NOME / RAZÃO SOCIAL FOTON AUMARK DO BRASIL - IMP. EXP. E DISTRIBUIÇÃO DE VEÍCULOS LTDA	CNPJ / CPF 12.039.294/0001-44	DATA DE EMISSÃO 14/12/2015
ENDEREÇO AVENIDA DUQUE DE CAXIAS, 1.500.	BAIRRO / DISTRITO JD PRÔMECA	CEP 13223-025
MUNICÍPIO Várzea Paulista	FONE / FAX 114595-7160	UF SP
	INSCRIÇÃO ESTADUAL 712.120.493.110	HORA DA SAÍDA 15:15:00

**FATURA**  
Fatura 1 Vencimento: 16/12/2015 Valor: 15.388,00

<b>CÁLCULO DO IMPOSTO</b>					
BASE DE CÁLCULO DO ICMS 15.388,00	VALOR DO ICMS 2.769,84	BC ICMS SUBSTITUIÇÃO 0,00	VALOR DO ICMS SUBSTITUIÇÃO 0,00	VALOR TOTAL DOS PRODUTOS 15.388,00	
VALOR DO FRETE 0,00	VALOR DO SEGURO 0,00	DESCONTO 0,00	OUTRAS DESPESAS ACESSÓRIAS 0,00	VALOR DO IPI 0,00	VALOR TOTAL DA NOTA 15.388,00

<b>TRANSPORTADOR / VOLUMES TRANSPORTADOS</b>					
RAZÃO SOCIAL CLIENTE RETIRA	FRETE POR CONTA 0 - EMISSOR 1 - DESTINATÁRIO <span style="border: 1px solid black; padding: 2px;">1</span>	CÓDIGO ANTT	PLACA DO VEÍCULO	UF	CNPJ / CPF 99.999.999/0001-91
ENDEREÇO AV JOAO BASSI, 524 JD PRES DUTRA 07174-460	MUNICÍPIO Guarulhos	UF SP	INSCRIÇÃO ESTADUAL		
QUANTIDADE 4	ESPECIE PECAS	MARCA	NUMERAÇÃO 0	PESO BRUTO 0,000000 Kg	PESO LÍQUIDO 0,000000 Kg

<b>DADOS DO PRODUTO / SERVIÇO</b>													
CÓD. PROD.	DESCRIÇÃO DO PRODUTO / SERVIÇO	NCM	CST	CFOP	UNID.	QUANT.	V. UNITÁRIO	V. TOTAL	BC ICMS	V. ICMS	V. IPI	ALIQ. ICMS	ALIQ. IPI
P004605	FERRAMENTAL P/ CURVA TRAV TUBULAR FOTON Total aproximado de tributos R\$ 2.056,83	7326.90.00	0.00	5102	UN	1,0000	7.548,000000	7.548,00	7.548,00	1.358,64	0,00	18,00	0,00
P004606	DISP DE RECORTE TRAV TUBULAR FOTON Total aproximado de tributos R\$ 763,00	7326.90.00	0.00	5102	UN	1,0000	2.800,000000	2.800,00	2.800,00	504,00	0,00	18,00	0,00
P004607	DISP DE FURCAÇÃO TRAV TUBULAR FOTON Total aproximado de tributos R\$ 1.373,40	7326.90.00	0.00	5102	UN	1,0000	5.040,000000	5.040,00	5.040,00	907,20	0,00	18,00	0,00

<b>CÁLCULO DO ISSQN</b>			
INSCRIÇÃO MUNICIPAL	VALOR TOTAL DOS SERVIÇOS 0,00	BASE DE CÁLCULO ISSQN 0,00	VALOR DO ISSQN 0,00

<b>DADOS ADICIONAIS</b> INFORMAÇÕES COMPLEMENTARES FERRAMENTAS FABRICADAS. COM O ENVIO DE NOSSOS MATERIAIS. PELA EMPRESA GUNNY CURVAS FERRAMENTAS E CONSUL. TÉCNICA EM CURVADEIRAS LTDA. ATRAVES DA NOSSA NOTA FISCAL DE REMSSA Nº 34244 DE 34244. ORA RETORNADA ATRAVES DA NOSSA FISCAL 35608 DE 02/12/2015.  PC 451/2015  Total aproximado de tributos: R\$ 4.193,23	RESERVADO AO FISCO
--	--------------------







**Dana Holding Corporation | Brasil**  
 Centro de Serviços Compartilhados: Vendas  
 Av. Fukuichi Nakata, 451  
 Diadema, SP 09950-400  
 tel 11.4075.5700  
 fax 11.4076.1272  
 www.dana.com.br

BD.068-2015  
 Diadema, 30 de Abril de 2015

## Foton Motors

Leandro Gedanken  
 Gerente de Engenharia  
[leandro.gedanken@fotonmotors.com.br](mailto:leandro.gedanken@fotonmotors.com.br)

### REF: Cotação Atualização Técnica do Projeto Veículo 10 Ton 4x2.

Prezado Leandro,

De acordo com a evolução técnica durante o desenvolvimento do projeto para o veículo 10 toneladas, estamos por meio desta atualizando tecnicamente nossa oferta.

#### 1. Eixo Dianteiro Completo (Fully Dressed)

##### a. Preço

Eixo Dianteiro Completo 3,2 Ton	10018757	1S10893000119BR	R\$ 2.563,50
Modificação do Aço da Viga p/ SAE4140	-	-	+ R\$ 50,00
Delta Mudança dos Braços de Ligação	-	-	+ R\$ 7,50
<b>Eixo Dianteiro Completo</b>	<b>10018757</b>	<b>1S10893000119BR</b>	<b>R\$ 2.621,00</b>

##### b. Investimento em Ferramentais

Descrição	Custo R\$	Prazo
Cabeçote de Usinagem Nova Furação Viga	R\$ 72.000,00	3 meses
Braço de Direção (Forjamento)	R\$ 42.000,00	3 meses
Estampo Tampa do Cubo	R\$ 90.000,00	4 meses
Dispositivo de Convergência	R\$ 7.500,00	3 meses
<b>TOTAL</b>	<b>R\$ 211.500,00</b>	



Dana Holding Corporation | Brasil  
 Centro de Serviços Compartilhados: Vendas  
 Av. Fukuichi Nakata, 451  
 Diadema, SP 09950-400  
 tel 11.4075.5700  
 fax 11.4076.1272  
 www.dana.com.br

## 2. Eixo Traseiro Completo (Fully Dressed)

### a. Preço

Eixo Traseiro Completo S130	10019024	1S10992400104BR	R\$ 3.731,50
Abastecimento de Óleo	-	-	+ R\$ 55,00
<b>Eixo Traseiro Completo S130</b>			<b>R\$ 3.786,50</b>

### b. Investimento em Ferramentais

Descrição	Costo R\$	Prazo
Manipulador Montagem do Freio	R\$ 50.000,00	3 meses
Conjunto Dispositivo Completo Solda	R\$ 63.000,00	3 meses
Estampo do LUG Suporte do Freio	R\$ 15.000,00	4 meses
<b>TOTAL</b>	<b>R\$ 128.000,00</b>	

## 3. Cardan

### a. Preço Cardan Dianteiro

Cardan Dianteiro SPL 70	10024386	L0220260079A0BR	R\$ 341,10
Adição do Flange Yoke	-	-	+ R\$ 206,40
<b>Cardan Dianteiro SPL 70</b>	<b>10024386</b>	<b>L0220260079A0BR</b>	<b>R\$ 547,50</b>

### b. Preço Cardan Traseiro

Cardan Traseiro SPL 70	10024387	1106922000010BR	R\$ 337,30
------------------------	----------	-----------------	------------

### c. Investimento em Ferramentais

Descrição	Costo R\$	Prazo
Conj. Dispositivo de Montagem e Balanceamento	R\$ 5.500,00	3 meses



Dana Holding Corporation | Brasil  
 Centro de Serviços Compartilhados: Vendas  
 Av. Fukuichi Nakata, 451  
 Diadema, SP 09950-400  
 tel 11.4075.5700  
 fax 11.4076.1272  
 www.dana.com.br

#### 4. Barra de Direção

##### a. Preço

Barra de Direção	TBD	L0300110047A0BR	R\$ 140,67
------------------	-----	-----------------	------------

##### b. Investimento em Ferramentais

Descrição	Custo R\$	Prazo
04 Dispositivos de Usinagem	R\$ 13.500,00	3 meses
01 Calibrador	R\$ 3.500,00	3 meses
01 Ferramental de Estampar Pino	R\$ 6.000,00	4 meses
Dispositivos de teste engenharia experimental	R\$ 6.200,00	3 meses
<b>TOTAL</b>	<b>R\$ 29.200,00</b>	

#### 5. Desenvolvimento de Engenharia

Os custos de engenharia e desenvolvimento dos componentes em questão estão sendo absorvidos pela Dana até o momento. Caso haja necessidade de novo desenvolvimento de componentes ou testes específicos os custos deverão ser revistos.

#### 6. Premissas e Condições Comerciais

- Os custos dos componentes Cubo, Conjunto do Freio, Tambor e Sensor ABS não estão inclusos nesta oferta sendo consignados pela Foton;
- Embalagens NÃO CONSIDERADAS nesta oferta e são de responsabilidade do cliente;
- ICMS, PIS/COFINS e IPI não incluídos nesta oferta;
- Ciclo de Vida: 5 anos. Volume anual: 380 unidades;
- Nível econômico: Julho de 2014;
- Incoterms:
  - Eixos Ex-works DANA Sorocaba;
  - Cardan Ex-works DANA Gravataí;
  - Barra de Direção Ex-works DANA Diadema.
- Condição de pagamento dos componentes DANA 30ddi;
- Condição de pagamento de Ferramental: 30% no pedido de compra, 30% nas amostras e 40% na aprovação do PPAP.

Limitados ao exposto, colocamo-nos à disposição para qualquer outra informação que julgar necessária.

Atenciosamente,  
**Rodrigo Paes**  
 Engenheiro de Vendas Sênior



## CARTA DE NOMEAÇÃO

**A/C Dana Holding Corporation.  
Sr. Rodrigo Paes**

Prezado Fornecedor:

Comunicamos que sua empresa foi nomeada para efetivar o desenvolvimento do projeto para os caminhões Foton de 3.5 ton. a 5.5 Ton., e tais peças serão fornecidas à Foton baseada na proposta Dana BD.115-2015 Rev. 1

Desta forma, a Foton solicita a Dana Holding Corporation a executar as atividades de projeto e desenvolvimento abaixo, tais como:

- Estudo de Montagem dos componentes nos respectivos veículos;
- Adequação dos periféricos e subsistemas do conjunto fornecido;
- Análises funcionais e dinâmicas dos produtos ofertados no veículo;

Alertamos que necessidades extraordinárias deverão ser discutidas antecipadamente entre as empresas;

Solicitamos aos senhores o início das atividades de desenvolvimento, os quais ocorrerão em conjunto com a nossa área de Engenharia.

Solicitamos por último que a resposta a esta CARTA DE NOMEAÇÃO seja dada no prazo máximo de 15 (quinze) dias a contar do recebimento desta sob pena de entendimento de desinteresse em participar do projeto.

Contando com vossa participação, subscrevemos:

São Paulo, 17 de agosto de 2015

\_\_\_\_\_  
FOTON AUMARK DO BRASIL LTDA.

Recebido dia 18 / 08 / 2015

Por: \_\_\_\_\_



## CARTA DE NOMEAÇÃO

**A/C Dana Holding Corporation.  
Sr. Rodrigo Paes**

Prezado Fornecedor:

Comunicamos que sua empresa foi nomeada para efetivar o desenvolvimento do projeto para os caminhões Foton de 3.5 ton. a 5.5 Ton., e tais peças serão fornecidas à Foton baseada na proposta Dana BD.115-2015 Rev. 1

Desta forma, a Foton solicita a Dana Holding Corporation a executar as atividades de projeto e desenvolvimento abaixo, tais como:

- Estudo de Montagem dos componentes nos respectivos veículos;
- Adequação dos periféricos e subsistemas do conjunto fornecido;
- Análises funcionais e dinâmicas dos produtos ofertados no veículo;

Alertamos que necessidades extraordinárias deverão ser discutidas antecipadamente entre as empresas;

Solicitamos aos senhores o início das atividades de desenvolvimento, os quais ocorrerão em conjunto com a nossa área de Engenharia.

Solicitamos por último que a resposta a esta CARTA DE NOMEAÇÃO seja dada no prazo máximo de 15 (quinze) dias a contar do recebimento desta sob pena de entendimento de desinteresse em participar do projeto.

Contando com vossa participação, subscrevemos:

São Paulo, 17 de agosto de 2015

  
\_\_\_\_\_  
FOTON AUMARK DO BRASIL LTDA.

Recebido dia \_\_\_\_/\_\_\_\_/\_\_\_\_.

Por: \_\_\_\_\_



**FOTON**  
CAMINHÕES



**CHASSIS  
BRAKES**  
INTERNATIONAL

**and CBI/LA Team => objectives:**

Foundation brake. Base efficiency & performance;

must have capacity to increase vehicle application

in Power Train – current Design;

in Drum Brake.



## 1 – General data



### 1.1) Vehicle received for tests:

Foton-Aumark 3.50 AK - chassis LVAV2JBB3CJ000018 with trunk  
 Plate CUA-0341-Varzea Paulista (SP)  
 Power train: Cummins 106 CV & ZF-Gearbox 5 Speed  
 Rear Axle: double wheel  
 Front Disc Brakes: Slider Caliper: 2Ø48Ø266x35mm => Ref: 105mm  
 Rear Drum Brakes: Duoplex Ø280-WC2Ø25,4mm => Ref: 140mm  
 Dynamic Radius: 325mm  
 Wheels: 16 inch  
 Tires: Infinity 195/75-R16C  
 Parking Brake: Ø200mm assembled in outlet of the Gearbox

### Weight:

Unlade: Front	: 1540 kg
Rear	: 1140 kg
Total	: 2680 kg
Laden: Front	: 1600 kg
Rear	: 2410 kg
Total	: 4010 kg

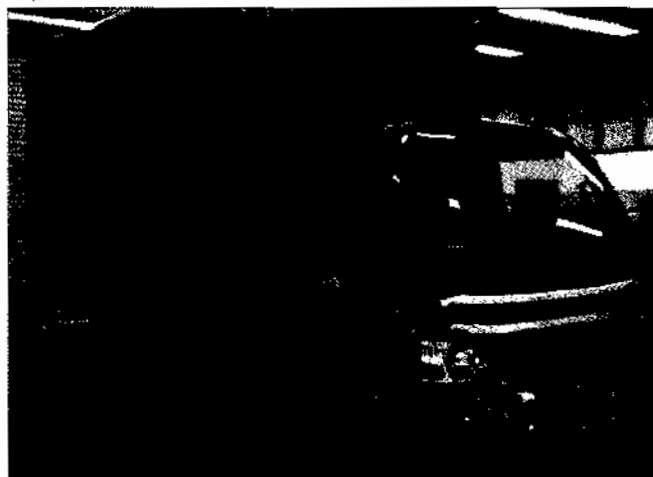

Mileage: 7500km (Jan. 20, 2015) => after tests: 10680km (May 12, 2015)



## 2 – Test Plan



- 2.1) Absorption => necessary to be similar to maintain the ABS-System Characteristics.
- 2.2) Service Brake Effectiveness (Bef) => to select the Brake Size.
- 2.3) Tests according to NBR-10967/July 2007 (Base the ECE R13 annex 4) topics:
  - NBR-10967-5.1 => Vehicle classification by Norm's Rules.
  - NBR-10967-5.1.1 => Service Brake System Performance
  - NBR-10967-5.2 => Emergency Brake System Performance
  - NBR-10967-5.3 => Parking Brake System Performance
- 2.4) Additional data for the next steps.

### 3 – Tests Results



3.1) Absorption => necessary to be similar to maintain the ABS-System Characteristics.

Pressure (bar)	Current System Foton-Almark					CBI-Proposal 1			CBI-Proposal 2		
	Foton 2Ø48-Ø266x35mm		Drum Brake DuoPlex-WCØ25,4mm		Total (mm³)	CBI 2Ø54-Ø331x38mm (mm³)	CBI-Drum Brake DSSAØ305 WCØ25,4mm (mm³)	Total (mm³)	CBI 2Ø48-Ø303x28mm (mm³)	CBI-Drum Brake DSSAØ305 WCØ25,4mm (mm³)	Total (mm³)
	LH (mm³)	RH (mm³)	LH (mm³)	RH (mm³)							
10,0	1325,2	1135,6	1259,1	1576,4	5296,3	1521,7	708,0	4459,4	921,0	708,0	3257,9
20,0	1732,5	1451,6	1463,9	1796,4	6444,4	1975,4	1030,5	6011,9	1338,4	1030,5	4738,0
30,0	1983,7	1663,4	1606,7	1929,4	7183,2	2327,7	1138,2	6931,8	1685,6	1138,2	5647,6
40,0	2176,4	1841,2	1721,3	2014,9	7753,9	2643,9	1245,4	7778,7	1985,9	1245,4	6462,6
50,0	2354,2	2007,2	1801,4	2085,0	8247,7	2938,0	1346,0	8568,0	2254,1	1346,0	7200,3
60,0	2524,6	2170,3	1868,8	2136,2	8699,9	3220,1	1442,7	9325,5	2501,7	1442,7	7888,7
70,0	2686,3	2328,1	1916,1	2180,5	9111,0	3484,1	1521,4	10011,0	2723,7	1521,4	8490,1
80,0	2858,0	2486,6	1964,3	2229,6	9538,4	3740,6	1603,5	10688,1	2935,4	1603,5	9077,8
90,0	3023,1	2646,0	2015,8	2270,5	9955,5	3990,1	1678,8	11337,7	3142,1	1678,8	9641,9
100,0	3185,0	2797,9	2057,8	2310,4	10351,0	4224,7	1745,2	11939,7	3336,8	1745,2	10164,0
110,0	3341,5	2950,0	2093,8	2343,1	10728,5	4452,8	1807,5	12520,6	3525,5	1807,5	10665,9
120,0	3502,6	3100,9	2136,2	2383,6	11123,3	4676,1	1862,9	13078,1	3709,1	1862,9	11144,1
130,0	3658,0	3251,5	2175,3	2421,4	11506,2	4894,4	1915,6	13620,0	3881,6	1915,6	11594,5
140,0	3804,1	3395,2	2214,9	2453,8	11867,9	5105,0	1964,0	14138,0	4045,5	1964,0	12019,0
150,0	3949,8	3538,8	2251,1	2490,8	12230,5	5310,8	2014,0	14649,7	4202,5	2014,0	12433,0
160,0	4110,6	3690,3	2291,0	2525,7	12617,5	5520,0	2057,4	15154,6	4363,1	2057,4	12841,0
170,0	4263,4	3837,9	2329,8	2561,6	12992,7	5728,3	2104,0	15664,5	4507,4	2104,0	13222,7
180,0	4416,3	3985,6	2368,6	2597,5	13367,9	5936,6	2150,6	16174,4	4666,5	2150,6	13634,2

Note: next sheets are shown the graphs and comments.



### 3 – Tests Results



#### 3.1) Fluid Absorption Front Disc Brakes Graphics

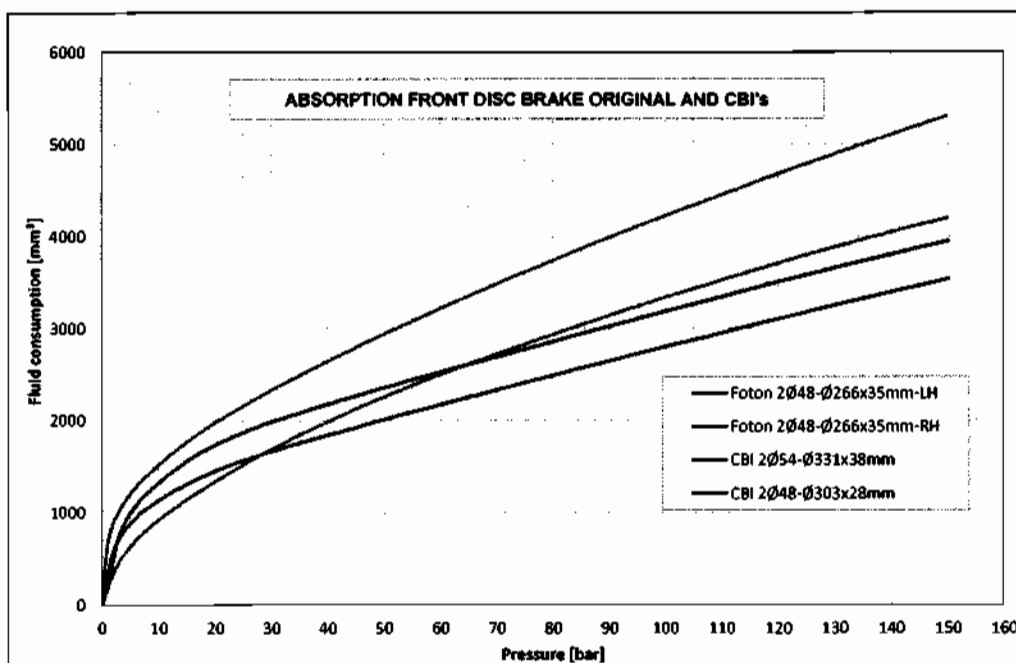

### 3 – Tests Results



#### 3.1) Fluid Absorption Rear Drum Brakes Graphics

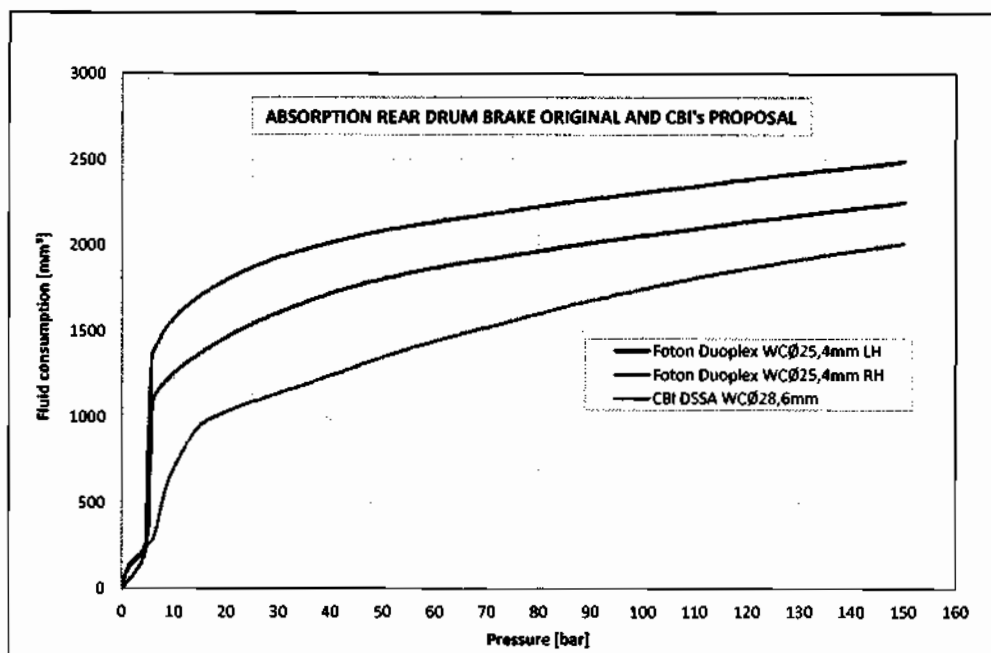

### 3 – Tests Results



#### 3.1) Fluid Absorption Rear Drum Brakes Ø330-WC25,4mm (added in May 14, 2015)

Pressure (bar)	Current System Foton-Almark					CBI-Proposal 2		
	Foton 2Ø48- Ø266x35mm		Drum Brake DuoPlex- WCØ25,4mm		Total (mm <sup>3</sup> )	CBI 2Ø48- Ø303x28mm (mm <sup>3</sup> )	CBI-Drum Brake DSSAØ330 WCØ25,4mm (mm <sup>3</sup> )	Total (mm <sup>3</sup> )
	LH (mm <sup>3</sup> )	RH (mm <sup>3</sup> )	LH (mm <sup>3</sup> )	RH (mm <sup>3</sup> )				
10,0	1325,2	1135,6	1259,1	1576,4	5296,3	921,0	511,8	2865,6
20,0	1732,5	1451,6	1463,9	1796,4	6444,4	1338,4	796,1	4269,0
30,0	1983,7	1663,4	1606,7	1929,4	7183,2	1685,6	893,2	5157,7
40,0	2176,4	1841,2	1721,3	2014,9	7753,9	1985,9	979,2	5930,1
50,0	2354,2	2007,2	1801,4	2085,0	8247,7	2254,1	1059,9	6628,1
60,0	2524,6	2170,3	1868,8	2136,2	8699,9	2501,7	1132,8	7269,0
70,0	2686,3	2328,1	1916,1	2180,5	9111,0	2723,7	1193,9	7835,1
80,0	2858,0	2486,6	1964,3	2229,6	9538,4	2935,4	1257,3	8385,3
90,0	3023,1	2646,0	2015,8	2270,5	9955,5	3142,1	1314,6	8913,6
100,0	3185,0	2797,9	2057,8	2310,4	10351,0	3336,8	1368,9	9411,5
110,0	3341,5	2950,0	2093,8	2343,1	10728,5	3525,5	1413,8	9878,5
120,0	3502,6	3100,9	2136,2	2383,6	11123,3	3709,1	1466,6	10351,5
130,0	3658,0	3251,5	2175,3	2421,4	11506,2	3881,6	1512,9	10789,0
140,0	3804,1	3395,2	2214,9	2453,8	11867,9	4045,5	1555,3	11201,6
150,0	3949,8	3538,8	2251,1	2490,8	12230,5	4202,5	1589,0	11582,8
160,0	4110,6	3690,3	2291,0	2525,7	12617,5	4363,1	1629,5	11985,3
170,0	4263,4	3837,9	2329,8	2561,6	12992,7	-	-	-
180,0	4416,3	3985,6	2368,6	2597,5	13367,9	-	-	-



### 3 – Tests Results

#### 3.2) Service Brake Effectiveness Unlade (Weight 2680kg)

Test conditions:

Date March 18, 2015 by Milton Pinto

Relative humidity 55%

Air temperature 32°C and speed ~ 4km/h

Highway Santos to Rio de Janeiro and track temperature 62°C

Initial Brake temperature (friction material) 100°C

Speed from 80km/h to 50km/h and changing the hydraulic pressure from 10 to 90bar

Note: for the Laden conditions the conditions above are the same and results presented in next sheet.

Current Brake Vehicle System - Vehicle Test Laden				
Pressure (bar)	Front Brake Dec. (m/sec <sup>2</sup> )	Front Brake (Bef)	Rear Brake Dec. (m/sec <sup>2</sup> )	Rear Brake (Bef)
10	0,78	0,72		
20	1,63	0,8	0,84	2,21
30	2,16	0,78	1,16	1,95
40	2,44	0,78	1,91	1,98
50	3,01	0,79	2,30	1,91
60	4,37	0,87	2,67	1,86
70	4,77	0,89		
80	5,39	0,84		
90	6,25	0,88		

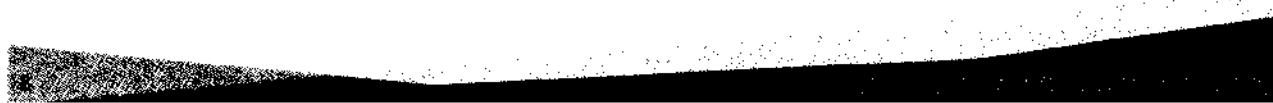
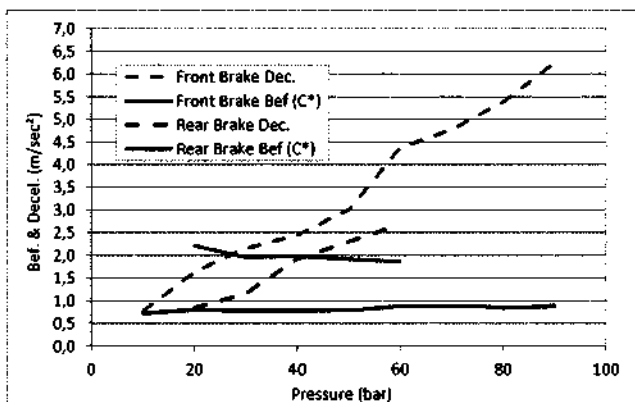



### 3 – Tests Results

#### 3.2) Service Brake Effectiveness Laden (Full Weight 4010kg) => Select the CBI Brake Size.

Current Brake Vehicle System - Vehicle Test Laden				
Pressure (bar)	Front Brake Dec. (m/sec <sup>2</sup> )	Front Brake (Bef)	Rear Brake Dec. (m/sec <sup>2</sup> )	Rear Brake (Bef)
10	0,62	0,73		
20	0,82	0,73	0,30	1,27
30	1,25	0,82	0,72	1,78
40	1,89	0,85	1,03	1,69
50	2,10	0,87	1,28	1,57
60	2,71	0,87	1,53	1,57
70	3,08	0,86	1,92	1,67
80	3,80	0,87	2,37	1,64
90	4,38	0,87	2,58	1,61

Specific CBI-Drum Brake DSSA-Ø305x76mm-WCØ28,60mm-Dyna. Test => Temp. influence									
Stp Num.	Initial Speed (km/h)	StpTime (sec)	Decel. (m/sec <sup>2</sup> )	Avg.Torque (kgf.m)	Pressure (bar)	Rear Brake (Bef)	Initial Temp. (°C)	Final Temp. (°C)	
1	96	24,27	0,79	23,41	14	2,29	91	159	
2	96	17,38	1,26	37,01	21	2,43	92	167	
3	96	13,95	1,67	49,18	28	2,37	92	178	
4	96	11,69	2,07	61,02	35	2,33	93	144	
5	96	9,98	2,50	73,68	42	2,32	93	163	
6	96	8,76	2,91	85,78	49	2,32	93	167	
7	96	7,84	3,32	97,73	56	2,30	92	174	
8	96	5,76	4,74	139,71	63	2,93	92	176	
9	96	6,85	6,05	175,24	70	3,27	92	202	

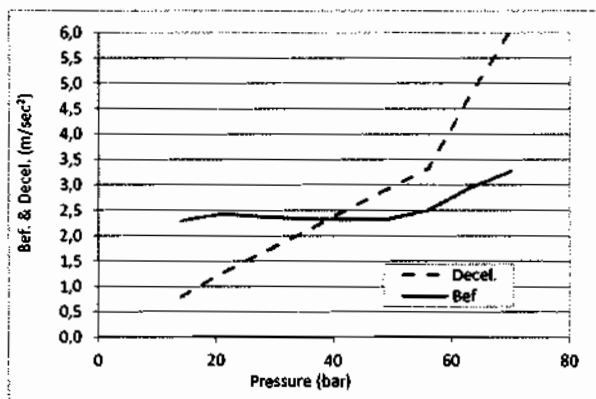
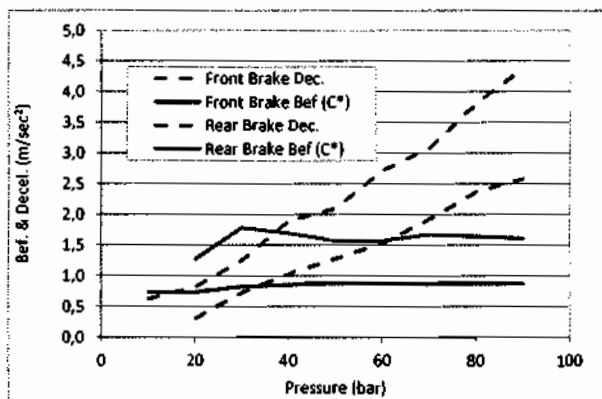



### 3 – Tests Results



3.3) Tests according to NBR-10967/July 2007 (Base the ECE R13 annex 4) topics:  
**NBR-10967-5.1** => Vehicle classification by Norm's Rules.

Category	Definition
<b>M</b> Motor vehicles designed and constructed for transport of passengers with at least four wheels	M1 - Vehicles designed and constructed for transport of passengers with a maximum of eight seats, plus the driver's seat
	M2 - Vehicles designed and constructed for transport of passengers, with more than eight seats in addition to the driver's seat and having a maximum mass not exceeding 5 t
	M3 - Vehicles designed and constructed for transport of passengers, comprising more than eight seats in addition to the driver and a maximum mass exceeding 5 t
<b>N</b> Motor vehicles designed and constructed for transport of goods with at least four wheels	N1 - Vehicles designed and constructed for transport of goods having a maximum mass not exceeding 3.5 t
	N2 - Vehicles designed and constructed for transport of goods having a maximum mass exceeding 3,5 t but not exceeding 12 t
	N3 - Vehicles designed and constructed for transport of goods with a maximum mass exceeding 12 t
<b>O</b> Trailers (including semi-trailers)	O1 - Trailers with a maximum mass not exceeding 0.75 t
	O2 - Trailers with a maximum mass exceeding 0,75 t but not exceeding 3.5 t
	O3 - Trailers with a maximum mass exceeding 3,5 t but not exceeding 10 t
	O4 - Trailers with a maximum mass exceeding 10 t

### 3 – Tests Results



3.3) Tests according to NBR-10967/July 2007 (Base the ECE R13 annex 4) topics:

**NBR-10967-5.1.1** => Service Brake System Performance – Stop Brake Distance

Test Conditions:

Date Feb. 23, 2015 by Milton Pinto

Relative humidity 55%

Air temperature 32°C and speed ~ 4km/h

Highway Bandeirantes and track temperature 60°C

Initial Brake temperature (friction material) ≤ 100°C

Target maximum deceleration possible from the speed spec. to zero.

Vehicle **Laden 4010kg** using the speed of 80km/h (N1-category) and 60km/h (N2-category), that results the following requirements:

$$\text{StpDist} \leq 0,15 * \text{Spd} + (\text{Spd})^2 / 130$$

N1 => 80km/h => StpDist. ≤ 61,23m & Decel. ≥ 5,0m/sec<sup>2</sup>.

N2 => 60km/h => StpDist. ≤ 36,69m & Decel. ≥ 5,0m/sec<sup>2</sup>.

Results:

The data (see sheets 11 and 14) meets the requirements. During the test the Vehicle maintained the direction without deviation or tendency.



### 3 – Tests Results

3.3) Tests according to NBR-10967/July 2007 (Base the ECE R13 annex 4) topics:  
**NBR-10967-5.1.1 => Service Brake System Performance – Stop Brake Distance**

Laden condition => 4010kg => N1 => 80km/h => StpDist.						
Time (sec)	Pedal Force (daN)	Deceleration (m/sec <sup>2</sup> )	Stp. Distance (m)	Front Pressure (bar)	Rear Pressure (bar)	Speed (km/h)
0,00	5,48	0,41	0,00	1,28	4,32	81,13
0,28	23,95	3,65	6,14	78,23	40,38	79,85
0,58	45,56	6,96	12,48	107,79	83,25	74,78
0,88	46,28	6,60	18,22	109,70	67,30	68,66
1,18	66,54	6,54	23,33	122,37	55,54	61,10
1,48	62,18	7,42	28,04	121,61	103,13	54,02
1,78	63,33	6,47	31,93	125,56	65,46	46,09
2,08	61,61	7,26	35,20	123,00	88,93	39,33
2,38	59,34	6,96	37,86	121,38	83,12	32,56
2,68	61,46	6,32	40,11	123,59	50,88	24,85
2,98	59,25	7,30	41,75	122,19	78,19	18,84
3,28	56,97	7,03	42,57	122,20	70,05	11,77
3,58	60,34	6,90	42,98	120,23	108,45	6,52
3,88			43,59	90,12	82,04	5,19
4,10			43,69			0,05
4,36	20,30	2,64	47,1	67,97	15,11	60,02
Requirements	≤ 70	≥ 5,00	≤ 61,23	-	-	80 => 0
Recorded	66,54	6,31	38,98	125,56	109,45	ok

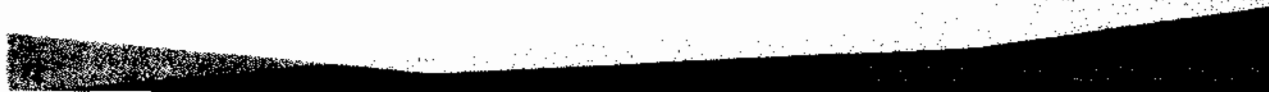

### 3 – Tests Results



3.3) Tests according to NBR-10967/July 2007 (Base the ECE R13 annex 4) topics:  
 NBR-10967-5.1.1 => Service Brake System Performance – Stop Brake Distance

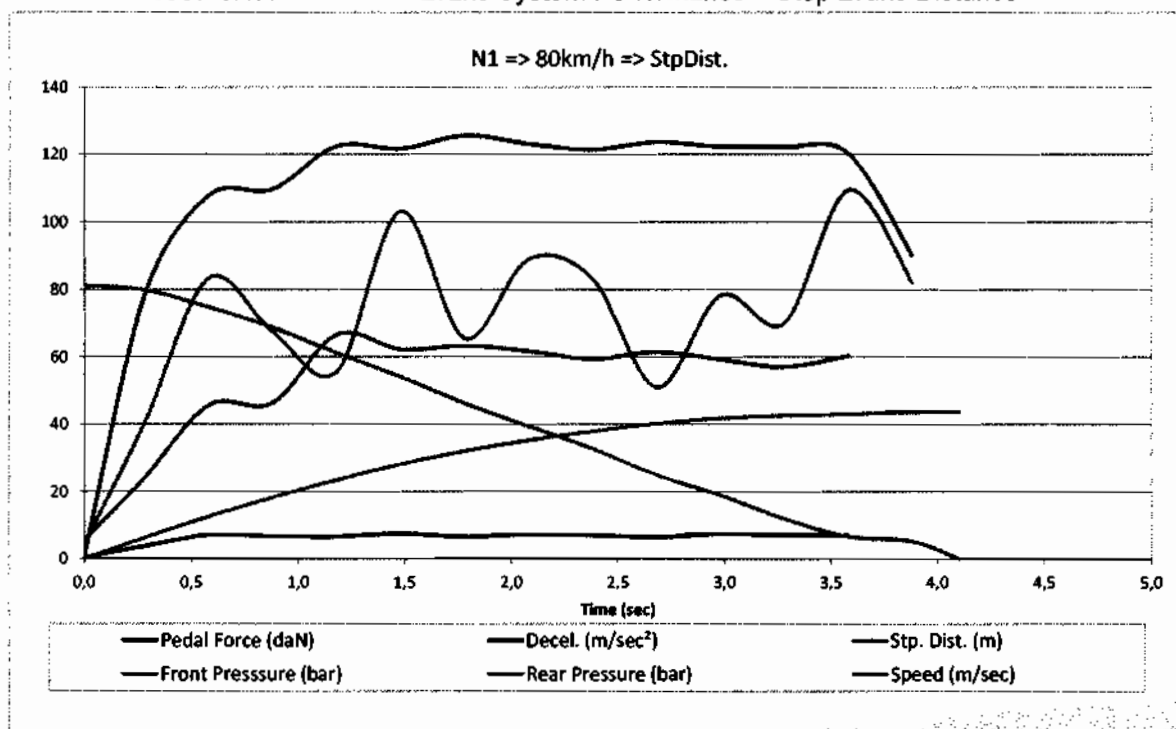

### 3 – Tests Results



3.3) Tests according to NBR-10967/July 2007 (Base the ECE R13 annex 4) topics:  
**NBR-10967-5.1.1 => Service Brake System Performance – Stop Brake Distance**

Laden condition 4010kg => N2 => 60km/h => StpDist.						
Time (sec)	Pedal Force (daN)	Deceleration (m/sec <sup>2</sup> )	Stp. Distance (m)	Front Pressure (bar)	Rear Pressure (bar)	Speed (km/h)
0,00	29,48	4,44	5,94	84,90	53,94	61,08
0,28	55,15	7,13	10,23	111,97	72,25	55,92
0,58	58,72	7,16	14,33	116,32	77,78	48,81
0,88	63,27	7,30	17,81	120,99	76,09	41,21
1,18	62,14	7,25	20,67	121,75	66,73	33,85
1,48	61,52	7,65	22,92	122,15	65,59	25,76
1,78	58,79	7,74	24,36	120,86	72,46	17,91
2,08	58,59	8,29	25,17	120,86	70,91	10,48
2,34	58,68	6,53	25,38	119,11	108,71	5,89
2,64	0,06		25,38	39,17	31,44	3,37
2,80			25,38	3,42	3,89	0,05
0,02	31,30	4,87	6,11	86,50	62,39	60,91
Requirements	≤ 70	≥ 5,00	≤ 36,69	-	-	60 => 0
Recorded	63,27	7,10	19,24	122,15	108,71	ok

### 3 – Tests Results



3.3) Tests according to NBR-10967/July 2007 (Base the ECE R13 annex 4) topics:  
**NBR-10967-5.1.1 => Service Brake System Performance – Stop Brake Distance**

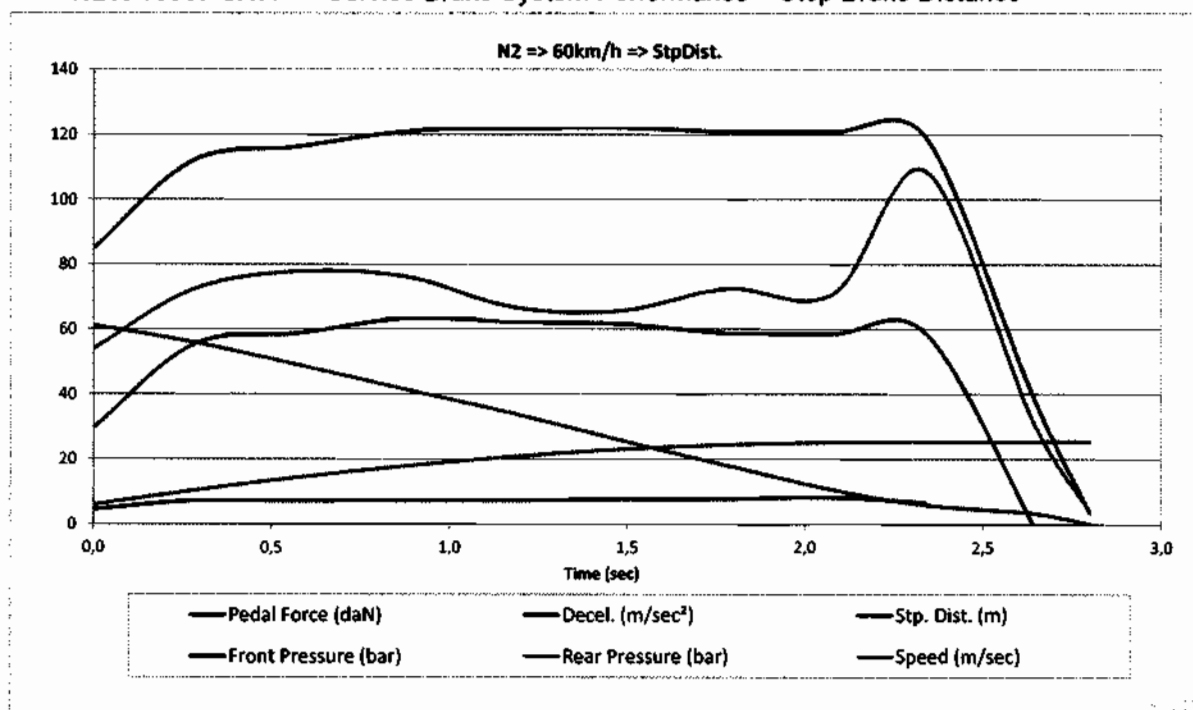

### 3 – Tests Results



3.3) Tests according to NBR-10967/July 2007 (Base the ECE R13 annex 4) topics:

**NBR-10967-5.1.1** => Service Brake System Performance – Stop Brake Distance

Test Conditions:

Date May 04, 2015 by Milton Pinto

Relative humidity 60%

Air temperature 35°C and speed ~ 2km/h

Highway Santo Rio de Janeiro and track temperature 63°C

Initial Brake temperature (friction material) ≤ 100°C

Target maximum deceleration possible from the speed spec. to zero.

Vehicle **Unlade 2680kg** using the speed of 60km/h (N1-category) and 80km/h (N2-category), that results the following requirements:

$$\text{StpDist} \leq 0,15 \cdot \text{Spd} + (\text{Spd})^2/130$$

$$\text{N1} \Rightarrow 60\text{km/h} \Rightarrow \text{StpDist.} \leq 36,69\text{m} \ \& \ \text{Decel.} \geq 5,0\text{m/sec}^2.$$

$$\text{N2} \Rightarrow 80\text{km/h} \Rightarrow \text{StpDist.} \leq 61,23\text{m} \ \& \ \text{Decel.} \geq 5,0\text{m/sec}^2.$$

Results:

The data (see sheets 16 and 17) meets the requirements. The behavior during test was the same recorded for laden condition, the Vehicle maintained the direction without deviation or tendency.



### 3 – Tests Results



3.3) Tests according to NBR-10967/July 2007 (Base the ECE R13 annex 4) topics:  
**NBR-10967-5.1.1 => Service Brake System Performance – Stop Brake Distance**

Laden condition => 4010kg => N1 => 80km/h => StpDist.						
Time (sec)	Pedal Force (daN)	Deceleration (m/sec <sup>2</sup> )	Stp. Distance (m)	Front Pressure (bar)	Rear Pressure (bar)	Speed (km/h)
0,00	8,01	0,65	0,00	1,57	5,10	80,78
0,28	33,24	6,08	5,94	82,93	40,52	75,16
0,58	44,56	9,15	11,67	104,32	10,02	68,27
0,88	43,49	4,84	16,78	89,13	21,24	60,17
1,18	43,34	7,95	21,29	88,39	46,71	52,83
1,48	41,39	8,32	24,97	98,98	22,23	44,61
1,78	37,12	7,27	28,04	99,17	26,45	35,68
2,08	37,40	7,43	30,29	98,90	19,65	27,37
2,38	32,69	7,81	31,93	93,03	29,12	18,96
2,68	34,93	8,41	32,75	101,06	27,88	11,04
2,98	22,46	3,96	32,95	101,55	50,87	7,08
3,28			32,95	8,36	4,16	1,45
3,30			32,95			0,97
0,02	10,00	0,75	0,41	3,06	5,50	79,76
Requirements	≤ 70	≥ 5,00	≤ 61,23	-	-	80 => 0
Recorded	44,56	6,05	32,54	104,32	50,87	ok



### 3 – Tests Results

3.3) Tests according to NBR-10967/July 2007 (Base the ECE R13 annex 4) topics:  
**NBR-10967-5.1.1 => Service Brake System Performance – Stop Brake Distance**

Unlade condition 2680kg => N2 => 60km/h => StpDist.						
Time (sec)	Pedal Force (daN)	Deceleration (m/sec <sup>2</sup> )	Stp. Distance (m)	Front Pressure (bar)	Rear Pressure (bar)	Speed (km/h)
0,00	26,11	0,69	0,61	5,22	4,68	60,52
0,28	33,31	6,29	4,91	88,26	45,55	56,86
0,58	39,75	8,06	9,21	109,51	9,30	49,92
0,88	39,64	3,52	12,69	71,10	21,63	41,63
1,18	50,76	6,51	15,76	104,34	19,68	34,76
1,48	44,60	9,06	18,01	109,30	40,73	26,02
1,78	47,22	5,75	19,44	90,25	33,47	18,91
2,08	48,83	8,71	20,47	113,67	22,00	11,85
2,38	45,46	6,37	20,67	112,25	17,42	6,77
2,68			20,67	22,25	14,04	3,22
2,82			20,67	3,02	3,40	0,72
0,02	26,48	0,53	0,82	11,66	4,74	60,55
Requirements	≤ 70	≥ 5,00	≤ 36,69	-	-	60 => 0
Recorded	50,76	6,09	19,85	113,67	45,55	ok





### 3 – Tests Results

3.3) Tests according to NBR-10967/July 2007 (Base the ECE R13 annex 4) topics:

**NBR-10967-5.3.6 => Emergency Brake System Performance**

Requirements:

N=30km/h => Decel.  $\geq 1,50m/sec^2$  and Force  $\leq 60daN$

Recorded:

Spd. 30 => 0 km/h => DecelAvr. =  $1,98m/sec^2$  & immediately before to stop =  $1,60m/sec^2$  and ForceAver = 29,2daN

**NBR-10967-5.3 => Parking Brake System Performance**

Requirements:

Ramp = 20% => Force  $\leq 60daN$

Recorded:

Vehicle in Laden condition 4010kg

Ramp 20%

Force up direction = 37,41daN in 8<sup>th</sup> tooth

Force down direction = 29,00daN in 8<sup>th</sup> tooth

Considering the Ramp and Weight =>

250,6daN.m (255,6kgf.m).

Data about CBI-DSSA-Drum Brake

Ø305x76mm.

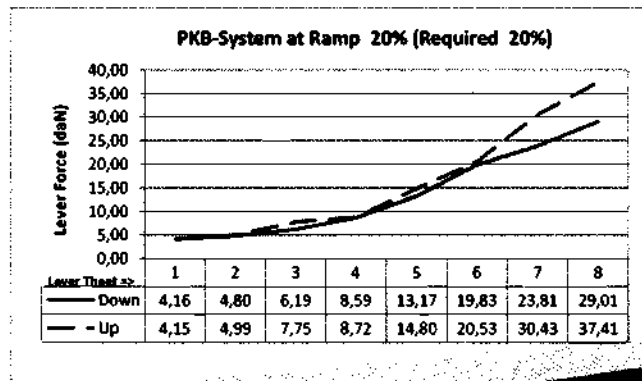



### 3 – Tests Results

#### 3.3) Parking Brake System Performance CBI-Drum Brake-DSSAØ305x76mm.

Forward		
Effort (kgf)	Torque (kgf.m)	Stroke (mm)
50	25,8	28,9
75	35,7	33,4
100	61,6	39,9
125	79,5	42,8
136	87,6	44,6
150	98,8	46,3

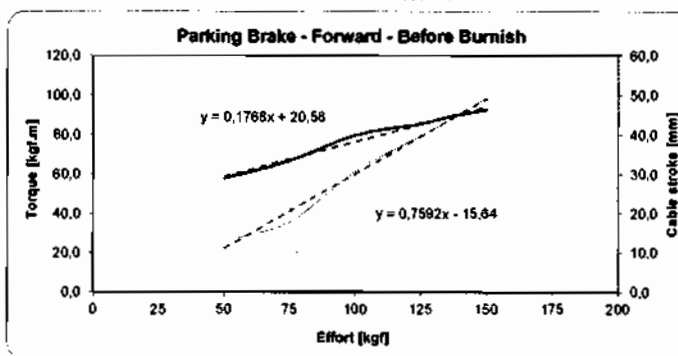

Torque [kgf.m]  
 Stroke mm  
 Linear (Torque [kgf.m])  
 Linear (Stroke mm)

Reverse		
Effort (kgf)	Torque (kgf.m)	Stroke (mm)
50	14,5	25,4
75	33,8	30,6
100	68,2	35,5
125	131,8	44,9
136	135,3	45,8
150	155,4	48,7

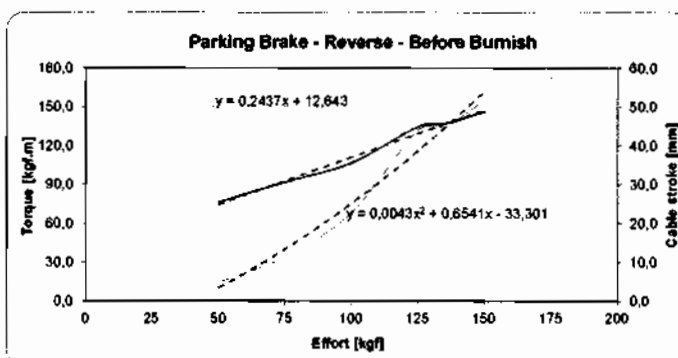



### 3 – Tests Results

#### 3.3) Parking Brake System Performance CBI-Drum Brake-DSSAØ330x89-WCØ31,75mm (May 14, 2015)

Forward						
Effort (kgf)	Torque (kgf.m)			Cable stroke (mm)		
	Before	After	Δ	Before	After	Δ
40	23,1	46,5	50,5%	18,7	18,4	1,9%
80	65,7	145,0	54,7%	21,6	21,6	0,0%
120	105,0	229,5	54,3%	24,5	24,2	1,0%
160	144,5	321,1	55,0%	27,3	27,1	0,8%
200	177,5	379,0	53,2%	29,5	29,4	0,4%

Reverse						
Effort (kgf)	Torque (kgf.m)			Cable stroke (mm)		
	Before	After	Δ	Before	After	Δ
40	8,1	10,6	23,0%	18,5	18,6	0,6%
80	37,8	74,4	49,2%	22,9	23,7	3,4%
120	82,3	169,4	51,4%	26,2	27,1	3,2%
160	100,5	196,5	48,8%	27,4	27,9	1,9%
160	130,9	249,3	47,5%	28,9	29,4	1,6%
200	190,7	323,0	41,0%	31,4	31,8	1,1%

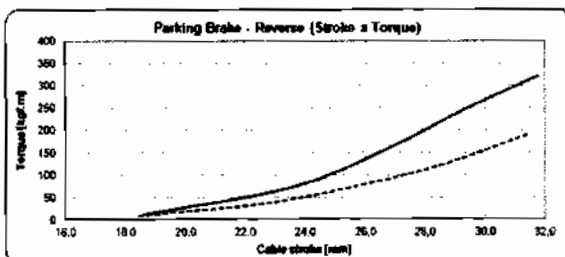
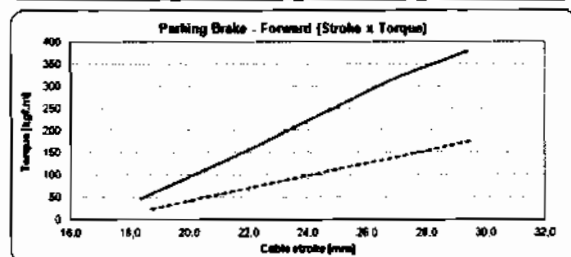
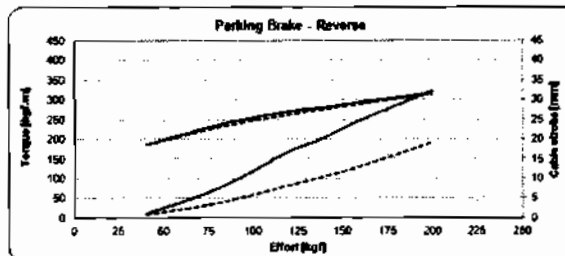
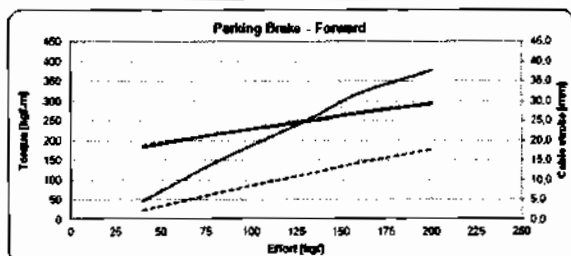
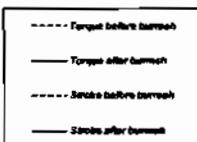

### 3 – Tests Results



#### 3.4) Data requesting from FOTON-AK:

- a) Current Bef for Front and Rear Brake
- b) Brake division for Front and Rear axle
- c) The requirements to validate the Drum Brake Proposal
- d) Durability requirements
- e) Vehicle versions & CG-coordinates
- f) PKB-Lever ratio

#### 3.5) Checking cross with key objectives:

- a) The current configuration meets the requirements with allowance.
- b) For front brake: CBI's proposal is a Disc Brake ZOH2Ø48Ø303x28mm, but in this moment it is only information. Eustáquio's Team decided to maintain the current configuration;
- c) For rear brake CBI's proposal is a Duo Servo Single Anchor Drum Brake Ø330x89mm with Park Braking System. This brake meet all objectives established, however there are some layout restrictions to solve.

Thanks.

1) May 13, 15

2) Revision: May 14, 2014 (meeting at Schwaben May 13, 2015)

CBI/LA

Elaborated by Gavioli with support from:  
Henrique Silva (test engineer)  
Milton Pinto (test pilot)  
Rubens Daminelli (dyna. Technical and LEP-Supervisor)

#### 4 – Project Configuration decision – Aug. 24/15.



##### 4.1) 1<sup>st</sup> Phase: Drum Brake DSSA-Ø330.2x88.9mm & Parking Brake in Power Train (current Design)

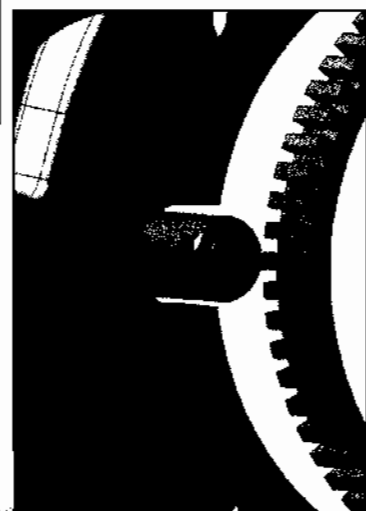

#### 4 – Project Configuration Decision – Aug. 24/15 (cont.)



#### 4.2) 2<sup>nd</sup> Phase: Drum Brake DSSA-Ø330.2x88.9mm with Parking Brake

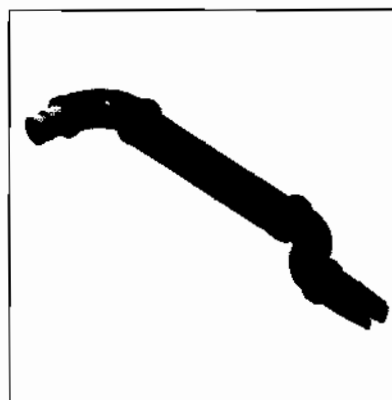
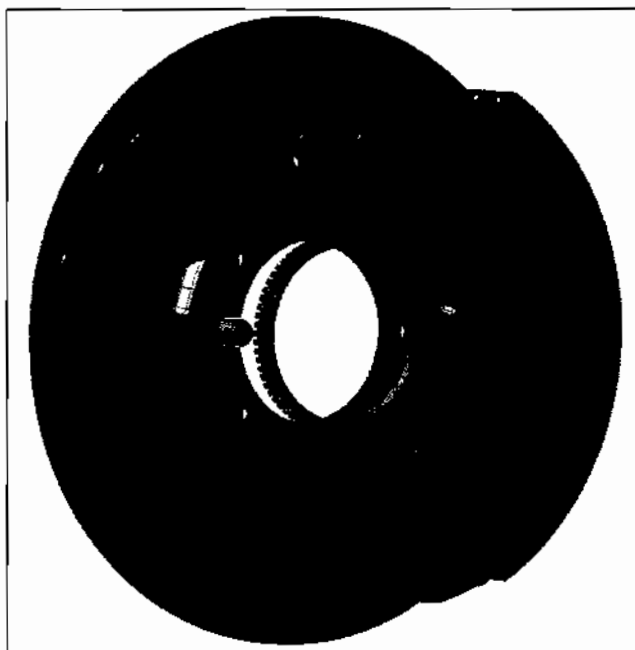





## 5 – Project Date Overview:

### 5.1) Parking Brake: 1<sup>st</sup> Phase:

### 5.2) CBInt/LA – Planning:

- Definition Brake Factor (W.C. Diameter & Lining Friction Coefficient):
    - Axle Prototype: Nov. 23, 15 => 10 car-sets version Phase I
    - Available Truck: Nov. 30, 15
    - Verification Tests: Dez. 19, 15
  
  - Design Frozen: Dez. 19, 15
  
  - DVP&R Samples C:
    - Bench test
    - Dyno Performance test
    - Dyno AK Noise test
- } Feb. 19, 16 (CBInt/LA – Gavioli).
- CONTRAN/EC13: Mar. 16. Note: CBInt/LA as support.
  
  - SOP-April/16

Thanks.

**Antonio GAVIOLI**

P +55 19 21015376 M +55 19 996042048

E: [antonio.gavioli@chassisbrakes.com](mailto:antonio.gavioli@chassisbrakes.com)

Control:

- 1) May 13, 15 – meeting at CBInt: FOTON Brazil and FOTON-China: CBInt/LA-Options and Proposal
- 2) Revision: May 13, 15 (meeting at Schwaben)
- 3) Revision: Sep 17, 15 (meeting at Varzea Paulista)

4) Revision: Oct. 19, 15:

- a) Improve data #3;
- b) BOM costs process
- c) Drawing set for Prototype Samples Phase I

**6 – BOM – Oct. 19, 15****6.1) 1<sup>st</sup> Phase: Drum Brake DSSA-Ø330.2x88.9mm & Parking Brake in Power Train:**

Drum Brake Base: 204072372/3 (Drw.: 204072372/J);

Remove PKB-Lever Assy and Transfer Lever;

ABS Sensor Slot: added;

Weld Fillet: additional;

Inlet Hand Brake Cable Protector: added;

Hydraulic Inlet W.C. Protector: added;

BOM-Phase I: attached .xls file.

**6.2) 2<sup>nd</sup> Phase: Drum Brake DSSA-Ø330.2x88.9mm with Parking Brake:**

Drum Brake Base: 204072372/3 (Drw.: 204072372/J);

ABS Sensor Slot, Hydraulic Inlet W.C. Protector and Weld Fillet: maintained;

Hand Brake Cable Guide: added;

BOM-Phase II: attached .xls file.



BOM\_Phase\_I\_&\_II

Thanks.

**Antonio GAVIOLI**

P +55 19 21015376 M +55 19 996042048

E: [antonio.gavioli@chassisbrakes.com](mailto:antonio.gavioli@chassisbrakes.com)

Control:

1) May 13, 15 – meeting at CBInt. FOTON Brazil and FOTON-China:

CBInt/LA-Options and Proposal

2) Revision: May 13, 15 (meeting at Schwaben)

3) Revision: Sep 17, 15 (meeting at Varzea Paulista)

4) Revision: Oct. 19, 15:

a) Improve data #3;

b) BOM costs process

c) Drawing set for Prototype Samples Phase I



**7 – Prototype Samples – April 25, 16**

- 7.1) 1<sup>st</sup> Phase: Drum Brake DSSA-Ø330.2x88.9mm & Parking Brake in Power Train:
  - Drum Brake Base: 0204L60989/90-MP (Drw.: 0204L60989-MP);
  - Remove PKB-Lever Assy and Transfer Lever;
  - ABS Sensor Slot: added;
  - Weld Fillet: additional;
  - Inlet Hand Brake Cable Protector: added;
  - Hydraulic Inlet W.C. Protector: added;
  - Qty: 8 car-sets;
  - I. O. : 617095200034;
  - Assembling date: April 20; 16
  - Wheel Cylinder Diameter: 1 inch
  - Lining: NABL-512A Identification Samples: label on Baking Plate – Outer Side as shown by photos attached (next slide)

Thanks.

Antonio GAVIOLI

P +55 19 21015376 M +55 19 996042048

E: [antonio.gavioli@chassisbrakes.com](mailto:antonio.gavioli@chassisbrakes.com)

Control:

1) May 13, 15 – meeting at CBInt: FOTON Brazil and FOTON-China.

CBInt/LA-Options and Proposal

2) Revision: May 13, 15 (meeting at Schwaben)

3) Revision: Sep 17, 15 (meeting at Varzea Paulista)

4) Revision: Oct 19, 15:

a) Improve data #3,

b) BOM costs process

c) Drawing set for Prototype Samples Phase I

5) Revision: April 25, 16:

a) Added data about Prototype Samples.

### 7 – Prototype Samples – April 25, 16



#### 7.2) Identification:



**NUMERO 0204L80990MP – ESQUERDO**  
**PROJETO FOTON – 3.5 ton.**  
**TAMBORES PROTÓTIPO: Ø13x3.5in**  
**DISC FRENOS INBRL12A & MC Ø1in**

**NUMERO 0204L80990MP – DIREITO**  
**PROJETO FOTON – 3.5 ton.**  
**TAMBORES PROTÓTIPO: Ø13x3.5in**  
**DISC FRENOS INBRL12A & MC Ø1in**



## 7 – Prototype Samples – April 25, 16



### 7.3) Left Hand:

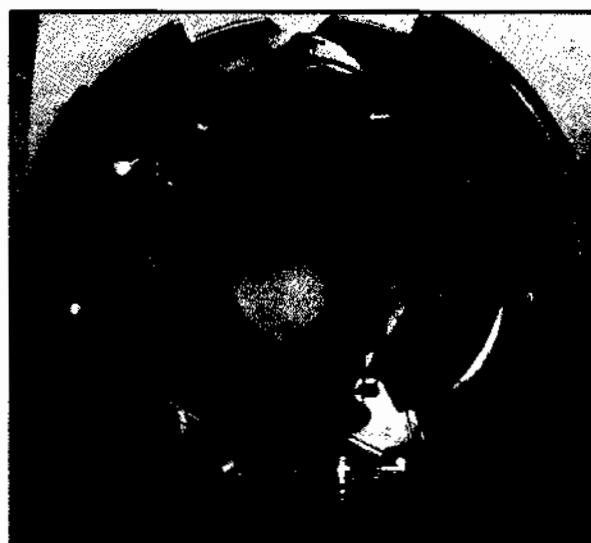

## 7 – Prototype Samples – April 25, 16



### 7.4) Right Hand:

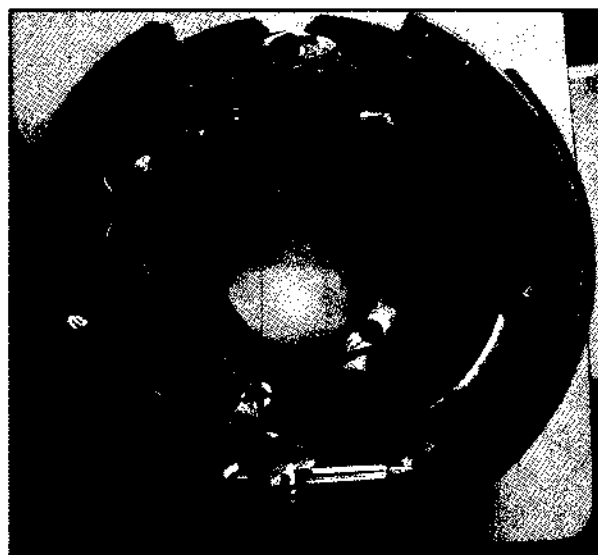
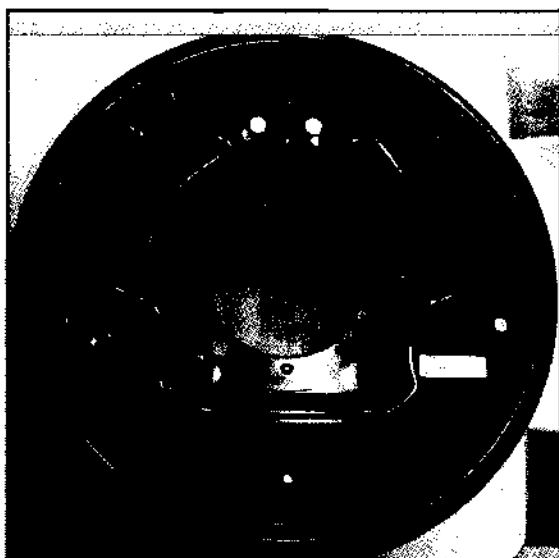



**FOTON**  
CAMINHÕES



**CHASSIS  
BRAKES**  
INTERNATIONAL

**and CBI/LA Team => objectives:**

Foundation brake. Base efficiency & performance;

Must have capacity to increase vehicle application

Save in Power Train – current Design;

Save in Drum Brake.



## 1 – General data



### 1.1) Vehicle received for tests:

Foton-Aumark 3.50 AK - chassis LVAV2JBB3CJ000018 with trunk  
 Plate CUA-0341-Varzea Paulista (SP)  
 Power train: Cummins 106 CV & ZF-Gearbox 5 Speed  
 Rear Axle: double wheel  
 Front Disc Brakes: Slider Caliper: 2Ø48Ø266x35mm => Ref: 105mm  
 Rear Drum Brakes: Duoplex Ø280-WC2Ø25,4mm => Ref: 140mm  
 Dynamic Radius: 325mm  
 Wheels: 16 inch  
 Tires: Infinity 195/75-R16C  
 Parking Brake: Ø200mm assembled in  
 outlet of the Gearbox

### Weight:

Unlade: Front	: 1540 kg
Rear	: 1140 kg
Total	: 2680 kg
Laden: Front	: 1600 kg
Rear	: 2410 kg
Total	: 4010 kg

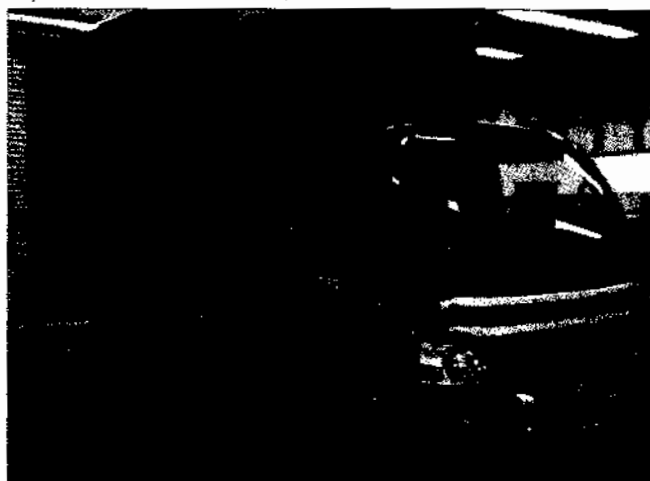

Mileage: 7500km (Jan. 20, 2015) => after tests: 10680km (May 12, 2015)



## 2 – Test Plan



- 2.1) Absorption => necessary to be similar to maintain the ABS-System Characteristics.
- 2.2) Service Brake Effectiveness (Bef) => to select the Brake Size.
- 2.3) Tests according to NBR-10967/July 2007 (Base the ECE R13 annex 4) topics:
  - NBR-10967-5.1 => Vehicle classification by Norm's Rules.
  - NBR-10967-5.1.1 => Service Brake System Performance
  - NBR-10967-5.2 => Emergency Brake System Performance
  - NBR-10967-5.3 => Parking Brake System Performance
- 2.4) Additional data for the next steps.

### 3 – Tests Results



3.1) Absorption => necessary to be similar to maintain the ABS-System Characteristics.

Pressure (bar)	Current System Foton-Almark					CBI-Proposal 1			CBI-Proposal 2		
	Foton 2Ø48-Ø266x35mm		Drum Brake DuoPlex-WCØ25,4mm		Total (mm³)	CBI 2Ø54-Ø331x38mm (mm³)	CBI-Drum Brake DSSAØ305 WCØ25,4mm (mm³)	Total (mm³)	CBI 2Ø48-Ø303x28mm (mm³)	CBI-Drum Brake DSSAØ305 WCØ25,4mm (mm³)	Total (mm³)
	LH (mm³)	RH (mm³)	LH (mm³)	RH (mm³)							
10,0	1325,2	1135,6	1259,1	1576,4	5296,3	1521,7	708,0	4459,4	921,0	708,0	3257,9
20,0	1732,5	1451,6	1463,9	1796,4	6444,4	1975,4	1030,5	6011,9	1338,4	1030,5	4738,0
30,0	1983,7	1663,4	1606,7	1929,4	7183,2	2327,7	1138,2	6931,8	1685,6	1138,2	5647,6
40,0	2176,4	1841,2	1721,3	2014,9	7753,9	2643,9	1245,4	7778,7	1985,9	1245,4	6462,6
50,0	2354,2	2007,2	1801,4	2085,0	8247,7	2938,0	1346,0	8568,0	2254,1	1346,0	7200,3
60,0	2524,6	2170,3	1868,8	2136,2	8699,9	3220,1	1442,7	9325,5	2501,7	1442,7	7888,7
70,0	2686,3	2328,1	1916,1	2180,5	9111,0	3484,1	1521,4	10011,0	2723,7	1521,4	8490,1
80,0	2858,0	2486,6	1964,3	2229,6	9538,4	3740,6	1603,5	10688,1	2935,4	1603,5	9077,8
90,0	3023,1	2646,0	2015,8	2270,5	9955,5	3990,1	1678,8	11337,7	3142,1	1678,8	9641,9
100,0	3185,0	2797,9	2057,8	2310,4	10351,0	4224,7	1745,2	11939,7	3336,8	1745,2	10164,0
110,0	3341,5	2950,0	2093,8	2343,1	10728,5	4452,8	1807,5	12520,6	3525,5	1807,5	10665,9
120,0	3502,6	3100,9	2136,2	2383,6	11123,3	4676,1	1862,9	13078,1	3709,1	1862,9	11144,1
130,0	3658,0	3251,5	2175,3	2421,4	11506,2	4894,4	1915,6	13620,0	3881,6	1915,6	11594,5
140,0	3804,1	3395,2	2214,9	2453,8	11867,9	5105,0	1964,0	14138,0	4045,5	1964,0	12019,0
150,0	3949,8	3538,8	2251,1	2490,8	12230,5	5310,8	2014,0	14649,7	4202,5	2014,0	12433,0
160,0	4110,6	3690,3	2291,0	2525,7	12617,5	5520,0	2057,4	15154,6	4363,1	2057,4	12841,0
170,0	4263,4	3837,9	2329,8	2561,6	12992,7	5728,3	2104,0	15664,5	4507,4	2104,0	13222,7
180,0	4416,3	3985,6	2368,6	2597,5	13367,9	5936,6	2150,6	16174,4	4666,5	2150,6	13634,2

Note: next sheets are shown the graphs and comments.



### 3 – Tests Results



#### 3.1) Fluid Absorption Front Disc Brakes Graphics

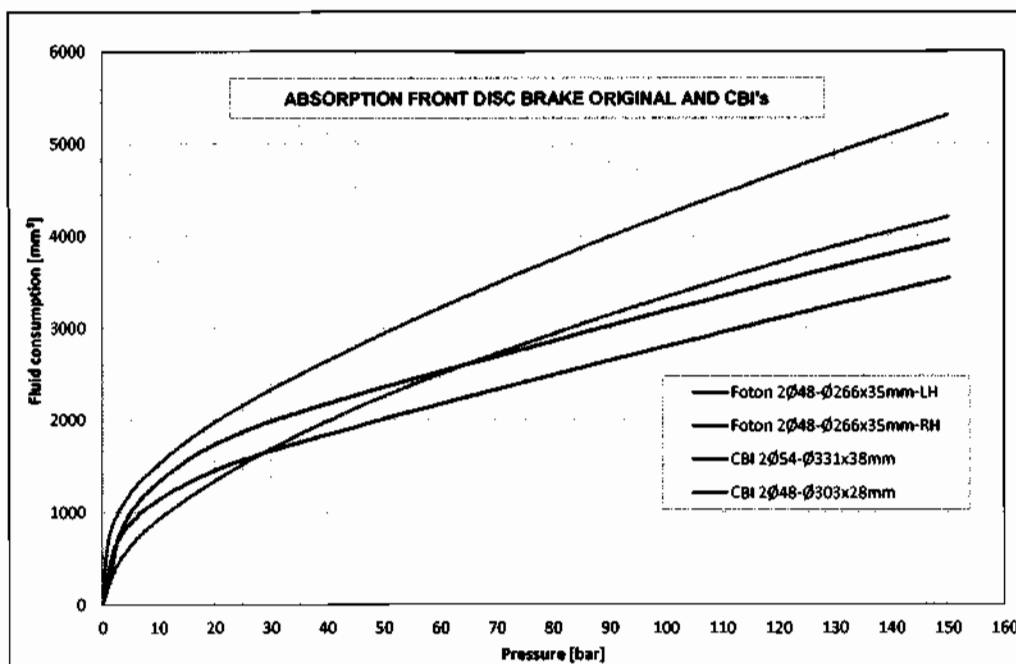

### 3 – Tests Results



#### 3.1) Fluid Absorption Rear Drum Brakes Graphics

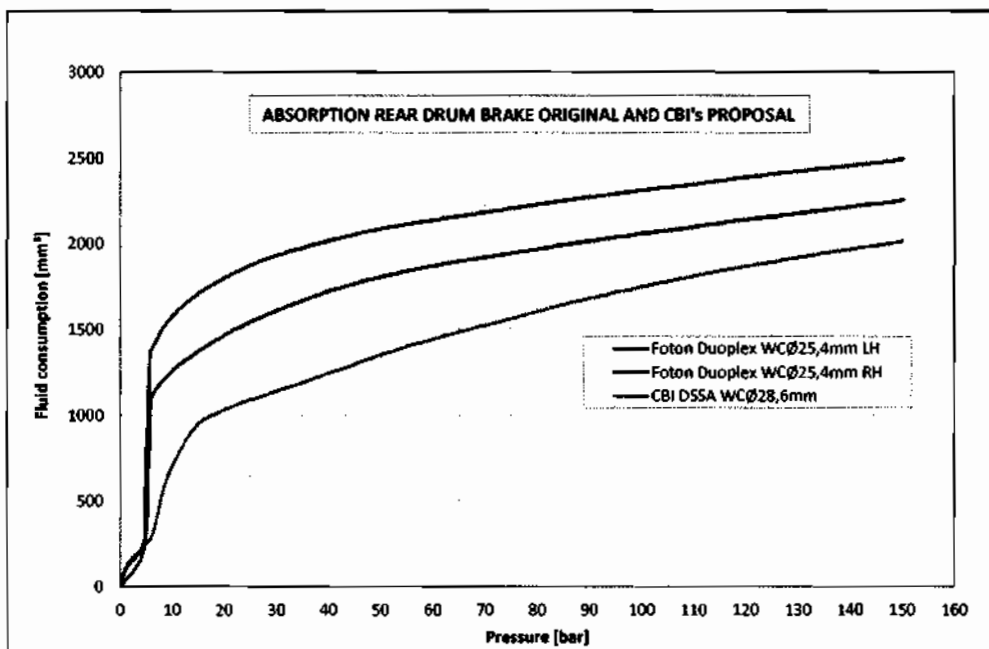

### 3 – Tests Results



#### 3.1) Fluid Absorption Rear Drum Brakes Ø330-WC25,4mm (added in May 14, 2015)

Pressure (bar)	Current System Foton-Almark					CBI-Proposal 2		
	Foton 2Ø48- Ø266x35mm		Drum Brake DuoPlex- WCØ25,4mm		Total (mm <sup>3</sup> )	CBI 2Ø48- Ø303x28mm (mm <sup>3</sup> )	CBI-Drum Brake DSSAØ330 WCØ25,4mm (mm <sup>3</sup> )	Total (mm <sup>3</sup> )
	LH (mm <sup>3</sup> )	RH (mm <sup>3</sup> )	LH (mm <sup>3</sup> )	RH (mm <sup>3</sup> )				
10,0	1325,2	1135,6	1259,1	1576,4	5296,3	921,0	511,8	2865,6
20,0	1732,5	1451,6	1463,9	1796,4	6444,4	1338,4	796,1	4269,0
30,0	1983,7	1663,4	1606,7	1929,4	7183,2	1685,6	893,2	5157,7
40,0	2176,4	1841,2	1721,3	2014,9	7753,9	1985,9	979,2	5930,1
50,0	2354,2	2007,2	1801,4	2085,0	8247,7	2254,1	1059,9	6628,1
60,0	2524,6	2170,3	1868,8	2136,2	8699,9	2501,7	1132,8	7269,0
70,0	2686,3	2328,1	1916,1	2180,5	9111,0	2723,7	1193,9	7835,1
80,0	2858,0	2486,6	1964,3	2229,6	9538,4	2935,4	1257,3	8385,3
90,0	3023,1	2646,0	2015,8	2270,5	9955,5	3142,1	1314,6	8913,6
100,0	3185,0	2797,9	2057,8	2310,4	10351,0	3336,8	1368,9	9411,5
110,0	3341,5	2950,0	2093,8	2343,1	10728,5	3525,5	1413,8	9878,5
120,0	3502,6	3100,9	2136,2	2383,6	11123,3	3709,1	1466,6	10351,5
130,0	3658,0	3251,5	2175,3	2421,4	11506,2	3881,6	1512,9	10789,0
140,0	3804,1	3395,2	2214,9	2453,8	11867,9	4045,5	1555,3	11201,6
150,0	3949,8	3538,8	2251,1	2490,8	12230,5	4202,5	1589,0	11582,8
160,0	4110,6	3690,3	2291,0	2525,7	12617,5	4363,1	1629,5	11985,3
170,0	4263,4	3837,9	2329,8	2561,6	12992,7	-	-	-
180,0	4416,3	3985,6	2368,6	2597,5	13367,9	-	-	-



### 3 – Tests Results

#### 3.2) Service Brake Effectiveness Unlade (Weight 2680kg)

Test conditions:

Date March 18, 2015 by Milton Pinto

Relative humidity 55%

Air temperature 32°C and speed ~ 4km/h

Highway Santos to Rio de Janeiro and track temperature 62°C

Initial Brake temperature (friction material) 100°C

Speed from 80km/h to 50km/h and changing the hydraulic pressure from 10 to 90bar

Note: for the Laden conditions the conditions above are the same and results presented in next sheet.

Current Brake Vehicle System - Vehicle Test Laden				
Pressure (bar)	Front Brake Dec. (m/sec <sup>2</sup> )	Front Brake (Bef)	Rear Brake Dec. (m/sec <sup>2</sup> )	Rear Brake (Bef)
10	0,78	0,72		
20	1,63	0,8	0,84	2,21
30	2,16	0,78	1,16	1,95
40	2,44	0,78	1,91	1,98
50	3,01	0,79	2,30	1,91
60	4,37	0,87	2,67	1,86
70	4,77	0,89		
80	5,39	0,84		
90	6,25	0,88		

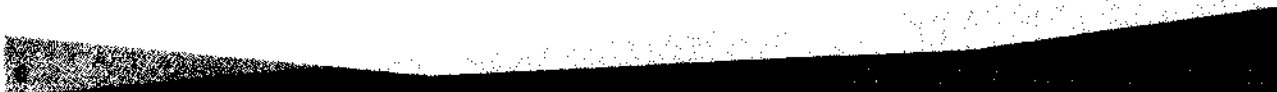
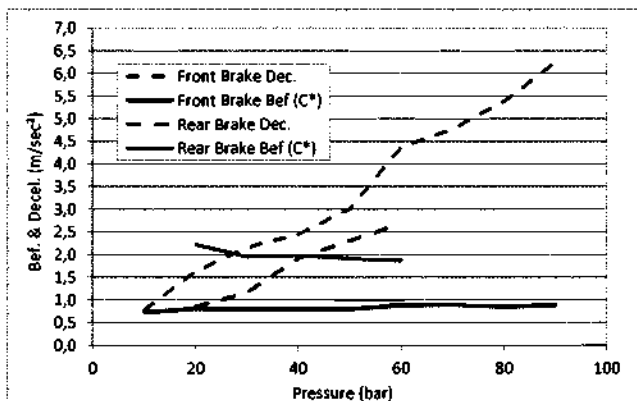



### 3 – Tests Results

#### 3.2) Service Brake Effectiveness Laden (Full Weight 4010kg) => Select the CBI Brake Size.

Current Brake Vehicle System - Vehicle Test Laden				
Pressure (bar)	Front Brake Dec. (m/sec <sup>2</sup> )	Front Brake (Bef)	Rear Brake Dec. (m/sec <sup>2</sup> )	Rear Brake (Bef)
10	0,62	0,73		
20	0,82	0,73	0,30	1,27
30	1,25	0,82	0,72	1,78
40	1,89	0,85	1,03	1,69
50	2,10	0,87	1,28	1,57
60	2,71	0,87	1,53	1,57
70	3,08	0,86	1,92	1,67
80	3,80	0,87	2,37	1,64
90	4,38	0,87	2,58	1,61

Specific CBI-Drum Brake DSSA-Ø305x76mm-WCØ28,60mm-Dyna. Test => Temp. influence									
Stp Num.	Initial Speed (km/h)	StpTime (sec)	Decel. (m/sec <sup>2</sup> )	Avg.Torque (kgf.m)	Pressure (bar)	Rear Brake (Bef)	Initial Temp. (°C)	Final Temp. (°C)	
1	96	24,27	0,79	23,41	14	2,29	91	159	
2	96	17,38	1,26	37,01	21	2,43	92	167	
3	96	13,95	1,67	49,18	28	2,37	92	178	
4	96	11,69	2,07	61,02	35	2,33	93	144	
5	96	9,98	2,50	73,68	42	2,32	93	163	
6	96	8,76	2,91	85,78	49	2,32	93	167	
7	96	7,84	3,32	97,73	56	2,30	92	174	
8	96	5,76	4,74	139,71	63	2,93	92	176	
9	96	6,85	6,05	175,24	70	3,27	92	202	

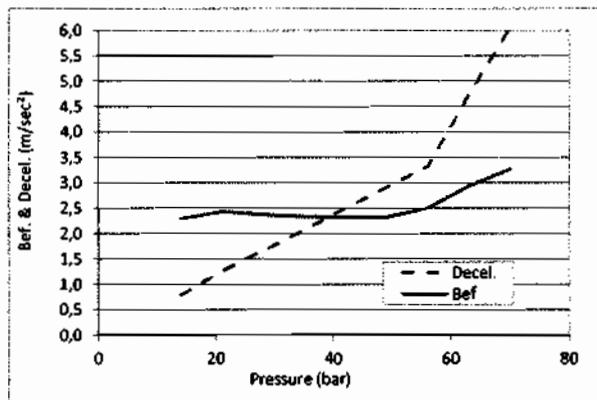
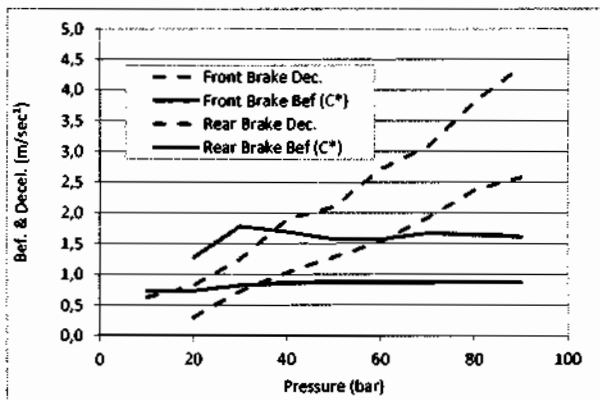

### 3 – Tests Results



3.3) Tests according to NBR-10967/July 2007 (Base the ECE R13 annex 4) topics:  
**NBR-10967-5.1** => Vehicle classification by Norm's Rules.

Category	Definition
<b>M</b> Motor vehicles designed and constructed for transport of passengers with at least four wheels	M1 - Vehicles designed and constructed for transport of passengers with a maximum of eight seats, plus the driver's seat
	M2 - Vehicles designed and constructed for transport of passengers, with more than eight seats in addition to the driver's seat and having a maximum mass not exceeding 5 t
	M3 - Vehicles designed and constructed for transport of passengers, comprising more than eight seats in addition to the driver and a maximum mass exceeding 5 t
<b>N</b> Motor vehicles designed and constructed for transport of goods with at least four wheels	N1 - Vehicles designed and constructed for transport of goods having a maximum mass not exceeding 3.5 t
	N2 - Vehicles designed and constructed for transport of goods having a maximum mass exceeding 3,5 t but not exceeding 12 t
	N3 - Vehicles designed and constructed for transport of goods with a maximum mass exceeding 12 t
<b>O</b> Trailers (including semi-trailers)	O1 - Trailers with a maximum mass not exceeding 0.75 t
	O2 - Trailers with a maximum mass exceeding 0,75 t but not exceeding 3.5 t
	O3 - Trailers with a maximum mass exceeding 3,5 t but not exceeding 10 t
	O4 - Trailers with a maximum mass exceeding 10 t



### 3 – Tests Results



3.3) Tests according to NBR-10967/July 2007 (Base the ECE R13 annex 4) topics:

**NBR-10967-5.1.1** => Service Brake System Performance – Stop Brake Distance

Test Conditions:

Date Feb. 23, 2015 by Milton Pinto

Relative humidity 55%

Air temperature 32°C and speed ~ 4km/h

Highway Bandeirantes and track temperature 60°C

Initial Brake temperature (friction material) ≤ 100°C

Target maximum deceleration possible from the speed spec. to zero.

Vehicle **Laden 4010kg** using the speed of 80km/h (N1-category) and 60km/h (N2-category), that results the following requirements:

$$\text{StpDist} \leq 0,15 \cdot \text{Spd} + (\text{Spd})^2 / 130$$

$$\text{N1} \Rightarrow 80\text{km/h} \Rightarrow \text{StpDist.} \leq 61,23\text{m} \ \& \ \text{Decel.} \geq 5,0\text{m/sec}^2.$$

$$\text{N2} \Rightarrow 60\text{km/h} \Rightarrow \text{StpDist.} \leq 36,69\text{m} \ \& \ \text{Decel.} \geq 5,0\text{m/sec}^2.$$

Results:

The data (see sheets 11 and 14) meets the requirements. During the test the Vehicle maintained the direction without deviation or tendency.



### 3 – Tests Results



3.3) Tests according to NBR-10967/July 2007 (Base the ECE R13 annex 4) topics:

**NBR-10967-5.1.1 => Service Brake System Performance – Stop Brake Distance**

Laden condition => 4010kg => N1 => 80km/h => StpDist.

Time (sec)	Pedal Force (daN)	Deceleration (m/sec <sup>2</sup> )	Stp. Distance (m)	Front Pressure (bar)	Rear Pressure (bar)	Speed (km/h)
0,00	5,48	0,41	0,00	1,28	4,32	81,13
0,28	23,95	3,65	6,14	78,23	40,38	79,85
0,58	45,56	6,96	12,48	107,79	83,25	74,78
0,88	46,28	6,60	18,22	109,70	67,30	68,66
1,18	66,54	6,54	23,33	122,37	55,54	61,10
1,48	62,18	7,42	28,04	121,61	103,13	54,02
1,78	63,33	6,47	31,93	125,56	65,46	46,09
2,08	61,61	7,26	35,20	123,00	88,93	39,33
2,38	59,34	6,96	37,86	121,38	83,12	32,56
2,68	61,46	6,32	40,11	123,59	50,88	24,85
2,98	59,25	7,30	41,75	122,19	78,19	18,84
3,28	56,97	7,03	42,57	122,20	70,05	11,77
3,58	60,34	6,90	42,98	120,23	109,45	6,52
3,88			43,59	90,12	82,04	5,19
4,10			43,69			0,05

4,36	20,30	2,64	47,1	67,97	15,11	80,02
------	-------	------	------	-------	-------	-------

Requirements	≤ 70	≥ 5,00	≤ 61,23	-	-	80 => 0
Recorded	66,54	6,31	38,98	125,56	109,45	ok

### 3 – Tests Results



3.3) Tests according to NBR-10967/July 2007 (Base the ECE R13 annex 4) topics:  
 NBR-10967-5.1.1 => Service Brake System Performance – Stop Brake Distance

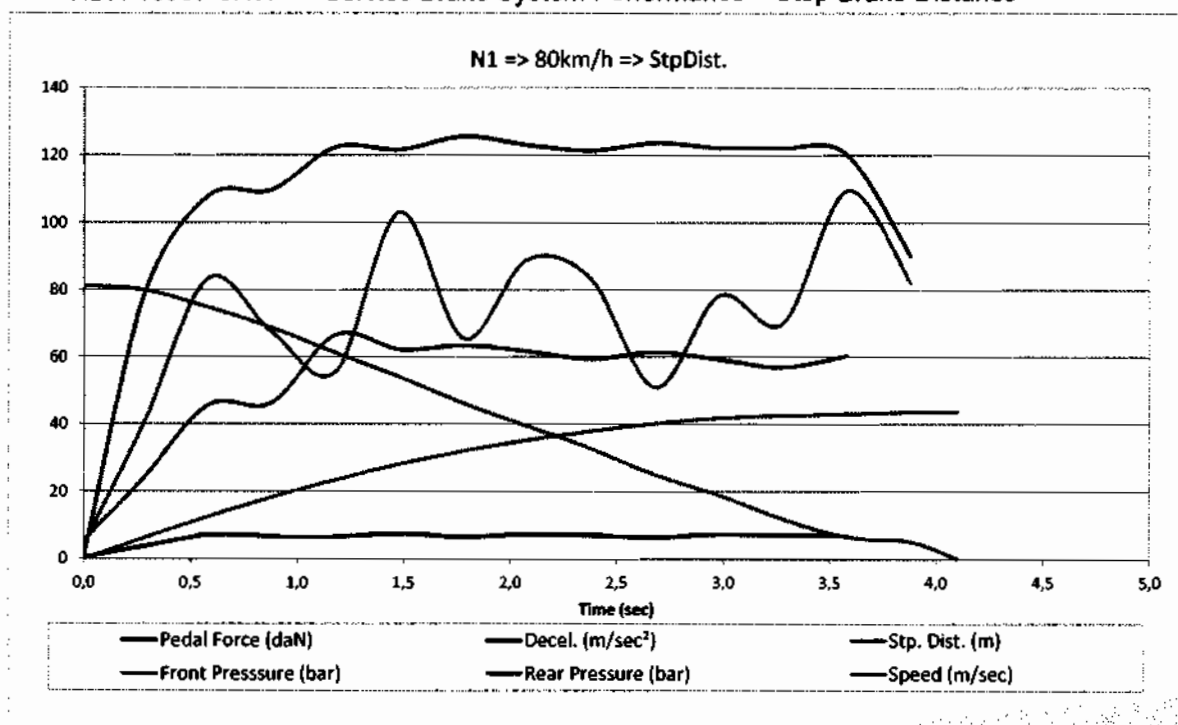



### 3 – Tests Results

3.3) Tests according to NBR-10967/July 2007 (Base the ECE R13 annex 4) topics:  
**NBR-10967-5.1.1 => Service Brake System Performance – Stop Brake Distance**

Laden condition 4010kg => N2 => 60km/h => StpDist.						
Time (sec)	Pedal Force (daN)	Deceleration (m/sec <sup>2</sup> )	Stp. Distance (m)	Front Pressure (bar)	Rear Pressure (bar)	Speed (km/h)
0,00	29,48	4,44	5,94	84,90	53,94	61,08
0,28	55,15	7,13	10,23	111,97	72,25	55,92
0,58	58,72	7,16	14,33	116,32	77,78	48,81
0,88	63,27	7,30	17,81	120,99	76,09	41,21
1,18	62,14	7,25	20,67	121,75	66,73	33,85
1,48	61,52	7,65	22,92	122,15	65,59	25,76
1,78	58,79	7,74	24,36	120,86	72,46	17,91
2,08	58,59	8,29	25,17	120,86	70,91	10,48
2,34	58,68	6,53	25,38	119,11	108,71	5,89
2,64	0,06		25,38	39,17	31,44	3,37
2,80			25,38	3,42	3,89	0,05
0,02	31,30	4,87	5,14	86,50	62,39	60,91
Requirements	≤ 70	≥ 5,00	≤ 36,69	-	-	60 => 0
Recorded	63,27	7,10	19,24	122,15	108,71	ok

### 3 – Tests Results



3.3) Tests according to NBR-10967/July 2007 (Base the ECE R13 annex 4) topics:  
**NBR-10967-5.1.1 => Service Brake System Performance – Stop Brake Distance**

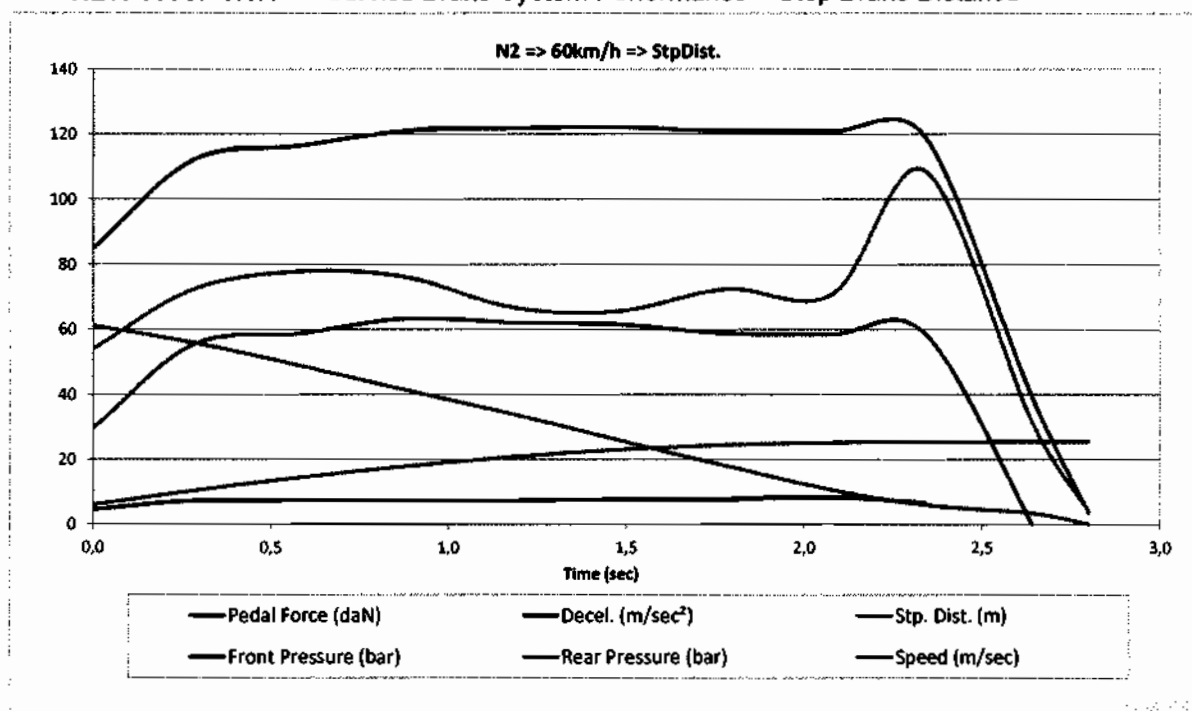

### 3 – Tests Results



3.3) Tests according to NBR-10967/July 2007 (Base the ECE R13 annex 4) topics:

**NBR-10967-5.1.1 => Service Brake System Performance – Stop Brake Distance**

Test Conditions:

Date May 04, 2015 by Milton Pinto

Relative humidity 60%

Air temperature 35°C and speed ~ 2km/h

Highway Santo Rio de Janeiro and track temperature 63°C

Initial Brake temperature (friction material) ≤ 100°C

Target maximum deceleration possible from the speed spec. to zero.

Vehicle **Unlade 2680kg** using the speed of 60km/h (N1-category) and 80km/h (N2-category), that results the following requirements:

$$\text{StpDist} \leq 0,15 \cdot \text{Spd} + (\text{Spd})^2/130$$

$$\text{N1} \Rightarrow 60\text{km/h} \Rightarrow \text{StpDist.} \leq 36,69\text{m} \ \& \ \text{Decel.} \geq 5,0\text{m/sec}^2.$$

$$\text{N2} \Rightarrow 80\text{km/h} \Rightarrow \text{StpDist.} \leq 61,23\text{m} \ \& \ \text{Decel.} \geq 5,0\text{m/sec}^2.$$

Results:

The data (see sheets 16 and 17) meets the requirements. The behavior during test was the same recorded for laden condition, the Vehicle maintained the direction without deviation or tendency.



### 3 – Tests Results



3.3) Tests according to NBR-10967/July 2007 (Base the ECE R13 annex 4) topics:  
**NBR-10967-5.1.1 => Service Brake System Performance – Stop Brake Distance**

Laden condition => 4010kg => N1 => 80km/h => StpDist.						
Time (sec)	Pedal Force (daN)	Deceleration (m/sec <sup>2</sup> )	Stp. Distance (m)	Front Pressure (bar)	Rear Pressure (bar)	Speed (km/h)
0,00	8,01	0,65	0,00	1,57	5,10	80,78
0,28	33,24	6,08	5,94	82,93	40,52	75,16
0,58	44,56	9,15	11,67	104,32	10,02	68,27
0,88	43,49	4,84	16,78	89,13	21,24	60,17
1,18	43,34	7,95	21,29	88,39	46,71	52,83
1,48	41,39	8,32	24,97	98,98	22,23	44,61
1,78	37,12	7,27	28,04	99,17	26,45	35,68
2,08	37,40	7,43	30,29	98,90	19,65	27,37
2,38	32,69	7,81	31,93	93,03	29,12	18,96
2,68	34,93	8,41	32,75	101,06	27,88	11,04
2,98	22,46	3,96	32,95	101,55	50,87	7,08
3,28			32,95	8,36	4,16	1,45
3,30			32,95			0,97
0,02	10,00	0,75	0,41	3,06	5,50	79,76
Requirements	≤ 70	≥ 5,00	≤ 61,23	-	-	80 => 0
Recorded	44,56	6,05	32,54	104,32	50,87	ok

### 3 – Tests Results



3.3) Tests according to NBR-10967/July 2007 (Base the ECE R13 annex 4) topics:  
**NBR-10967-5.1.1 => Service Brake System Performance – Stop Brake Distance**

Unlade condition 2680kg => N2 => 60km/h => StpDist.						
Time (sec)	Pedal Force (daN)	Deceleration (m/sec <sup>2</sup> )	Stp. Distance (m)	Front Pressure (bar)	Rear Pressure (bar)	Speed (km/h)
0,00	26,11	0,69	0,61	5,22	4,68	60,52
0,28	33,31	6,29	4,91	88,26	45,55	56,86
0,58	39,75	8,06	9,21	109,51	9,30	49,92
0,88	39,64	3,52	12,69	71,10	21,63	41,63
1,18	50,76	6,51	15,76	104,34	19,68	34,76
1,48	44,60	9,06	18,01	109,30	40,73	26,02
1,78	47,22	5,75	19,44	90,25	33,47	18,91
2,08	48,83	8,71	20,47	113,67	22,00	11,85
2,38	45,46	6,37	20,67	112,25	17,42	6,77
2,68			20,67	22,25	14,04	3,22
2,82			20,67	3,02	3,40	0,72
0,02	26,48	0,53	0,82	11,66	4,74	60,55
Requirements	≤ 70	≥ 5,00	≤ 36,69	-	-	60 => 0
Recorded	50,76	6,09	19,85	113,67	45,55	ok





### 3 – Tests Results

3.3) Tests according to NBR-10967/July 2007 (Base the ECE R13 annex 4) topics:

**NBR-10967-5.3.6** => Emergency Brake System Performance

Requirements:

N=30km/h => Decel.  $\geq 1,50\text{m/sec}^2$  and Force  $\leq 60\text{daN}$

Recorded:

Spd. 30 => 0 km/h => DecelAvr. =  $1,98\text{m/sec}^2$  & immediately before to stop =  $1,60\text{m/sec}^2$  and ForceAver =  $29,2\text{daN}$

**NBR-10967-5.3** => Parking Brake System Performance

Requirements:

Ramp = 20% => Force  $\leq 60\text{daN}$

Recorded:

Vehicle in Laden condition 4010kg

Ramp 20%

Force up direction =  $37,41\text{daN}$  in 8<sup>th</sup> tooth

Force down direction =  $29,00\text{daN}$  in 8<sup>th</sup> tooth

Considering the Ramp and Weight =>  $250,6\text{daN.m}$  ( $255,6\text{kgf.m}$ ).

Data about CBI-DSSA-Drum Brake  $\varnothing 305 \times 76\text{mm}$ .

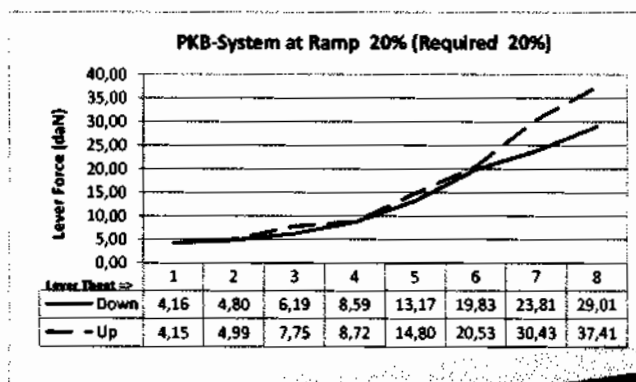



### 3 – Tests Results

#### 3.3) Parking Brake System Performance CBI-Drum Brake-DSSAØ305x76mm.

Forward		
Effort (kgf)	Torque (kgf.m)	Stroke (mm)
50	25,8	28,9
75	35,7	33,4
100	61,6	39,9
125	79,5	42,8
136	87,6	44,6
150	98,8	46,3

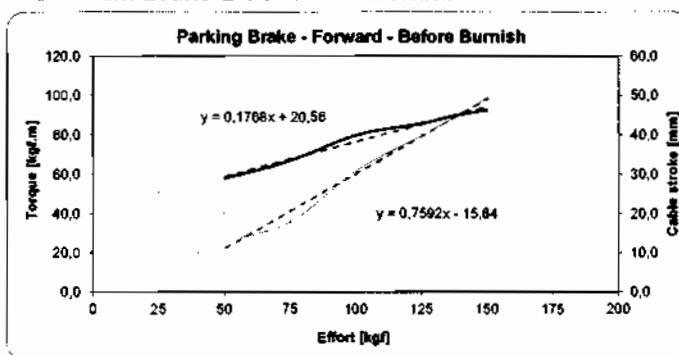

— Torque [kgf.m]  
 — Stroke mm  
 - - - Linear (Torque [kgf.m])  
 - - - Linear (Stroke mm)

Reverse		
Effort (kgf)	Torque (kgf.m)	Stroke (mm)
50	14,5	25,4
75	33,8	30,6
100	68,2	35,5
125	131,8	44,9
136	135,3	45,8
150	155,4	48,7

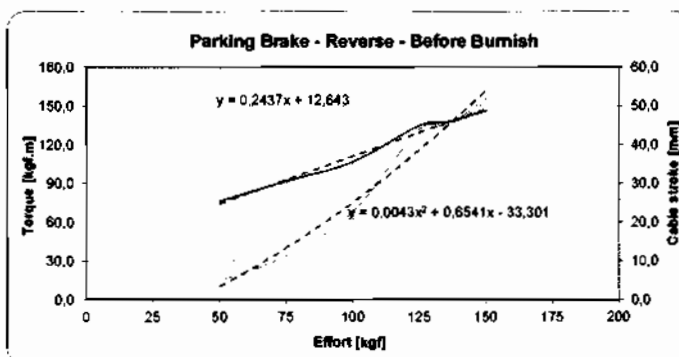

### 3 – Tests Results



#### 3.3) Parking Brake System Performance CBI-Drum Brake-DSSAØ330x89-WCØ31,75mm (May 14, 2015)

Effort (kgf)	Torque (kgf.m)			Cable stroke (mm)		
	Before	After	Δ	Before	After	Δ
40	23,1	46,5	50,5%	18,7	18,4	1,0%
80	65,7	145,0	54,7%	21,6	21,6	0,0%
120	105,0	229,5	54,3%	24,5	24,2	1,0%
130	118,3	263,9	54,8%	25,4	25,3	0,5%
100	144,5	321,1	55,0%	27,3	27,1	0,8%
200	177,5	379,0	53,2%	29,5	29,4	0,4%

Effort (kgf)	Torque (kgf.m)			Cable stroke (mm)		
	Before	After	Δ	Before	After	Δ
40	8,1	10,6	23,6%	18,5	18,6	0,6%
80	37,8	74,4	49,2%	22,9	23,7	3,4%
120	82,3	160,4	51,4%	26,2	27,1	3,2%
130	100,5	190,5	48,8%	27,4	27,9	1,9%
100	138,9	249,3	47,5%	28,9	29,4	1,8%
200	190,7	323,0	41,0%	31,4	31,8	1,1%

- - - - - Torque before burnish  
 ——— Torque after burnish  
 - - - - - Stroke before burnish  
 ——— Stroke after burnish

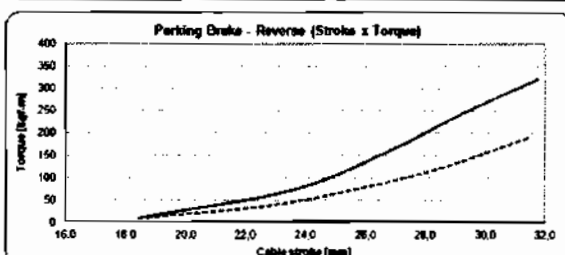
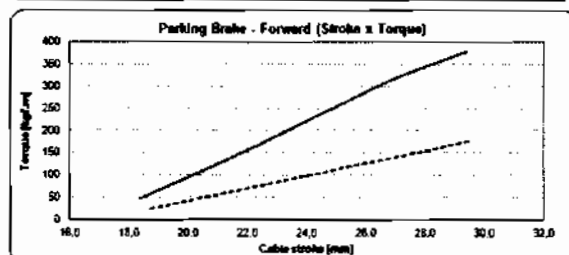
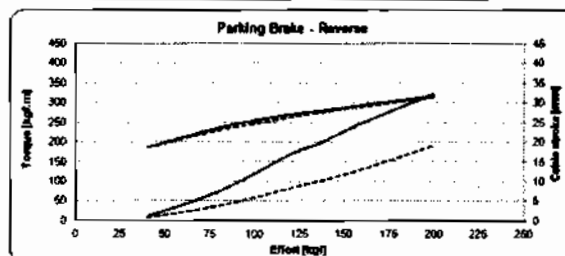
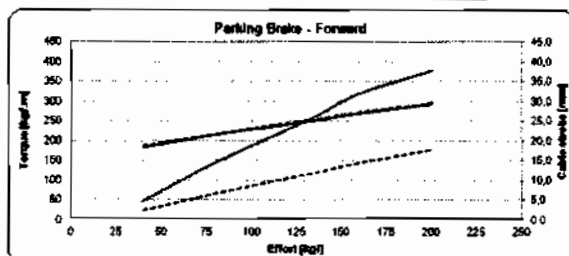

### 3 – Tests Results



#### 3.4) Data requesting from FOTON-AK:

- a) Current Bef for Front and Rear Brake
- b) Brake division for Front and Rear axle
- c) The requirements to validate the Drum Brake Proposal
- d) Durability requirements
- e) Vehicle versions & CG-coordinates
- f) PKB-Lever ratio

#### 3.5) Checking cross with key objectives:

- a) The current configuration meets the requirements with allowance.
- b) For front brake: CBI's proposal is a Disc Brake ZOH2Ø48Ø303x28mm, but in this moment it is only information. Eustáquiio's Team decided to maintain the current configuration;
- c) For rear brake CBI's proposal is a Duo Servo Single Anchor Drum Brake Ø330x89mm with Park Braking System. This brake meet all objectives established, however there are some layout restrictions to solve.

Thanks.

1) May 13, 15

2) Revision: May 14, 2014 (meeting at Schwaben May 13, 2015)

CBI/LA

Elaborated by Gavioti with support from:  
Henrique Silva (test engineer)  
Milton Pinto (test pilot)  
Rubens Daminelli (dyna. Technical and LEP-Supervisor)

#### 4 – Project Configuration decision – Aug. 24/15.



##### 4.1) 1<sup>st</sup> Phase: Drum Brake DSSA-Ø330.2x88.9mm & Parking Brake in Power Train (current Design)

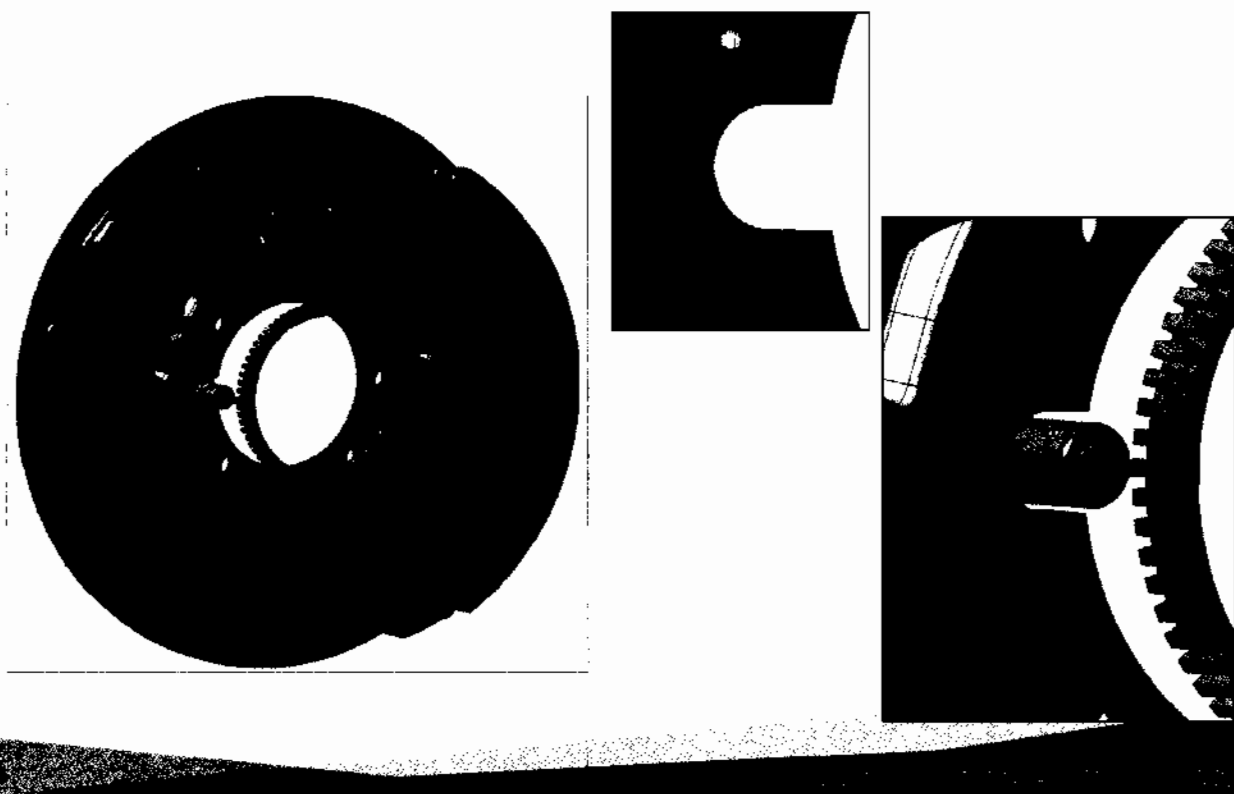

#### 4 – Project Configuration Decision – Aug. 24/15 (cont.)



#### 4.2) 2<sup>nd</sup> Phase: Drum Brake DSSA-Ø330.2x88.9mm with Parking Brake

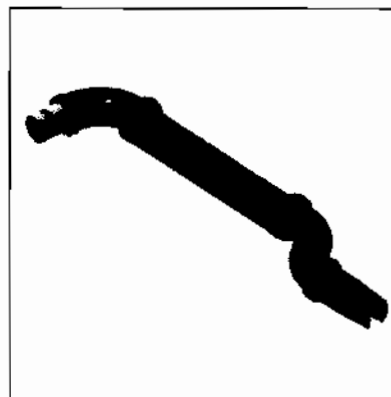
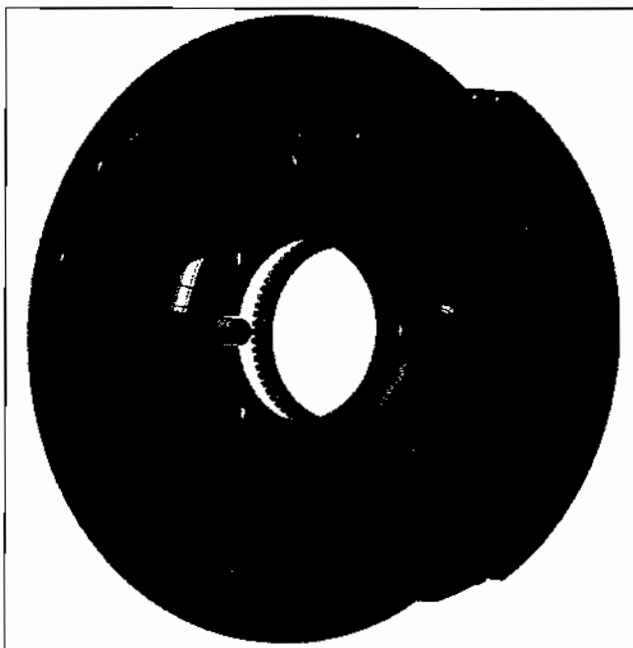



## 5 – Project Date Overview:

### 5.1) Parking Brake: 1<sup>st</sup> Phase:

### 5.2) CBInt/LA – Planning:

- Definition Brake Factor (W.C. Diameter & Lining Friction Coefficient):
    - Axle Prototype: Nov. 23, 15 => 10 car-sets version Phase I
    - Available Truck: Nov. 30, 15
    - Verification Tests: Dez. 19, 15
  
  - Design Frozen: Dez. 19, 15
  
  - DVP&R Samples C:
    - Bench test
    - Dyno Performance test
    - Dyno AK Noise test
- } Feb. 19, 16 (CBInt/LA – Gavioli).
- CONTRAN/EC13: Mar. 16. Note: CBInt/LA as support.
  
  - SOP-April/16

Thanks.

**Antonio GAVIOLI**

P +55 19 21015376 M +55 19 996042048

E: [antonio.gavioli@chassisbrakes.com](mailto:antonio.gavioli@chassisbrakes.com)

Control:

- 1) May 13, 15 – meeting at CBInt: FOTON Brazil and FOTON-China: CBInt/LA-Options and Proposal
- 2) Revision. May 13, 15 (meeting at Schwaben)
- 3) Revision. Sep 17, 15 (meeting at Varzea Paulista)

- 4) Revision. Oct 19, 15:
  - a) Improve data #3.
  - b) BOM costs process
  - c) Drawing set for Prototype Samples Phase I

**6 – BOM – Oct. 19, 15****6.1) 1<sup>st</sup> Phase: Drum Brake DSSA-Ø330.2x88.9mm & Parking Brake in Power Train:**

Drum Brake Base: 204072372/3 (Drw.: 204072372/J);  
 Remove PKB-Lever Assy and Transfer Lever;  
 ABS Sensor Slot: added;  
 Weld Fillet: additional;  
 Inlet Hand Brake Cable Protector: added;  
 Hydraulic Inlet W.C. Protector: added;  
 BOM-Phase I: attached .xls file.

**6.2) 2<sup>nd</sup> Phase: Drum Brake DSSA-Ø330.2x88.9mm with Parking Brake:**

Drum Brake Base: 204072372/3 (Drw.: 204072372/J);  
 ABS Sensor Slot, Hydraulic Inlet W.C. Protector and Weld Fillet: maintained;  
 Hand Brake Cable Guide: added;  
 BOM-Phase II: attached .xls file.



BOM\_Phase\_I\_&amp;J

**Thanks.****Antonio GAVIOLI****P** +55 19 21015376 **M** +55 19 996042048**E:** [antonio.gavioli@chassisbrakes.com](mailto:antonio.gavioli@chassisbrakes.com)

Control:

- 1) May 13, 15 – meeting at CBInt: FOTON Brazil and FOTON-China:  
CBInt/LA-Options and Proposal
- 2) Revision: May 13, 15 (meeting at Schwaben)
- 3) Revision: Sep 17, 15 (meeting at Varzea Paulista)

4) Revision: Oct. 19, 15:

- a) Improve data #3;
- b) BOM costs process
- c) Drawing set for Prototype Samples Phase I



## 7 – Prototype Samples – April 25, 16



- 7.1) 1<sup>st</sup> Phase: Drum Brake DSSA-Ø330.2x88.9mm & Parking Brake in Power Train:  
 Drum Brake Base: 0204L60989/90-MP (Drw.: 0204L60989-MP);  
 Remove PKB-Lever Assy and Transfer Lever;  
 ABS Sensor Slot: added;  
 Weld Fillet: additional;  
 Inlet Hand Brake Cable Protector: added;  
 Hydraulic Inlet W.C. Protector: added;  
 Qty: 8 car-sets;  
 I. O. : 617095200034;  
 Assembling date: April 20; 16  
 Wheel Cylinder Diameter: 1 inch  
 Lining: NABL-512A Identification Samples: label on Baking Plate – Outer Side as shown by photos attached (next slide)

Thanks.

Antonio GAVIOLI

P +55 19 21015376 M +55 19 996042048

E: [antonio.gavioli@chassisbrakes.com](mailto:antonio.gavioli@chassisbrakes.com)

Control:

1) May 13, 15 – meeting at CBInt: FOTON Brazil and FOTON-China:

CBInt/LA-Options and Proposal

2) Revision: May 13, 15 (meeting at Schwaben)

3) Revision: Sep 17, 15 (meeting at Varzea Paulista)

4) Revision: Oct. 19, 15:

a) Improve data #3;

b) BOM costs process

c) Drawing set for Prototype Samples Phase I

5) Revision: April 25, 16:

a) Added data about Prototype Samples.

### 7 – Prototype Samples – April 25, 16



#### 7.2) Identification:



**CHASSIS BRAKES** 9204L60990MP – ESQUERDO  
**PROJETO FOTON – 3.5 ton.**  
PESO TAMBOR PROTÓTIPO: 813x3.5in  
Linha FORD KAHLSTZ & MC 81in

**CHASSIS BRAKES** 9204L60990MP – DIREITO  
**PROJETO FOTON – 3.5 ton.**  
PESO TAMBOR PROTÓTIPO: 813x3.5in  
Linha FORD KAHLSTZ & MC 81in



## 7 – Prototype Samples – April 25, 16



### 7.3) Left Hand:

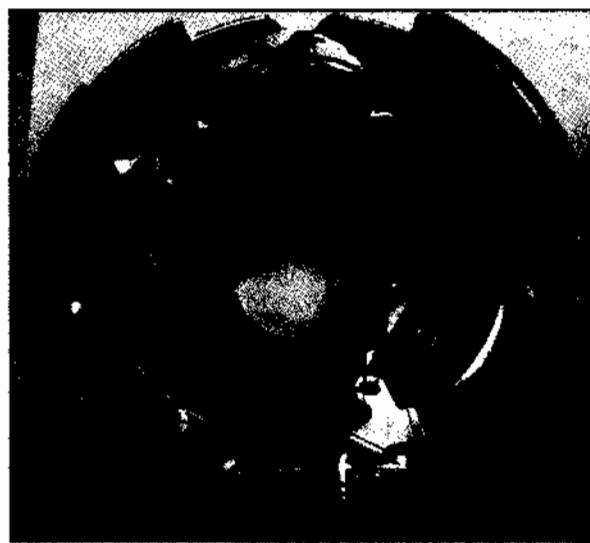
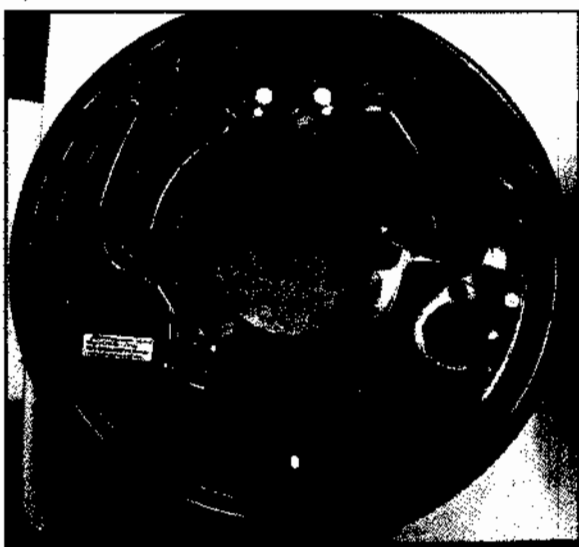

## 7 – Prototype Samples – April 25, 16



### 7.4) Right Hand:

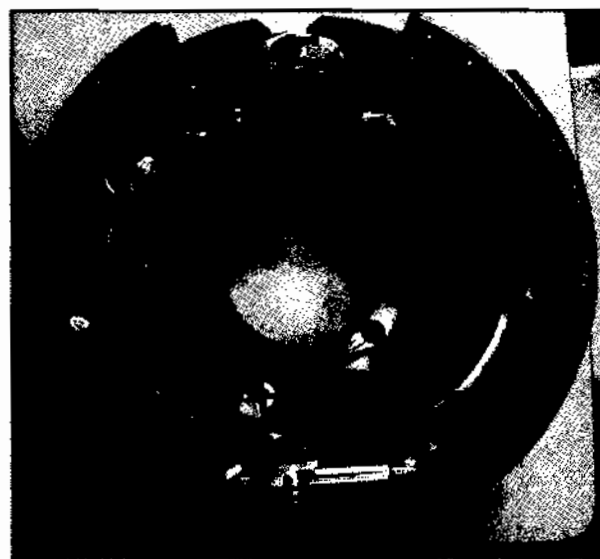



**CHASSIS  
BRAKES**  
INTERNATIONAL

**Avaliações Sistema de Freio Foton 3,5ton  
Portifólio CBI => Indicar Freios Fundação  
CBI da Transmissão => Rodas Traseiras**

## 1 – Desempenho Carregado



### 1.1) Dados gerais do Veículo:

Carroceria com Baú

Rodagem traseira: Dupla

Placa CUA-0341

Freios Dianteiros: Pinça Deslizante 2Ø48Ø266x35mm => Ref: 105mm

Freios Traseiros: Twinplex 2Ø254-Ø280mm => Ref: 140mm

Raio dinâmico: 325mm

Rodas: Aro 16 inch

Pneus: Infiniy 195/75-R16C

Peso:

Vazio: Dianteiro :	kg	Carregado: Dianteiro: 1600 kg
Traseiro :	kg	Traseiro : 2410 kg
Total :	kg	Total : 4010 kg

### 1.2) Fator de Freio Padrão:

Freios Dianteiros: 0,90 =>  $\mu$  projetado: 0,45

Freios Traseiros: 1,70

### 1.3) Distância de Parada conforme ECE-13

N-1: Velocidade 80km/h => Força  $\leq$  70kgf => Distância Parada  $\leq$  61,23m => Encontrado 40,50m

N-2: Velocidade 60km/h => Força  $\leq$  70kgf => Distância Parada  $\leq$  36,69m => Encontrado 21,00m

## 1 – Desempenho Carregado (continuação)



### 1.4) Frenagem Desaceleração Progressiva => Força Pedal 3 a 4 kgf/seg.:

Velocidade: 80km/h a zero

Pressão hidráulica dianteira máxima: 150 bar

Pressão hidráulica traseira máxima: 110 bar

Força de Pedal: 105,76 kgf

Desaceleração máxima atingida: 0,86g

Entrada ABS-Traseiro: 90 – 95 bar. Dianteiro não foi possível provocar a entrada.

### 1.5) Balanceamento Dianteiro/Traseiro progressivo (10...90bar = entrada ABS-Traseiro):

Fator Dianteiro: 0,86 – 0,90

Traseiro: 1,57 – 1,70

Total somente orientativo: 1,27 – 1,36

### 1.6) PKB:

Estático:

Active: 8 dentes => 30 kgf

Declive: 8 dentes => 39 kgf

Dinâmico:



Velocidade 30km/h a zero

Força: 34kgf

Desaceleração: 0,3g

Distância de parada: 14m

RECEBAMOS DE DAGAN IND. E COM. DE PRODUTOS SIDERURGICOS LTDA OS PRODUTOS CONSTANTES DA NOTA FISCAL INDICADA AO LADO		NF-e Nº 35749 SÉRIE: 1
DATA DE RECEBIMENTO	IDENTIFICAÇÃO E ASSINATURA DO RECEBEDOR	

 <b>Identificação do emitente</b> DAGAN IND. E COM. DE PRODUTOS SIDERURGICOS LTDA Av. JOAO BASSI, 524 - Jd. Presidente Dutra - Guarulhos - SP Fone: (11)288-7410	<b>DANFE</b> DOCUMENTO AUTENTADO NA NOTA FISCAL ELETRÔNICA Nº 35749 SÉRIE: 1 P. 1/1		 Chave de acesso: <b>3515 1262 1500 4000 0177 5500 1000 0357 4914 7597 5406</b> Consulta de autenticidade no portal da NF-e <a href="http://www.nfe.fazenda.gov.br/portal">http://www.nfe.fazenda.gov.br/portal</a>
	NATUREZA DA OPERAÇÃO Venda de mercadoria adquirida ou recebida de terceiros		Protocolo de autorização de uso: <b>1J5150783624733 - 14/12/2015 14:28:07</b>
INSCRIÇÃO ESTADUAL 336.274.132.119	IE SUBST. TRIBUTÁRIO	CNPJ 62.150.040/0001-77	

<b>DESTINATÁRIO REMETENTE</b>			CNPJ / CPF 12.934.294/0001-44	DATA DE EMISSÃO 14/12/2015
NOME / RAZÃO SOCIAL FOTON AUMARK DO BRASIL - IMP. EXP. E DISTRIBUIÇÃO DE VEICULOS LTDA			BAIRRO / DISTRITO ID. PROMECA	CEP 13223-025
ENDEREÇO AVENIDA DUQUE DE CAXIAS, 1.500,		UF SP	INSCRIÇÃO ESTADUAL 712.120-493.110	DATA ENTRADA / SAÍDA 14/12/2015
MUNICÍPIO Vareze Paulista	FONE / FAX 114595-7160			HORA DA SAÍDA 15:15:00

**FATURA**  
Fatura: 1 Vencimento: 16/12/2015 Valor: 15.388,00

<b>CÁLCULO DO IMPOSTO</b>		BC ICMS SUBSTITUIÇÃO		VALOR DO ICMS SUBSTITUIÇÃO	VALOR TOTAL DOS PRODUTOS
BASE DE CÁLCULO DO ICMS	15.388,00	VALOR DO ICMS	2.769,84	0,00	15.388,00
VALOR DO FRETE	0,00	VALOR DO SEGURO	0,00	DESCONTO	0,00
		OUTRAS DESPESAS ACESSÓRIAS	9,00	VALOR DO IPI	0,00
					VALOR TOTAL DA NOTA 15.388,00

<b>TRANSPORTADOR / VOLUMES TRANSPORTADOS</b>			FRETE POR CONTA 0 - EMISSOR 1 - DESTINATÁRIO	CÓDIGO ANT	PLACA DO VEÍCULO	UF	CNPJ / CPF 99.999.999/0001-91
RAZÃO SOCIAL CLIENTE RETIRA							
ENDEREÇO AV. JOAO BASSI, 524 JD PRES DUTRA (07174-460)			MUNICÍPIO Guarulhos			UF SP	INSCRIÇÃO ESTADUAL
QUANTIDADE	ESPECIE PECAS	MARCA	NUMERAÇÃO	PESO BRUTO	0,000000 Kg	PESO LÍQUIDO	0,000000 Kg

<b>DADOS DO PRODUTO / SERVIÇO</b>													
COD. PROD	DESCRIÇÃO DO PRODUTO / SERVIÇO	NCM	CST	CFOP	UNID	QUANT	V. UNITARIO	V. TOTAL	BC ICMS	V. ICMS	V. IPI	ALIQ. ICMS	ALIQ. IPI
PN04605	FERRAMENTAL P/ CURVA TRAV TUBULAR FOTON Total aproximado de tributos: R\$ 2.056,83	7326.90.00	0.00	5102	UN	1,0000	2.056,83	2.056,83	359,44	359,44	0,00	18,00	0,00
PN04606	DISP DE RECORTE TRAV TUBULAR FOTON Total aproximado de tributos: R\$ 763,00	7326.90.00	0.00	5102	UN	1,0000	763,00	763,00	127,08	127,08	0,00	18,00	0,00
PN04607	DISP DE FURCAÇÃO TRAV TUBULAR FOTON Total aproximado de tributos: R\$ 1.373,40	7326.90.00	0.00	5102	UN	1,0000	1.373,40	1.373,40	231,23	231,23	0,00	18,00	0,00

<b>CÁLCULO DO ISSQN</b>		BASE DE CÁLCULO ISSQN	VALOR DO ISSQN
INSCRIÇÃO MUNICIPAL	VALOR TOTAL DOS SERVIÇOS	0,00	0,00

<b>INFORMAÇÕES COMPLEMENTARES</b> FERRAMENTAS FABRICADAS, COM O ENVIO DE NOSSOS MATERIAIS, PELA EMPRESA GUNNY CURVAS FERRAMENTAS E CONSUL. TECNICA EM C/RYADEIRAS LTDA, ATRAVES DA NOSSA NOTA FISCAL DE REMSSA Nº 34244 DE 34344, ORA RETORNADA ATRAVES DA NOSSA FISCAL 35608 DE 02/12/2015.  PC 451/2015  Total aproximado de tributos: R\$ 4.193,23	<b>RESERVADO AO FISCO</b>
--	---------------------------

Leandro

ppto antecipada



Nº-º Nº 415390 SÉRIE 10	<b>TENNECO AUTOMOTIVE BRASIL LTDA</b>  Praça Vereador Marcos Portioli, 26 DL. B - Santa Lúcia Mogi Mirim - SP - CEP: 13807900 Fone: 1938057000 -	<b>DANTE</b> DOCUMENTO NÚMERO DE NOTA FISCAL ELETRÔNICA 0 - ENTRADA 1 - SAÍDA Nº 415390 DATA 16/11/18	 CNPJ DO ACESSO 3318 0344 0234 7104 0190 5501 0000 4153 0019 4584 2399 Consulte de autenticidade no portal nacional de NF-e www.nfe.fazenda.gov.br/portal ou no site de Sefis Autenticacao
RAZÃO SOCIAL Venda produção do estabelecimento 456055453113		PRODUÇÃO DE IMPORTAÇÃO DE VEIC 158180178479829 16/09/2018 08:28:47 CNPJ 44.029.471/0001-90	
END. ESTADUAL DO SUPPL. FUNDIÁRIO 456055453113		CNPJ/CPF 12.039.294/0003-06 DATA DE INGRESSO 16/03/2018	
ENDEREÇO AV COMENDADOR ISRAEL CHAVES BARCELLOS 3600 GUATUBA		BAIRRO / DISTRITO Distrito Industrial CEP 92500-000 DATA DA SAÍDA/ENTRADA 16/09/2018	
NOME DO VEICULO 0000415398 VENCIMENTO 16/04/2018 VALOR 142.769,28		IMPOSTO ESTADUAL 0590139832 HORA DE SAÍDA 08:28:45	
BASE DE CÁLCULO DO ICMS 104.692,71 VALOR DO ICMS 12.569,13 BASE DE CÁLCULO DO ICMS SUBSTITUÍDO 0,00 VALOR DO ICMS SUBSTITUÍDO 0,00 VALOR APROVEITADO DOS TRIBUTOS 0,00 VALOR TOTAL DOS PRODUTOS 142.769,28		VALOR DO FRET 0,00 VALOR DO SACRAT 0,00 DESCONTO 0,00 OUTROS DESPESAS ACRESCIDAS 0,00 VALOR DO IPT 0,00 VALOR TOTAL DA NOTA 142.769,28	
PLANO SOCIAL 0 - Emissor		PLATA POR CONTAS 0 - Emissor CÓDIGO ANEEX PLACA DO VEICULO UF CNPJ / CPF IMPOSTO ESTADUAL	
QUANTIDADE 0 ESPÉCIE MARCA MODELO ANO PESO BRUTO 0,901 PESO LÍQUIDO 0,001		MUNICÍPIO PESO BRUTO 0,901 PESO LÍQUIDO 0,001	
COD. PROD. 000004190 DESCRIÇÃO DO PRODUTO / SERVIÇO FUNDAMENTAL - ENGENHARIA INSC. EST. 167 - DV/PA. 380045331 - InsCris: 08170374 - InsCris: 00018390 - InsCris: 11210306		QNTD 1,00 VALOR UNITÁRIO 142.769,28 VAL. TOTAL 142.769,28 IC. ICMS 104.499,72 IC. ICMS ST V. ICMS 12.569,13 V. IPI 0,00 ALÍQUOTA 12,00	
MUNICÍPIO 10492 VALOR TOTAL DOS SERVIÇOS BASE DE CÁLCULO DO IPI VALOR DO IPI		RESERVA DO F1000	
INFORMAÇÕES COMPLEMENTARES Inf. Contribuinte: Base de Cálculo reduzida conforme Conv. ICMS 52/91, com nova redução pelo Conv. v.03/00, Anexo 1, Carga Tributária de 8,00%. 1- Pádua: Nº 147 - 2- Centro de c/cato NS6000. Código: 1230366- Descrição: FUNDAMENTAL - ENGENHARIA 0019093_16			

RECEBOS DE TENNECO AUTOMOTIVE BRASIL LTDA OS PROGRAMAS CONSTANTES DA NOTA FISCAL ENVIADA AO LADO  
 DATA DE RECEBIMENTO  
 IDENTIFICAÇÃO E EMISSÃO DO RECEBIMENTO



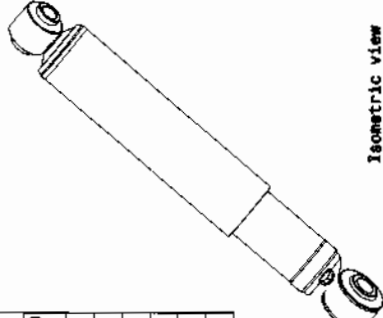
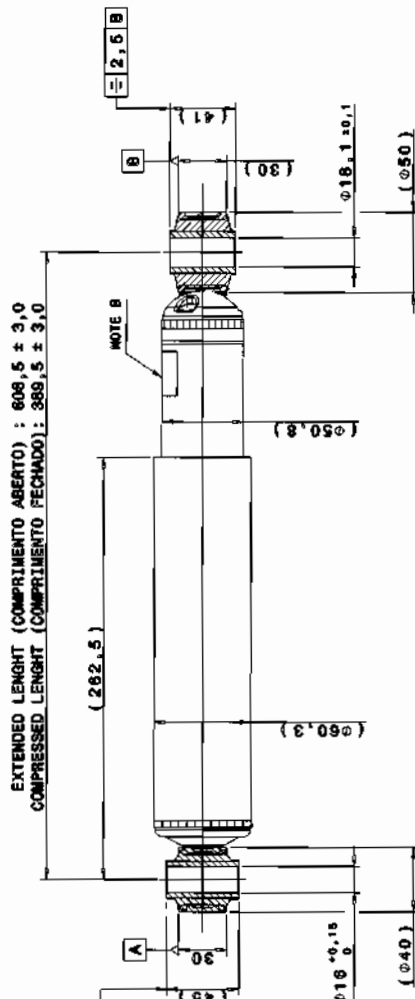
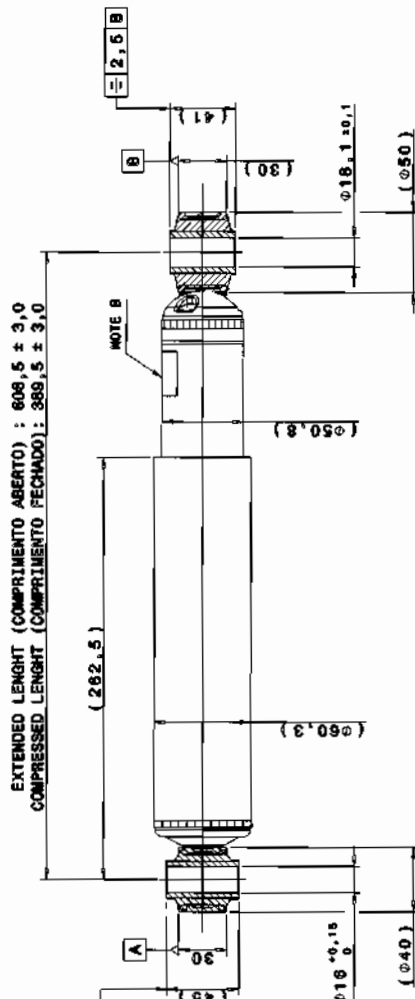
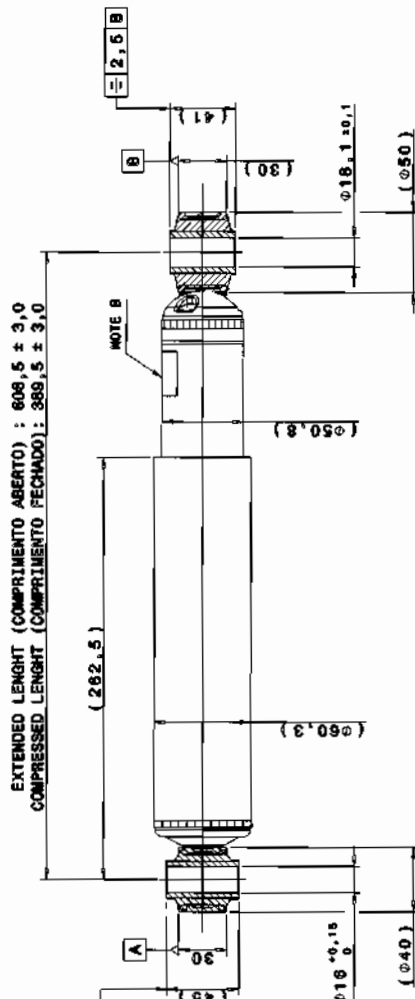

1	2	3	4	5	6																																																												
<table border="1" style="width:100%; border-collapse: collapse;"> <thead> <tr> <th colspan="3">DAMPING FORCE ( 100%)</th> <th colspan="3">VALORES PARA DIAGRAMAÇÃO ( 100%)</th> </tr> <tr> <th>STROKE (mm)</th> <th>FREQUENCY (cpm)</th> <th>VELOCITY (mm/s)</th> <th>REBOUNDO (kgf)</th> <th>EXTENSÃO (kgf)</th> <th>COMPRESSÃO (kgf)</th> </tr> <tr> <th></th> <th></th> <th></th> <th>MAX</th> <th>MIN</th> <th>MAX</th> </tr> </thead> <tbody> <tr> <td>10</td> <td>100</td> <td>52</td> <td>TBD</td> <td>TBD</td> <td>TBD</td> </tr> <tr> <td>25</td> <td>100</td> <td>131</td> <td>TBD</td> <td>TBD</td> <td>TBD</td> </tr> <tr> <td>50</td> <td>100</td> <td>262</td> <td>TBD</td> <td>TBD</td> <td>TBD</td> </tr> <tr> <td>75</td> <td>100</td> <td>393</td> <td>TBD</td> <td>TBD</td> <td>TBD</td> </tr> <tr> <td>100</td> <td>100</td> <td>524</td> <td>TBD</td> <td>TBD</td> <td>TBD</td> </tr> </tbody> </table>		DAMPING FORCE ( 100%)			VALORES PARA DIAGRAMAÇÃO ( 100%)			STROKE (mm)	FREQUENCY (cpm)	VELOCITY (mm/s)	REBOUNDO (kgf)	EXTENSÃO (kgf)	COMPRESSÃO (kgf)				MAX	MIN	MAX	10	100	52	TBD	TBD	TBD	25	100	131	TBD	TBD	TBD	50	100	262	TBD	TBD	TBD	75	100	393	TBD	TBD	TBD	100	100	524	TBD	TBD	TBD	 <p style="text-align: center;">Isometric view Scale: 1:3</p>		<table border="1" style="width:100%; border-collapse: collapse;"> <thead> <tr> <th colspan="3">EXTENDED LENGTH (COMPRIENTO ABERTO) : 606,5 ± 3,0</th> <th colspan="3">COMPRESSED LENGTH (COMPRIENTO FECHADO): 389,5 ± 3,0</th> </tr> </thead> <tbody> <tr> <td colspan="6" style="text-align: center;">  </td> </tr> </tbody> </table>		EXTENDED LENGTH (COMPRIENTO ABERTO) : 606,5 ± 3,0			COMPRESSED LENGTH (COMPRIENTO FECHADO): 389,5 ± 3,0								
DAMPING FORCE ( 100%)			VALORES PARA DIAGRAMAÇÃO ( 100%)																																																														
STROKE (mm)	FREQUENCY (cpm)	VELOCITY (mm/s)	REBOUNDO (kgf)	EXTENSÃO (kgf)	COMPRESSÃO (kgf)																																																												
			MAX	MIN	MAX																																																												
10	100	52	TBD	TBD	TBD																																																												
25	100	131	TBD	TBD	TBD																																																												
50	100	262	TBD	TBD	TBD																																																												
75	100	393	TBD	TBD	TBD																																																												
100	100	524	TBD	TBD	TBD																																																												
EXTENDED LENGTH (COMPRIENTO ABERTO) : 606,5 ± 3,0			COMPRESSED LENGTH (COMPRIENTO FECHADO): 389,5 ± 3,0																																																														
																																																																	
<p><b>NOTES:</b></p> <p>A. THE PART MUST WITHSTAND 240h IN SALT SPRAY TEST.</p> <p>B. METAL WORKING (SEE TABLE).</p> <p>C. FOR SEAM WELD OR PULL OUT TEST SPINNING SEE SPEC. 18-01.70.09.</p> <p>D. GAS PRESSURE: 7 ± 2 kgf</p>																																																																	
<table border="1" style="width:100%; border-collapse: collapse;"> <tr> <td style="width:15%;">02</td> <td style="width:15%;">01</td> <td style="width:15%;">FIMBO</td> <td style="width:15%;">Tubo</td> <td style="width:15%;">MATERIAL (CONDICÃO FINAL)</td> <td style="width:15%;">Materia (Superfície Final)</td> </tr> <tr> <td colspan="3">Numero Básico</td> <td colspan="3">Basic Number</td> </tr> <tr> <td colspan="3">Massa (kg)</td> <td colspan="3">Weight (kg)</td> </tr> <tr> <td colspan="3">Superfície (kg)</td> <td colspan="3">Surface (kg)</td> </tr> </table>						02	01	FIMBO	Tubo	MATERIAL (CONDICÃO FINAL)	Materia (Superfície Final)	Numero Básico			Basic Number			Massa (kg)			Weight (kg)			Superfície (kg)			Surface (kg)																																						
02	01	FIMBO	Tubo	MATERIAL (CONDICÃO FINAL)	Materia (Superfície Final)																																																												
Numero Básico			Basic Number																																																														
Massa (kg)			Weight (kg)																																																														
Superfície (kg)			Surface (kg)																																																														
<table border="1" style="width:100%; border-collapse: collapse;"> <tr> <td style="width:15%;">                 Nº de Inv. 90121396                  Data 15/12/15                  Campo ...                  Assin. ...                  Descrição LIBERADO             </td> <td style="width:15%;"></td> <td style="width:15%;"></td> <td style="width:15%;"></td> <td style="width:15%;"></td> <td style="width:15%;"></td> </tr> <tr> <td colspan="6">                 SEE NOTES                  Trat. Superf. Surf. Treat PAINT 240h SST                  Sinal Codificaçao System                  Doc Code 51839631 082 001                  CATEG 95 R19                  Des. Aprov. JEANALEN                  Espec. / Check DIEBOLTV                  Aprova. / Agr EDIR                  Massa (kg) 3,1                  Superf. (kg) 3,1                  TUBO (113) AMORTECEDOR TRASEIRO                  SHOCK ABSORBER REAR                  Nº de Peça / Part N° 11069295000398R                  Tamanho / Size A2                  Folha / Sheet DE             </td> </tr> </table>						Nº de Inv. 90121396 Data 15/12/15 Campo ... Assin. ... Descrição LIBERADO						SEE NOTES Trat. Superf. Surf. Treat PAINT 240h SST Sinal Codificaçao System Doc Code 51839631 082 001 CATEG 95 R19 Des. Aprov. JEANALEN Espec. / Check DIEBOLTV Aprova. / Agr EDIR Massa (kg) 3,1 Superf. (kg) 3,1 TUBO (113) AMORTECEDOR TRASEIRO SHOCK ABSORBER REAR Nº de Peça / Part N° 11069295000398R Tamanho / Size A2 Folha / Sheet DE																																																					
Nº de Inv. 90121396 Data 15/12/15 Campo ... Assin. ... Descrição LIBERADO																																																																	
SEE NOTES Trat. Superf. Surf. Treat PAINT 240h SST Sinal Codificaçao System Doc Code 51839631 082 001 CATEG 95 R19 Des. Aprov. JEANALEN Espec. / Check DIEBOLTV Aprova. / Agr EDIR Massa (kg) 3,1 Superf. (kg) 3,1 TUBO (113) AMORTECEDOR TRASEIRO SHOCK ABSORBER REAR Nº de Peça / Part N° 11069295000398R Tamanho / Size A2 Folha / Sheet DE																																																																	



**CHASSIS BRAKES INTERNATIONAL**  
**AB Sistema de Freios Ltda.**



Rua João Felipe Xavier da Silva, 384  
 São Bernardo 13030-880 Campinas - Brasil

**Alexandro Silvério**  
 Sales  
[alexandro.silverio@chassisbrakes.com](mailto:alexandro.silverio@chassisbrakes.com)

**Foton Caminhões**  
 Campinas, 21 de Julho de 2016  
 Eng. Leandro Luck Gedanken  
 Gerente de Engenharia e Desenvolvimento

**Referência: CBI: 16/056.01**

Caro Leandro,

Estamos enviando proposta comercial CBI para o freio a tambor traseiro de 13" descrito na tabela 1 desta carta

## 1. PROPOSTA TÉCNICA

Esta oferta esta baseada em um produto existente e disponível no portfólio CBI o qual possui suas características técnicas e funcionais de acordo com seu projeto e atual fabricação.

- Freio a tambor traseiro DSSA-Ø330.2x88.9mm
- Freio a tambor sem os componentes do freio de estacionamento. Freio de estacionamento a cargo da Foton cujo o qual será instalado no power train.
- Cilindro de roda em ferro fundido
- Furo adicional no prato de freio para adaptação do sensor de rotação do ABS.

## 2. VOLUMES:

Nossa cotação está baseada no produto e volume descritos na tabela abaixo (tabela1) abaixo:

Plataforma	Foton Aurmark	Volume veh/year	Volume veh/year	Volume veh/year
Produto	DSSA- Ø330.2x88.9mm	2016	2017	2018
		245	1675	2710

TABLE 1: VOLUME

### 3. PREÇO

#### 3.1 PREÇO: EXW SEM EMBALAGEM (EM REAIS)

Preço: R\$ 560,85 (sem impostos)

O preço descrito acima não inclui transporte sendo o incoterm EXW. Caso seja necessário a entrega do produto pela CBI na fábrica da Foton, o preço acima será revisto.

A variação de volume permitida do início ao fim do fornecimento será de  $\pm 10\%$ . Caso ocorra variações diferentes da citada o preço será revisto.

De acordo com as variações econômicas existentes no mercado brasileiro solicitações de ajustes de preços serão realizadas para manter o negócio sustentável durante a vida do projeto.

Nível Econômico: maio/2016

1 USD = R\$ 3,20

1 EURO = R\$ 3,60

#### 3.2 EMBALAGEM

A embalagem proposta garante a integridade do produto e qualidade durante o transporte de acordo com os padrões CBI e trata-se de uma embalagem retornável.

Caso seja decidido por uma embalagem descartável, abaixo segue o custo adicional por peça.

Embalagem descartável: R\$ 5,67/peça. Custo a ser adicionado no preço peça citado no item 3.1.

### 4. APLICAÇÃO E VALIDAÇÃO DO PRODUTO PARA O VEÍCULO

Conforme citado, o produto ofertado já faz parte do portfólio de produtos CBI não desenvolvido especificamente para o veículo Foton.

Desta forma é de total responsabilidade da Foton a aplicação e validação do produto citado nesta oferta e atendimento as legislações e normas do país ou países nos quais o veículo for comercializado.

A CBI ficará isento de qualquer responsabilidade caso haja alguma incompatibilidade, dano, falha, ruído ou qualquer outro tipo de problema durante o uso do mesmo.

A CBI irá suportar nas validações solicitadas pela Foton e fornecerá os resultados que terão a avaliação e aprovação pela Foton sendo apenas um terceiro no fornecimento de um serviço de aplicação/validação.

### 5. INVESTIMENTOS E CUSTOS DE VALIDAÇÃO/APLICAÇÃO

O total de investimentos necessários para o fornecimento do produto descrito nesta oferta segue abaixo:

Validação / Aplicação / Ferramental	Custo	Condições de pagamento
Ferramental prato de freio	700.000 TBRL	50% - 30 dias após nomeação. 50% - Try out do ferramental
Ferramentais/ calibradores/dispositivos de montagem/Adaptações montagem para furo ABS do prato	138.000 TBRL	50% - 30 dias após a nomeação 50% - Try out
Embalagem	31.000 TBRL	100% - 30 dias após a nomeação
Validação/Aplicação	50.000 TBRL	100% - 30 dias após a nomeação
<b>Total investment</b>	<b>919.000 TBRL</b>	

TABLE 3: INVESTMENTS SEM IMPOSTOS

As condições de pagamento para os valores de investimento e validação/aplicação estão sem impostos tendo as condições descritas na tabela 3 acima, caso a CBI seja escolhida pela Foton para este projeto.

A Foton concorda que a ferramenta do prato de freio descrita na tabela 3 será utilizada para outros projetos por definição CBI.

No caso de cancelamento do projeto/programa a CBI se reserva no direito de cobrar qualquer investimento e/ou gasto realizado até a data do cancelamento incorridos deste ato.

## **6. LOCAL DE PRODUÇÃO**

De acordo com o corrente planejamento o freio será produzido no site CBI em Campinas-SP.

## **7. TERMOS DE PAGAMENTO E ENTREGA**

Condições de pagamento: 28 DDL

Entrega: considerado incoterms EXW. Caso seja solicitado a entrega do produto através da CBI os custos serão apresentados e negociados para aplicação adicional ao preço peça.

Esta oferta se aplica ao fornecimento direto a Foton, caso a Foton decida em um fornecimento a um subfornecedor (ex.: sistemista) fica sob responsabilidade da Foton em arcar com os pagamentos pendentes deste subfornecedor à CBI em caso de falência do mesmo. No caso ainda de fornecimento indireto a CBI se reserva no direito de revisar os preços, condições logísticas, termos e condições em geral etc.

## **8. CANCELAMENTO DE COMPRAS**

Com base em motivos razoáveis e sólidas levantadas sobre o desempenho da Foton, em particular, sobre o pagamento de faturas pendentes. A CBI fica no direito de exigir, por escrito, uma garantia adequada da Foton e até que essa garantia seja, a CBI pode suspender o envio de peças. Esta garantia adequada num prazo razoável não superior a 30 (trinta) dias após o recebimento da demanda CBI será interpretado como uma violação do contrato e direito ao CBI para cancelar o contrato.

## **9. MODIFICAÇÕES TÉCNICAS**

Esta oferta também considera que a Foton concorda e suporta em caráter especial e acelerado modificações técnicas por razões de falência de subfornecedores e/ou necessidade de substituição de algum fornecedor envolvido neste projeto..

## **10. FIM DE PRODUÇÃO, PEÇAS DE REPOSIÇÃO (OES) E GARANTIA**

O produto e seus components serão necessários após o EOP, capacidade e preços deverão ser revisados para atender a este Mercado.

Para os componentes de reposição (OES) a ser definidos entre CBI e Foton deverão ser negociados em relação a preços e composição dos kit's. O período de fornecimento do kit's de reposição (OES) serão realizados até 10 anos após o EOP (End of Production) do veículo.



**Chassis Brakes International**

AB Sistema de Freios Ltda.

Período de garantia: 03 anos ou 100.000 km o que vier a vencer primeiro.

**11. CONFIDENCIALIDADE**

Ambas as empresas devem considerar as informações obtidas da outra parte como confidenciais, não disponibilizando para outras pessoas, direta ou indiretamente, verbalmente ou por escrito ou de outra forma, a menos que tenha uma aprovação formal explícita do proprietário da informação. As partes que tenham informações divulgadas deve manter todos os direitos desta informação (incluindo o direito de requerer a patente da marca registrada e registros de desenho). Ambas as partes devem ter o mesmo cuidado com as obrigações de confidencialidade com questões de comparações internas. Offer date

Esta oferta tem a validade de 30 dias a partir desta data.

Continuamos à sua inteira disposição para qualquer esclarecimento e na certeza de que podemos conciliar interesses comuns, agradecemos a sua atenção para o assunto.

Atenciosamente,

**Chassis Brakes International Ltda**

  
Alexandre Silvério  
Sales Engineer

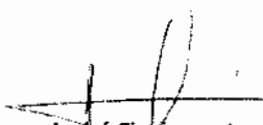
  
André Ciani  
Sales Manager  
22.07.16

De acordo:

**Foton Caminhões**

Pag 4 de 4



## CARTA DE NOMEAÇÃO versão 2

**A/C GBR Parts Holland CV.  
Sr. Arlete Baseggio**

Este Documento nomeia a GBR Parts Holland CV como a fornecedoras dos sistemas rodas no projeto dos caminhões Foton Aumark de 3.5 toneladas até 5.5 toneladas e solicita o início de todas as atividades de projeto, desenvolvimento e investimentos para atendimento das necessidades da Foton Aumark do Brasil.

O cronograma de desenvolvimento do produto deverá ser discutido entre as partes de engenharia das empresas e deverá estar alinhado com o cronograma de instalação da linha de montagem dos veículos da Foton Aumark do Brasil.

Em caso de interrupção no processo de desenvolvimento, os custos comprovados e incorridos até então, serão avaliados e negociados entre as partes.

Solicitamos aos senhores o início imediato das atividades de desenvolvimento para os produtos e que após as definições técnicas e o congelamento do projeto por parte das engenharias das duas empresas se darão as negociações e os acordos comerciais.

### 1) Produto:

DADOS DO PRODUTO							
	Quantidade por veículo	Peça Fornecida	Número peça FAB	Número peça Fornecedor	NCM	Valor Unitário	Peso
1	5 ou 7 (depende do modelo)	Roda 16" X 5,5K, bolt circle 6X190 mm	L0311050034A0BR	LT 3520	8708.70.90	19,71	17,61 kg
2							

**As válvulas de enchimento V3-20-5 já vem montadas nas rodas**

### 2) Revisões dos preços:

- Preços em US\$ - FOB, sem impostos
- **Nível econômico utilizado:** agosto/2015 - 4554 RMB/ton. Sendo que os preços definidos acima serão utilizados no SOP da Foton.
  - **Reajuste de preços:** Os custos serão revisados anualmente para contendo local ou importado, inflação industrial, matéria prima, mão de obra, despesas gerais e outros, ou.
  - **Gatilho para reajuste de preço:** os preços sofrerão reajustes para cima ou para baixo quando a referência de MP de 4554 RMB/ton sofrer variação de mais ou menos 5%
- Os preços terão um objetivo de redução de custo, a ser discutido entre as partes anualmente.
- Abaixo segue o mapa de componentes para determinação dos custos dos produtos (breakdown)

  
 Flávio Zambom  
 ADVOGADO  
 OAB/SP 160.003



FOB USD	USD 19,21	Part %
Raw Material	USD 12,68	66,0%
Labor costs	USD 1,50	7,8%
Painting, valve, insurance and workshop costs	USD 2,21	11,5%
Freight charges/package/export	USD 1,44	7,5%
Management/operation costs	USD 0,61	3,2%
Financial expenses	USD 0,10	0,5%
Profit	USD 0,67	3,5%

### 3) Forma de pedido:

Os produtos deverão ser solicitados através de pedido via e-mail ou EDI, em horário comercial.

Programação dos pedidos:

- Previsão de fornecimento (Forecast): 120 dias
- Colocação do pedido: 60 dias
- Pedido firme: 30 dias
- Entrega: 30 dias após pedido firme

### 4) Entrega:

A Foton coordena juntamente com a GBR sobre a disponibilidade de navios e fica estabelecido que a GBR entrega as rodas no porto de QUINGDAO/China, com contêiner já estufado.

A GBR deverá fornecer os seguintes documentos:

- Atestado de conformidade (INMETRO);
- Invoice
- Packing list
- Carta de autorização para a Foton para importação das rodas (LI)

### 5) Embalagem:

Modelo: industrial paletizado

Lote mínimo de produção: 715 rodas (referente a um contêiner de 20').

### 6) Condições de pagamento:

50% no pedido e 50% quando as peças estiverem prontas na China para embarque

### 7) Garantia:

Garantia é de 12 meses a partir da data de venda do veículo ao consumidor final

Flávia Zamboni  
ADVOGADO  
OAB/RS 130.003

### 8) Desenhos:

A Foton enviará a máscara com as instruções necessárias para que o fornecedor coloque os desenhos conforme as especificações da Foton e envie para validação da Schwaben Engenharia.



Após esta validação consideramos como desenho aprovado e congelado.

#### 9) Qualidade:

- O PPAP será submetido no nível de submissão 1, sendo assim, será enviado ao cliente somente o PSW.
- A documentação do PPAP ficará disponível no fornecedor para consulta.
- Não é necessário o envio de peças a Foton para aprovação do PPAP.

#### 10) Testes funcionais:

A Foton montará veículos com os novos componentes para serem utilizado para testes funcionais e homologação, caso o fornecedor necessite fazer a validação da montagem e/ou outros testes de seu produto no veículo completo a Foton disponibilizará este veículo para este fim.

#### 11) Volumes e Modelos:

Os volumes abaixo mencionados são meramente indicativos (forecast) e não constituem obrigação de compra.

PBT	2016	2017	2018
Caminhão 3.5 ton	1000	2300	2500

#### 12) Investimentos:

O investimento necessário para desenvolvimento do roda e de US\$ 25.000,00, que deveram ser pagos da seguinte forma:

30% no dia 15/12/2015

50% no dia 15/01/2016

Solicitamos por último que a resposta a esta CARTA DE NOMEAÇÃO seja dada no prazo máximo de 15 (quinze) dias a contar do recebimento desta sob pena de entendimento de desinteresse em participar do projeto.

Contando com vossa participação, subscrevemos:

São Paulo, 27 de novembro de 2015

FOTON AUMARK DO BRASIL LTDA.

Recebido dia

10/12/2015

Flávia Zamboni  
ADVOGADO  
OAB/SP 130.003

Por: 

Flávia Zamboni

## Atestado de Conformidade

*Conformity Certify*

**Atestado: 71702-1/14**  
*Certify/Autorization*

**Emissão: 18/08/2014**  
*Issue Emission*

**Referência: 71702**  
*Reference Referencia*

**Validade: 17/08/2018**  
*Validity Validez*

**Produto: Rodas Automotivas**  
*Product Producto*

**Solicitante/Endereço:**  
*Requester Address Solicitante Dirección*  
**WORLD STANDARDS SERVICOS E REPR. EIRELI - EPP**  
 CNPJ: 16.753.922/0001-00  
 Travessa Antonio Buroni, 86,  
 CEP: 04836-375 - São Paulo - SP

**Fabricante/Endereço:**  
*Manufacturer Address Fabricante - Dirección*  
**Shandong Xingmin Wheel Co., Ltd./SINO-TEX**  
**(Longkou) Wheel Manufacturers Inc.**  
 Longkou Economy Development Zone, Longkou  
 City, Shandong Province, P.R. China

**Condições em que este Atestado foi emitido:**  
*Conditions of issue Condiciones de Expedición*  
 Portaria INMETRO nº 445, de 19 de novembro de 2010.

**Norma Aplicável**  
*Applicable Standard Norma Aplicable*  
**ABNT NBR 6751:2009 - Rodas e Aro para**  
**caminhões, ônibus e similares - Verificação da**  
**durabilidade e resistência**

**Modelo 5 de Certificação**

**Número do Relatório e**  
**Data de realização dos ensaios**  
*Report Number and Date of conducting the tests Número del Informe*  
*y fecha de realización de los ensayos*

**Laboratório de Ensaio**  
*Testing Laboratory Laboratorio de Ensayo*  
**CAAM Wheel Quality Monitoring Inspection Center Co., Ltd. -**  
**Laboratório de Ensaio**

**CWIC2014-08-17 (ago/2014)**

**Informações Complementares:**  
*Additional Information Información Adicional*  
 Este Atestado de Conformidade está vinculado a referência nº 71702 e sua validade está atrelada à realização das avaliações de manutenção e tratamento de possíveis não conformidades de acordo com as orientações do IFBQ e previstas no RAC específico.

**ESTA AUTORIZAÇÃO É VALIDA PARA OS PRODUTOS RELACIONADOS NO ANEXO CL 71702-1/14.**

Este certificado contém 02 páginas.



**Antonio Carlos Olivier**  
 Gerente de Certificação

**Deizuite Ferrelra**  
 Gerente Geral



**Anexo do  
Certificado de Conformidade**

*Certificate of Conformity / Certificado de la Conformidad*

**Referência: 71702**

**Produto: Rodas Automotivas cl.:71702-1/14**

*Product/Producto*

Fls.: 2/2

**Emissão: 18/08/2014**

*Issue / Expedición*

**Validade: 17/08/2018**

*Validity/Validez*

Família	Descrição	Marca
16x5,5 - 6x190 mm - 5°	RODA 16x5.5K - 6x190 mm - 5° / OFF SET: 45mm / C. BORE: 140mm / WELDING ZONE: INSIDE THE GUTTER / LOAD: 1000Kg / COATING THICKNESS: 40-60µm	XINGMIN
	RODA 16x5.5K - 6x190 mm - 5° / OFF SET: 115mm / C. BORE: 140mm / WELDING ZONE: INSIDE THE GUTTER / LOAD: 800Kg / COATING THICKNESS: 40-60µm	XINGMIN



*[Handwritten Signature]*  
**Antônio Carlos Oliveira**  
Gerente de Certificação

*[Handwritten Signature]*  
**Delzuite Ferreira**  
Gerente Geral

Este documento é cópia do original, assinado digitalmente por MARCELO ALVES MUNIZ e Tribunal de Justiça do Estado de São Paulo, protocolado em 16/12/2019 às 15:39, sob o número WJMJ19419693120. Para conferir o original, acesse o site <https://esaj.tjsp.jus.br/pastadigital/pg/abrirConferenciaDocumento.do>, informe o processo 1128854-59.2018.8.26.0100 e código 859C1DB.

## Atestado de Conformidade

*Conformity Certify*

**Atestado: 71702-2/14**

*Certify/Autorización*

**Emissão: 18/08/2014**

*Issue / Emisión*

**Referência: 71702**

*Reference Referencia*

**Validade: 17/08/2018**

*Validity Validez*

**Produto: Rodas Automotivas**

*Product Producto*

**Solicitante/Endereço:**

*Requester - Address Solicitante - Dirección*

**WORLD STANDARDS SERVICOS E REPR. EIRELI - EPP**

**CNPJ: 16.753.922/0001-00**

**Travessa Antonio Buroni, 86,**

**CEP: 04836-375 - São Paulo - SP**

**Fabricante/Endereço:**

*Manufacturer - Address Fabricante - Dirección*

**Shandong Xingmin Wheel Co., Ltd./SINO-TEX**

**(Longkou) Wheel Manufacturers Inc.**

**Longkou Economy Development Zone, Longkou**

**City, Shandong Province, P.R. China**

**Condições em que este Atestado foi emitido:**

*Conditions of issue Condiciones de Expedición*

**Portaria INMETRO nº 445, de 19 de novembro de 2010.**

**Norma Aplicável**

*Applicable Standard Norma Aplicável*

**Modelo 5 de Certificação**

**ABNT NBR 6751:2009 - Rodas e Aro para caminhões, ônibus e similares - Verificação da durabilidade e resistência**

**Laboratório de Ensaio**

*Testing Laboratory Laboratorio de Ensayo*

**CAAM Wheel Quality Monitoring Inspection Center Co., Ltd. -**

**Laboratório de Ensaio**

**Número do Relatório e**

**Data de realização dos ensaios**

*Report Number and Date of conducting the tests Número del Informe y fecha de realización de los ensayos*

**CWIC2014-08-16 (ago/2014)**

**Informações Complementares:**

*Additional Information Información Adicional*

**Este Atestado de Conformidade está vinculado a referência nº 71702 e sua validade está atrelada à realização das avaliações de manutenção e tratamento de possíveis não conformidades de acordo com as orientações do IFBQ e previstas no RAC específico.**

**ESTA AUTORIZAÇÃO É VALIDA PARA OS PRODUTOS RELACIONADOS NO ANEXO CL 71702-2/14.**

**Este certificado contém 02 páginas.**



**Antonio Carlos Olivier**  
Gerente de Certificação

**Delzuite Ferreira**  
Gerente Geral



**Anexo do**  
**Certificado de Conformidade**  
*Certificate of Conformity / Certificado de la Conformidad*

**Referência: 71702**

**Produto: Rodas Automotivas cl.:71702-2/14**  
*Product/Producto*

**Fis.: 2/2**

**Emissão: 18/08/2014**  
*Issue / Expedición*

**Validade: 17/08/2018**  
*Validity/Validez*

Família	Descrição	Marca
17,5x6,0 - 6x222,25 mm - 15°	RODA 17.5x6.0 - 6x222,25 mm - 15° / OFF SET: 125mm / C. BORE: 163mm / WELDING ZONE: INSIDE THE GUTTER / LOAD: 1600Kg / COATING THICKNESS: 40-60µm	XINGMIN



**Antonio Carlos Olivieri**  
 Gerente de Certificação

**Delzuite Ferreira**  
 Gerente Geral



## Atestado de Conformidade

*Conformity Certify*

**Atestado: 71702-3/14**  
*Certify/Autorización*

**Emissão: 18/08/2014**  
*Issue Emisión*

**Referência: 71702**  
*Reference Referencia*

**Validade: 17/08/2018**  
*Validity Validez*

**Produto: Rodas Automotivas**  
*Product Producto*

**Solicitante/Endereço:**  
*Requester - Address - Solicitante - Dirección*  
**WORLD STANDARDS SERVICOS E REPR. EIRELI - EPP**  
 CNPJ: 16.753.922/0001-00  
 Travessa Antonio Buroni, 86,  
 CEP: 04836-375 - São Paulo - SP

**Fabricante/Endereço:**  
*Manufacturer - Address - Fabricante - Dirección*  
**Shandong Xingmin Wheel Co., Ltd./SINO-TEX**  
**(Longkou) Wheel Manufacturers Inc.**  
 Longkou Economy Development Zone, Longkou  
 City, Shandong Province, P.R. China

**Condições em que este Atestado foi emitido:**  
*Conditions of issue - Condiciones de Expedición*  
 Portaria INMETRO nº 445, de 19 de novembro de 2010.

**Norma Aplicável**  
*Applicable Standard - Norma Aplicable*  
**ABNT NBR 6751:2009 - Rodas e Aro para**  
**caminhões, ônibus e similares - Verificação da**  
**durabilidade e resistência**

**Modelo 5 de Certificação**

**Laboratório de Ensaio**  
*Testing Laboratory - Laboratorio de Ensayo*  
**CAAM Wheel Quality Monitoring Inspection Center Co., Ltd. -**  
**Laboratório de Ensaio**

**Número do Relatório e**  
**Data de realização dos ensaios**  
*Report Number and Date of conducting the tests - Número del Informe*  
*y fecha de realización de los ensayos*  
**CWIC2014-08-14 (ago/2014)**

**Informações Complementares:**  
*Additional Information - Información Adicional*

Este Atestado de Conformidade está vinculado a referência nº 71702 e sua validade está atrelada à realização das avaliações de manutenção e tratamento de possíveis não conformidades de acordo com as orientações do IFBQ e previstas no RAC específico.

**ESTA AUTORIZAÇÃO É VALIDA PARA OS PRODUTOS RELACIONADOS NO ANEXO CL 71702-3/14.**

Este certificado contém 02 páginas.



**Antonio Carlos Olivieri**  
**Gerente de Certificação**

**Delzuite Ferreira**  
**Gerente Geral**



**Anexo do**  
**Certificado de Conformidade**  
*Certificate of Conformity / Certificado de la Conformidad*

Referência: 71702

Produto: Rodas Automotivas cl.:71702-3/14  
*Product/Producto*

Fls.: 2/2

Emissão: 18/08/2014  
*Issue / Expedicion*

Validade: 17/08/2018  
*Validity/Validez*

Família	Descrição	Marca
20x7,5 - 10x285,75 mm - 5°	RODA 20x7.5V - 10x285.75 mm - 5° / OFF SET: 162mm / C. BORE: 220mm / WELDING ZONE: INSIDE THE GUTTER / LOAD: 3000Kg / COATING THICKNESS: 40-60µm	XINGMIN
	RODA 20x7.5V - 10x285.75 mm - 5° / OFF SET: 165mm / C. BORE: 220mm / WELDING ZONE: INSIDE THE GUTTER / LOAD: 3250Kg / COATING THICKNESS: 40-60µm	XINGMIN



*Antonio Carlos Olivieri*  
Antonio Carlos Olivieri  
Gerente de Certificação

*Delzulte Ferreira*  
Delzulte Ferreira  
Gerente Geral

**INSTITUTO FALCÃO BAUER DA QUALIDADE**  
Rua Aquinos, 111 - 3º andar - Prédio II - Água Branca - CEP 05036-070 - São Paulo - SP  
Tel.: +55 11 3611-1729 - www.ifbq.org.br - ifbq@ifbq.org.br

Este documento é cópia do original, assinado digitalmente por MARCELO ALVES MUNIZ e Tribunal de Justiça do Estado de São Paulo, protocolado em 16/12/2019 às 15:39, sob o número WJMJ19419693120. Para conferir o original, acesse o site <https://esaj.tjsp.jus.br/pastadigital/pg/abrirConferenciaDocumento.do>, informe o processo 1128854-59.2018.8.26.0100 e código 859C1DB.

## Atestado de Conformidade

*Conformity Certify*

**Atestado: 71702-4/14**

*Certify/Autorizacion*

**Emissão: 18/08/2014**

*Issue Emisión*

**Referência: 71702**

*Reference-Referencia*

**Validade: 17/08/2018**

*Validity-Validez*

**Produto: Rodas Automotivas**

*Product-Producto*

**Solicitante/Endereço:**

*Requester-Address-Solicitante-Dirección*

**WORLD STANDARDS SERVICOS E REPR. EIRELI - EPP**

**CNPJ:16.753.922/0001-00**

**Travessa Antonio Buroni, 86,**

**CEP: 04836-375 - São Paulo - SP**

**Fabricante/Endereço:**

*Manufacturer-Address-Fabricante-Dirección*

**Shandong Xingmin Wheel Co., Ltd./SINO-TEX**

**(Longkou) Wheel Manufacturers Inc.**

**Longkou Economy Development Zone, Longkou**

**City, Shandong Province, P.R. China**

**Condições em que este Atestado foi emitido:**

*Conditions of issue- Condiciones de Expedición*

**Portaria INMETRO nº 445, de 19 de novembro de 2010.**

**Norma Aplicável**

*Applicable Standard- Norma Aplicable*

**Modelo 5 de Certificação**

**ABNT NBR 6751:2009 - Rodas e Aro para caminhões, ônibus e similares – Verificação da durabilidade e resistência**

**Laboratório de Ensaio**

*Testing Laboratory- Laboratorio de Ensayo*

**CAAM Wheel Quality Monitoring Inspection Center Co., Ltd. -**

**Laboratório de Ensaio**

**Número do Relatório e**

**Data de realização dos ensaios**

*Report Number and Date of conducting the tests- Número del Informe y fecha de realización de los ensayos*

**CWIC2014-08-15 (ago/2014)**

**Informações Complementares:**

*Additional Information- Informacion Adicional*

Este Atestado de Conformidade está vinculado a referência nº 71702 e sua validade está atrelada à realização das avaliações de manutenção e tratamento de possíveis não conformidades de acordo com as orientações do IFBQ e previstas no RAC específico.

**ESTA AUTORIZAÇÃO É VALIDA PARA OS PRODUTOS RELACIONADOS NO ANEXO CL 71702-4/14.**

Este certificado contém 02 páginas.



**Antonio Carlos Olivieri**  
Gerente de Certificação

**Delzulte Ferreira**  
Gerente Geral



**Anexo do**  
**Certificado de Conformidade**  
*Certificate of Conformity / Certificado de la Conformidad*

**Referência: 71702**

**Produto: Rodas Automotivas cl.:71702-4/14**  
*Producto/Producto*

**Fis.: 2/2**

**Emissão: 18/08/2014**  
*Issue / Expedición*

**Validade: 17/08/2018**  
*Validity/Validez*

Família	Descrição	Marca
20x8,0- 10x335 mm - 5°	RODA 20x8.0V - 10x335 mm - 5° / OFF SET: 170mm / C. ORE: 281mm / WELDING ZONE: INSIDE THE GUTTER / LOAD: 3250Kg / COATING THICKNESS: 40-60µm	XINGMIN
	RODA 20x8.0V - 10x335 mm - 5° / OFF SET: 170mm / C. ORE: 281mm / WELDING ZONE: INSIDE THE GUTTER / LOAD: 3550Kg / COATING THICKNESS: 40-60µm	XINGMIN
	RODA 20x8.0V - 10x335 mm - 5° / OFF SET: 170mm / C. ORE: 281mm / WELDING ZONE: INSIDE THE GUTTER / LOAD: 3750Kg / COATING THICKNESS: 40-60µm	XINGMIN



*[Handwritten Signature]*  
**Antonio Carlos Olivieri**  
Gerente de Certificação

*[Handwritten Signature]*  
**Delzuite Ferreira**  
Gerente Geral

**INSTITUTO FALCÃO BAUER DA QUALIDADE**  
Rua Aquinos, 111 - 3º andar - Prédio II - Água Branca - CEP 05036-070 - São Paulo - SP  
Tel.: +55 11 3611-1729 - www.ifbq.org.br - ifbq@ifbq.org.br

Este documento é cópia do original, assinado digitalmente por MARCELO ALVES MUNIZ e Tribunal de Justiça do Estado de São Paulo, protocolado em 16/12/2019 às 15:39, sob o número WJMJ19419693120. Para conferir o original, acesse o site <https://esaj.tjsp.jus.br/pastadigital/pg/abrirConferenciaDocumento.do>, informe o processo 1128854-59.2018.8.26.0100 e código 859C1DB.

## Atestado de Conformidade

*Conformity Certify*

**Atestado: 71702-5/14**  
*Certify/Autorización*

**Emissão: 18/08/2014**  
*Issue / Emisión*

**Referência: 71702**  
*Reference / Referencia*

**Validade: 17/08/2018**  
*Validity / Validez*

**Produto: Rodas Automotivas**  
*Product / Producto*

**Solicitante/Endereço:**  
*Requester - Address / Solicitante - Dirección*  
**WORLD STANDARDS SERVICOS E REPR. EIRELI - EPP**  
CNPJ:16.753.922/0001-00  
Travessa Antonio Buroni, 86,  
CEP: 04836-375 - São Paulo - SP

**Fabricante/Endereço:**  
*Manufacturer - Address / Fabricante - Dirección*  
**Shandong Xingmin Wheel Co., Ltd./SINO-TEX**  
**(Longkou) Wheel Manufacturers Inc.**  
Longkou Economy Development Zone, Longkou  
City, Shandong Province, P.R. China

**Condições em que este Atestado foi emitido:**  
*Conditions of issue / Condiciones de Expedición*  
Portaria INMETRO nº 445, de 19 de novembro de 2010.

**Norma Aplicável**  
*Applicable Standard / Norma Aplicable*  
ABNT NBR 6751:2009 - Rodas e Aro para  
caminhões, ônibus e similares - Verificação da  
durabilidade e resistência

**Modelo 5 de Certificação**

**Número do Relatório e**  
**Data de realização dos ensaios**  
*Report Number and Date of conducting the tests / Número del Informe*  
*y fecha de realización de los ensayos*

**Laboratório de Ensaio**  
*Testing Laboratory / Laboratorio de Ensayo*  
**CAAM Wheel Quality Monitoring Inspection Center Co., Ltd. -**  
Laboratório de Ensaio

**CWIC2014-08-13 (ago/2014)**

**Informações Complementares:**  
*Additional Information / Información Adicional*  
Este Atestado de Conformidade está vinculado a referência nº 71702 e sua validade está atrelada à realização das avaliações de manutenção e tratamento de possíveis não conformidades de acordo com as orientações do IFBQ e previstas no RAC específico.

**ESTA AUTORIZAÇÃO É VALIDA PARA OS PRODUTOS RELACIONADOS NO ANEXO CL 71702-5/14.**

Este certificado contém 02 páginas.



**Antônio Carlos Olivieri**  
Gerente de Certificação

**Delzuite Ferreira**  
Gerente Geral



**Anexo do**  
**Certificado de Conformidade**  
*Certificate of Conformity / Certificado de la Conformidad*

**Referência: 71702**

**Produto: Rodas Automotivas cl.:71702-5/14**  
*Product/Producto*

**Fis.: 2/2**

**Emissão: 18/08/2014**  
*Issue / Expedicion*

**Validade: 17/08/2018**  
*Validity/Validez*

Familia	Descrição	Marca
22,5X8,25 - 10x335 mm - 15°	RODA 22.5x8.25V - 10x335 mm - 15° / OFF SET: 165mm / C. ORE: 281mm / WELDING ZONE: INSIDE THE GUTTER / LOAD: 3550Kg / COATING THICKNESS: 40-60µm	XINGMIN



*[Handwritten Signature]*  
**Antonio Carlos Olivieri**  
 Gerente de Certificação

*[Handwritten Signature]*  
**Delzuite Ferreira**  
 Gerente Geral

Este documento é cópia do original, assinado digitalmente por MARCELO ALVES MUNIZ e Tribunal de Justiça do Estado de São Paulo, protocolado em 16/12/2019 às 15:39, sob o número WJMJ19419693120. Para conferir o original, acesse o site <https://esaj.tjsp.jus.br/pastadigital/pg/abrirConferenciaDocumento.do>, informe o processo 1128854-59.2018.8.26.0100 e código 859C1DB.



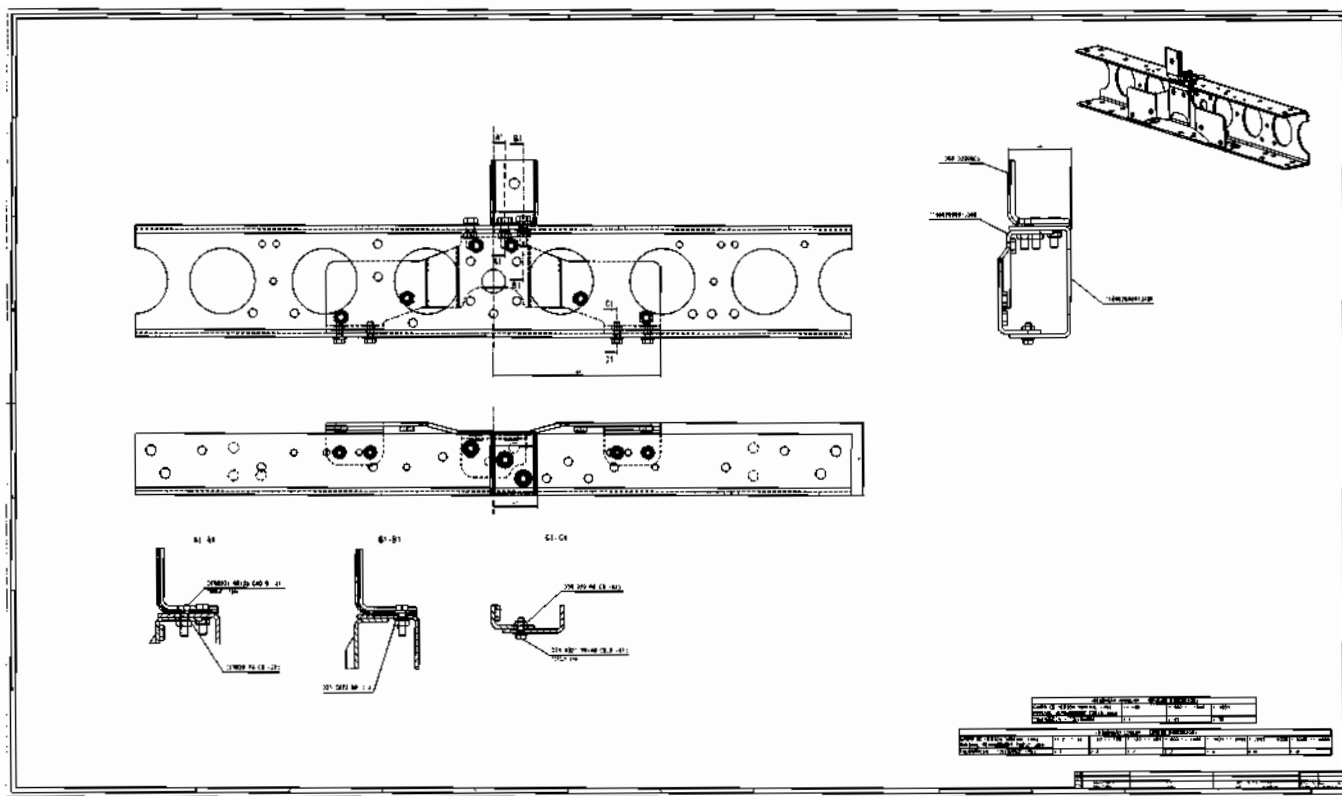

Item	Descrição	Quantidade	Unidade
1	...	...	...
2	...	...	...
3	...	...	...
4	...	...	...
5	...	...	...
6	...	...	...
7	...	...	...
8	...	...	...
9	...	...	...
10	...	...	...
11	...	...	...
12	...	...	...
13	...	...	...
14	...	...	...
15	...	...	...
16	...	...	...
17	...	...	...
18	...	...	...
19	...	...	...
20	...	...	...
21	...	...	...
22	...	...	...
23	...	...	...
24	...	...	...
25	...	...	...
26	...	...	...
27	...	...	...
28	...	...	...
29	...	...	...
30	...	...	...
31	...	...	...
32	...	...	...
33	...	...	...
34	...	...	...
35	...	...	...
36	...	...	...
37	...	...	...
38	...	...	...
39	...	...	...
40	...	...	...
41	...	...	...
42	...	...	...
43	...	...	...
44	...	...	...
45	...	...	...
46	...	...	...
47	...	...	...
48	...	...	...
49	...	...	...
50	...	...	...



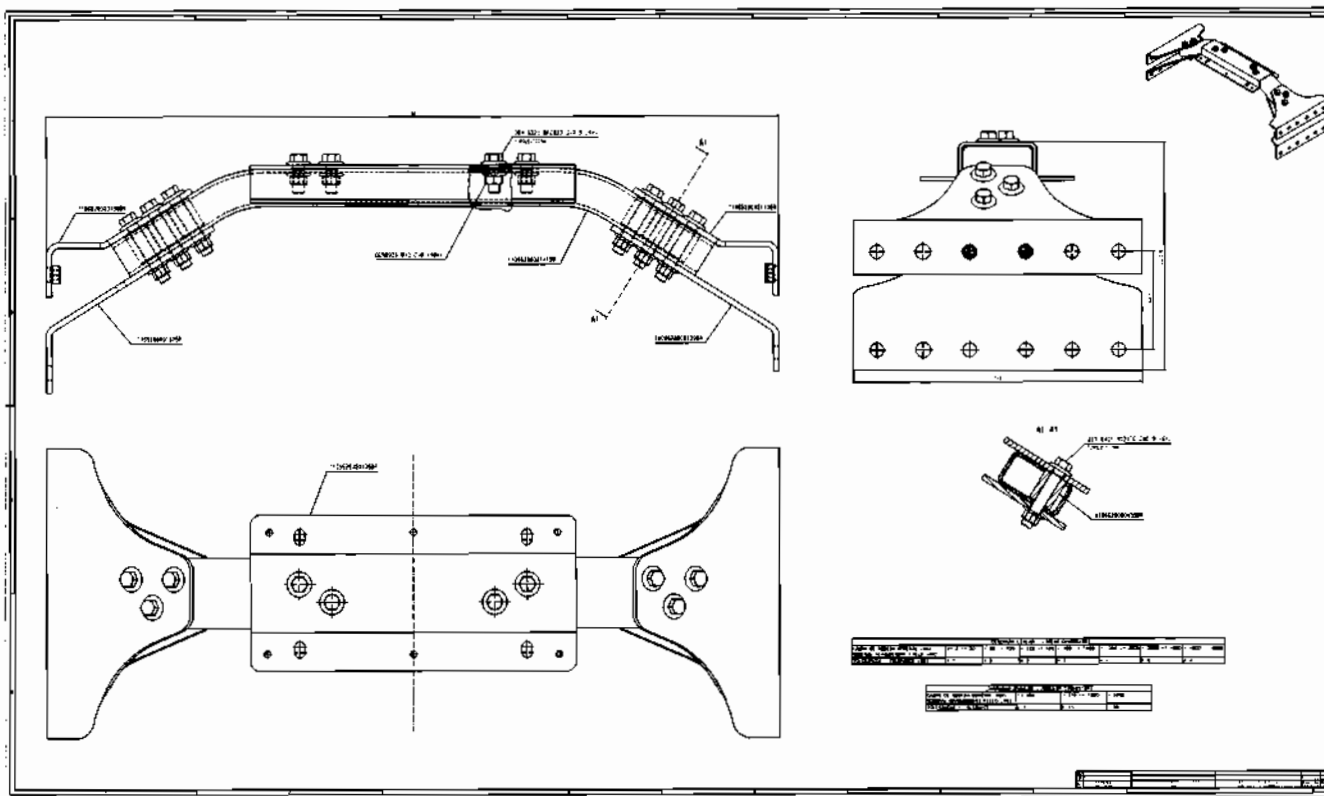

Item	Descrição	Quantidade	Material	Observações
1	...	...	...	...
2	...	...	...	...
3	...	...	...	...
4	...	...	...	...
5	...	...	...	...
6	...	...	...	...
7	...	...	...	...
8	...	...	...	...
9	...	...	...	...
10	...	...	...	...
11	...	...	...	...
12	...	...	...	...
13	...	...	...	...
14	...	...	...	...
15	...	...	...	...
16	...	...	...	...
17	...	...	...	...
18	...	...	...	...
19	...	...	...	...
20	...	...	...	...
21	...	...	...	...
22	...	...	...	...
23	...	...	...	...
24	...	...	...	...
25	...	...	...	...
26	...	...	...	...
27	...	...	...	...
28	...	...	...	...
29	...	...	...	...
30	...	...	...	...
31	...	...	...	...
32	...	...	...	...
33	...	...	...	...
34	...	...	...	...
35	...	...	...	...
36	...	...	...	...
37	...	...	...	...
38	...	...	...	...
39	...	...	...	...
40	...	...	...	...
41	...	...	...	...
42	...	...	...	...
43	...	...	...	...
44	...	...	...	...
45	...	...	...	...
46	...	...	...	...
47	...	...	...	...
48	...	...	...	...
49	...	...	...	...
50	...	...	...	...
51	...	...	...	...
52	...	...	...	...
53	...	...	...	...
54	...	...	...	...
55	...	...	...	...
56	...	...	...	...
57	...	...	...	...
58	...	...	...	...
59	...	...	...	...
60	...	...	...	...
61	...	...	...	...
62	...	...	...	...
63	...	...	...	...
64	...	...	...	...
65	...	...	...	...
66	...	...	...	...
67	...	...	...	...
68	...	...	...	...
69	...	...	...	...
70	...	...	...	...
71	...	...	...	...
72	...	...	...	...
73	...	...	...	...
74	...	...	...	...
75	...	...	...	...
76	...	...	...	...
77	...	...	...	...
78	...	...	...	...
79	...	...	...	...
80	...	...	...	...
81	...	...	...	...
82	...	...	...	...
83	...	...	...	...
84	...	...	...	...
85	...	...	...	...
86	...	...	...	...
87	...	...	...	...
88	...	...	...	...
89	...	...	...	...
90	...	...	...	...
91	...	...	...	...
92	...	...	...	...
93	...	...	...	...
94	...	...	...	...
95	...	...	...	...
96	...	...	...	...
97	...	...	...	...
98	...	...	...	...
99	...	...	...	...
100	...	...	...	...

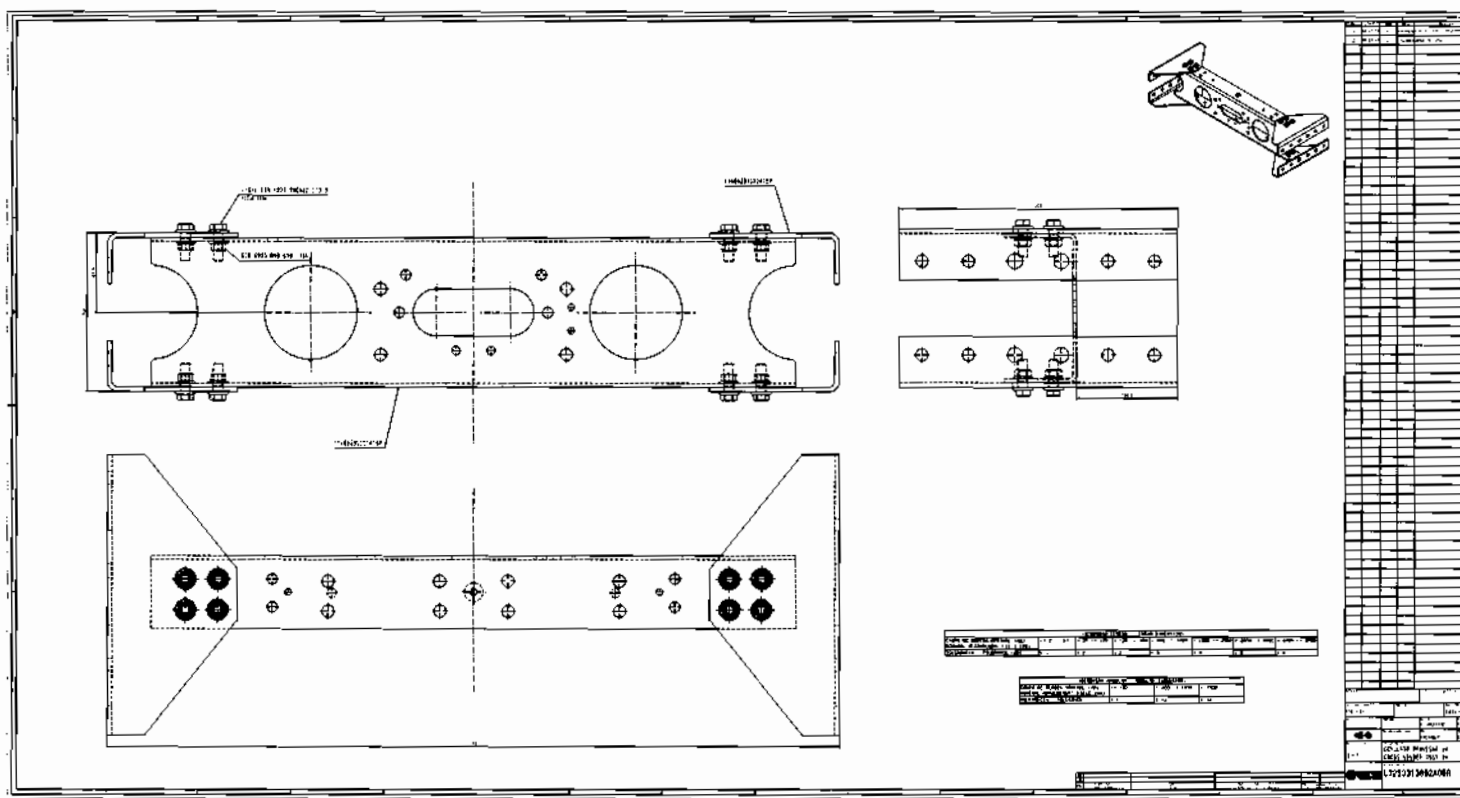



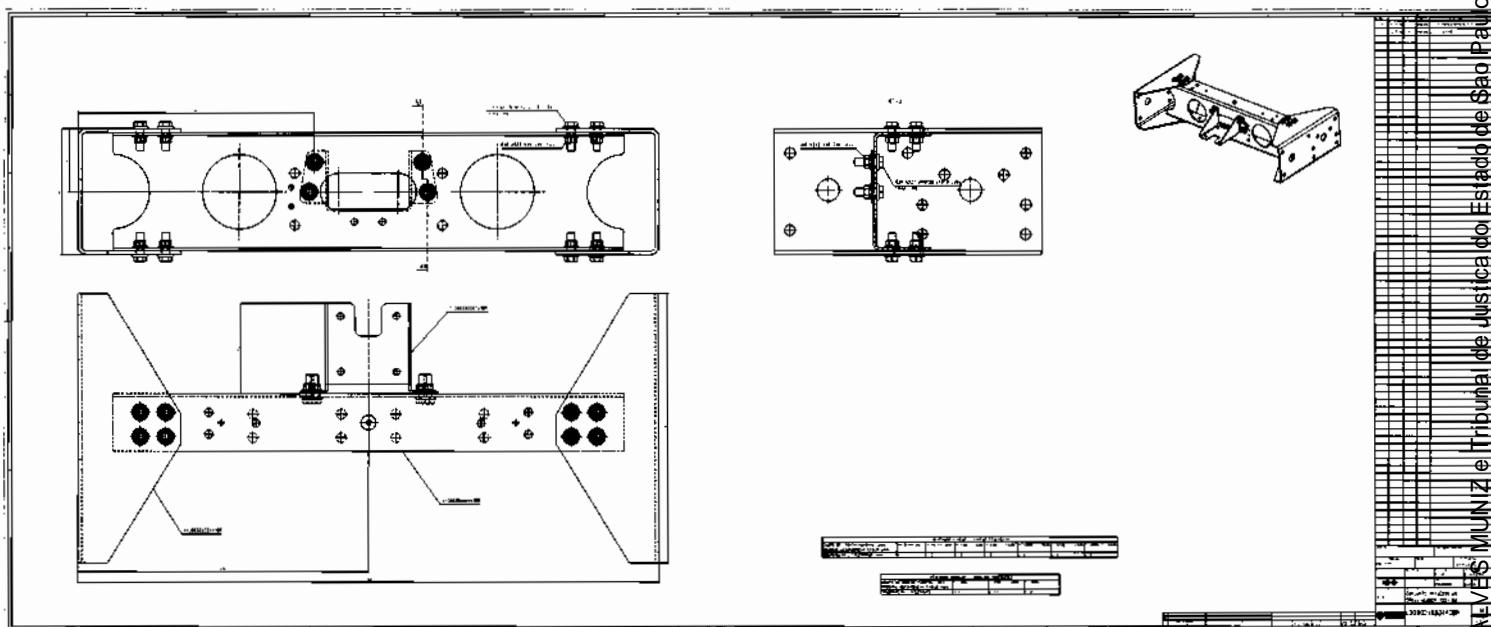

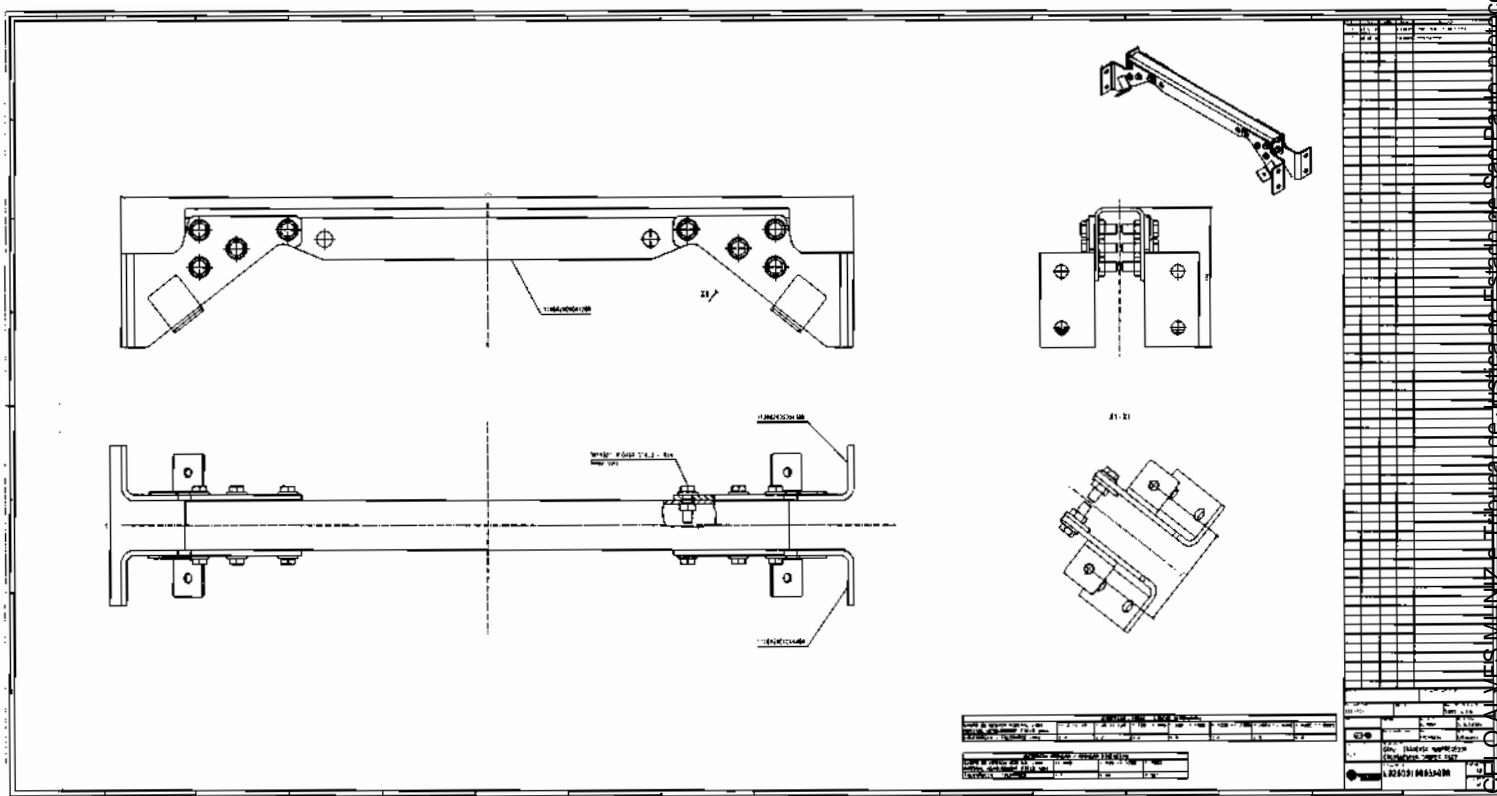

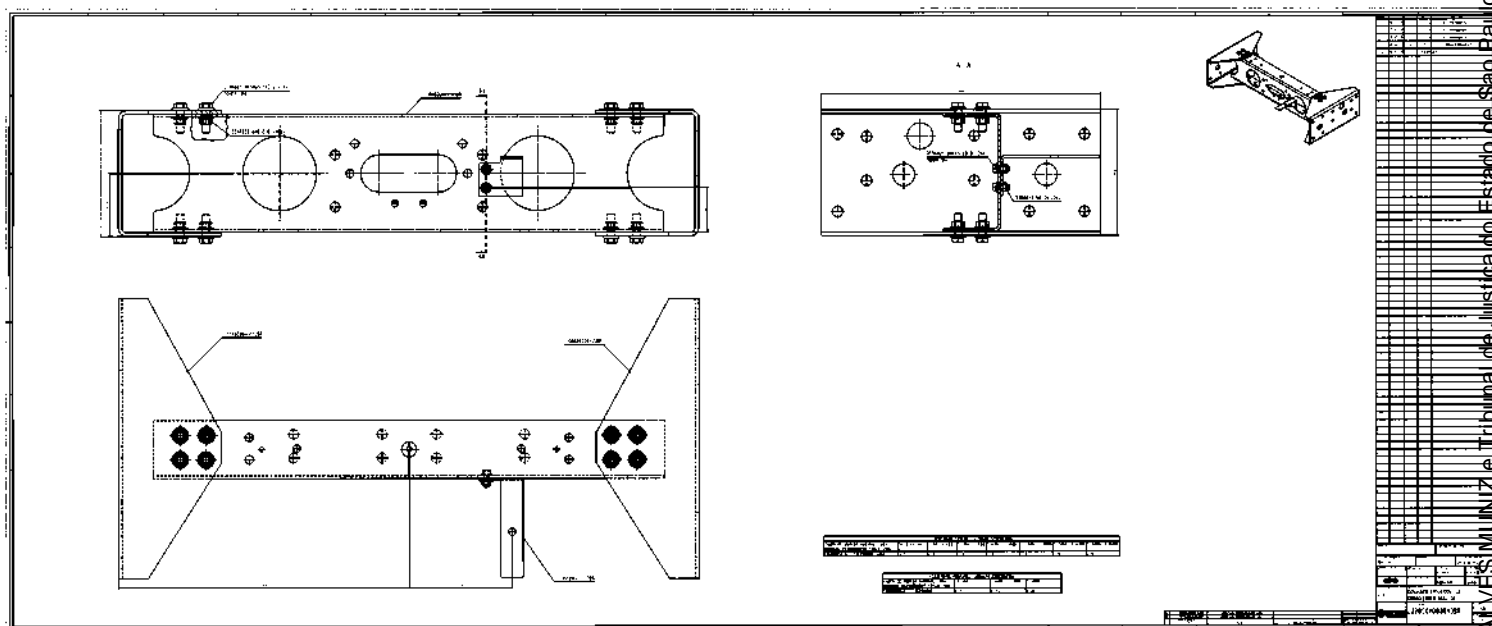



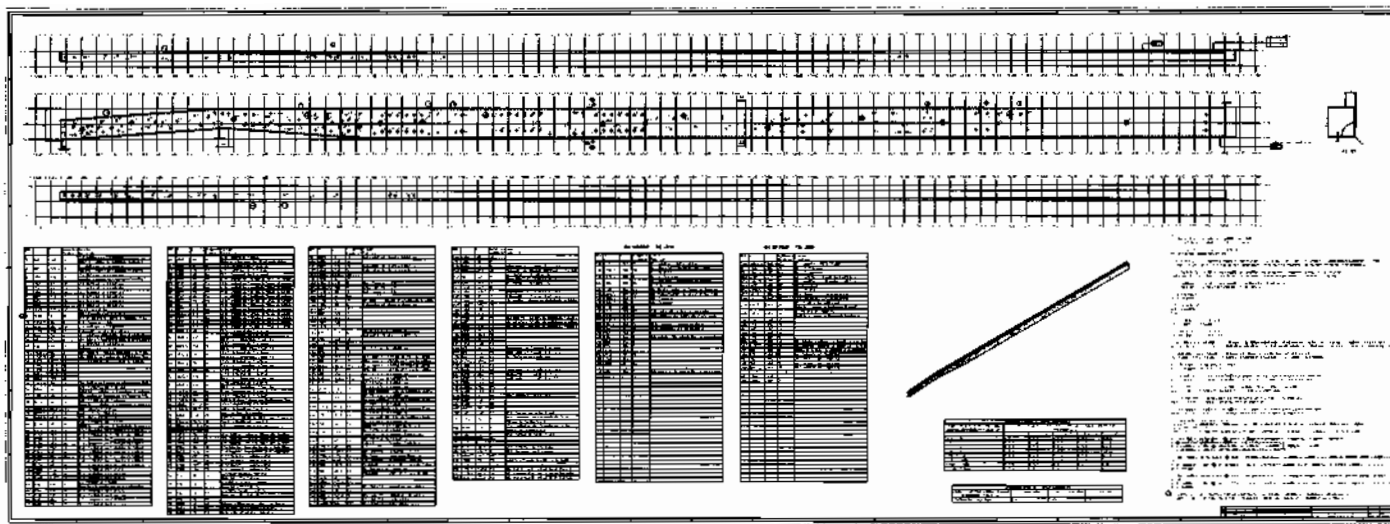









www.gbrparts.com

**COMMERCIAL INVOICE**

No GBR 001/16  
DATE 05/12/2015

**BUYER**

FOTON AUMARK DO BRASIL - IMPORTACAO, EXPORTACAO E DISTRIBUICAO DE VEICULOS LTDA  
AV COMENDADOR ISMAEL CHAVES BARCELLOS, 3600, ZONA MISTA- BAIRRO: DISTRITO INDUSTRIAL  
GUAIBA-RS  
CEP: 92500-000  
CNPJ: 12.039.294/0003-06

**PAYMENT TERMS**  
50% 05/12/15 = USD 12.500,00  
50% 05/01/16 = USD 12.500,00

DESCRIPTION OF GOODS	QTY PCS	UNIT FOB USD	TOTAL FOB USD
TOOL DEVELOPMENT FOR FOTON WHEEL LT3520-00 16" X 5,5K , BOLT CIRCLE 6X190MM NR.FAB L0311050034A0BR	1	25.000,00	25.000,00
	1		25.000,00

Manufacturer: SHANDONG XINGMIN WHEEL CO., LTD  
Address: THE ECONOMIC DEVELOPMENT ZONE, LONGKOU, SHANDONG, CHINA

EXPORTER: GBR PARTS HOLLAND CV - WTC AMSTERDAM, TOWER C-11,  
STRAWINSKYLAAN 1143, 1077 XX AMSTERDAM - NETHERLANDS

BANCO: JP MORGAN CHASE BANK  
NEW YORK, NY USA  
ABA: 021 0000 21  
A/C: 695234203  
SWIFT: CHASUS33  
BENEFICIARY: GBR PARTS HOLLAND CV

  
**GBR PARTS HOLLAND CV**

GBR PARTS CHINA OFFICE  
321 room, Qianying Road, Jingying 1228 Building,  
Cixi, Zhejiang Province,  
Zip Code 315300, PRC, China.  
Phone: +86-0574-2370-8050

GBR PARTS HOLLAND  
WTC Amsterdam, Tower C-11,  
Strawinskylaan 1143,  
1077 XX Amsterdam  
Netherlands

Este documento é cópia do original, assinado digitalmente por MARCELO ALVES MUNIZ e Tribunal de Justiça do Estado de São Paulo, protocolado em 16/12/2019 às 15:39, sob o número WJMJ19419693120. Para conferir o original, acesse o site https://esaj.tjsp.jus.br/pastadigital/pg/abrirConferenciaDocumento.do, informe o processo 1128854-59.2018.8.26.0100 e código 859C1DB.

21/02/2017

Nota Fiscal de Serviços Eletrônica

 <p align="center"><b>PREFEITURA MUNICIPAL DE CAMPINAS</b> <b>SECRETARIA MUNICIPAL DE FINANÇAS DE CAMPINAS</b> <b>NOTA FISCAL DE SERVIÇOS ELETRÔNICA - NFS-e</b></p>	Número da Nota <p align="center"><b>00000094</b></p>																				
	Data e Hora de Emissão <p align="center"><b>21/02/2017 16:01:06</b></p>																				
	Código de Verificação <p align="center"><b>7a1c04b8</b></p>																				
<p align="center"><b>PRESTADOR DE SERVIÇOS</b></p> Nome/Razão Social: <b>AB SISTEMA DE FREIOS LTDA</b> CPF/CNPJ: <b>13.625.300/0001-08</b> Inscrição Municipal: <b>00198012-2</b> Endereço: <b>RUA JOAO FELIPE XAVIER DA SILVA, Nº000384 - BAIRRO VILA SAO BERNARDO -</b> <b>CEP:13030-680</b> Município: <b>CAMPINAS</b> UF: <b>SP</b> Telefone: <b>(0) 21015176</b>																					
<p align="center"><b>TOMADOR DE SERVIÇOS</b></p> Nome/Razão Social: <b>FOTON AUMARK DO BRASIL IMP ESXP DIST VEIC SA</b> CPF/CNPJ: <b>12.039.294/0003-06</b> Inscrição Municipal: <b>00000000-0</b> Endereço: <b>AVENIDA AV COMEND ISMAEL CHAVES BARCELOS, Nº3600 - BAIRRO CENTRO - CEP:92500-000 CÓDIGO</b> <b>CARTOGRÁFICO: QUARTEIRÃO: QUADRA: LOTE:</b> Município: <b>GUAIBA</b> UF: <b>RS</b> E-mail: <b>aline.altino@fotonmotors.com.br</b> Telefone: <b>(11) 45957160</b>																					
<p align="center"><b>DISCRIMINAÇÃO DOS SERVIÇOS</b></p> Descrição: SERVIÇO DE ENGENHARIA RETENÇÃO IRRF 1,5% - R\$ 5.580,17 / PCC 4,65% - R\$ 17.298,55 SOLICITANTE AB: ALEXANDRO SILVERIO (19 2101-5411) E-MAIL: ALEXANDRO.SILVERIO@CHASSISBRAKES.COM																					
<table border="1"> <thead> <tr> <th>Tributável</th> <th>Item</th> <th>Qtde</th> <th>Unitário R\$</th> <th>Total R\$</th> </tr> </thead> <tbody> <tr> <td>SIM</td> <td>SERVIÇO DE ENGENHARIA DE ADEQUAÇÃO DE FERRAMENTAL PRATO DE FREIO</td> <td align="center">1</td> <td align="right">233.236,15</td> <td align="right">233.236,15</td> </tr> <tr> <td>SIM</td> <td>SERVIÇO DE ENGENHARIA DE ADEQUAÇÃO EM CALIBRADORES/DISPOSITIVOS DE MONTAGEM</td> <td align="center">1</td> <td align="right">80.466,47</td> <td align="right">80.466,47</td> </tr> <tr> <td>SIM</td> <td>SERVIÇO DE ENGENHARIA DE VALIDAÇÃO/APLICAÇÃO DE FREIO</td> <td align="center">1</td> <td align="right">58.309,04</td> <td align="right">58.309,04</td> </tr> </tbody> </table>	Tributável	Item	Qtde	Unitário R\$	Total R\$	SIM	SERVIÇO DE ENGENHARIA DE ADEQUAÇÃO DE FERRAMENTAL PRATO DE FREIO	1	233.236,15	233.236,15	SIM	SERVIÇO DE ENGENHARIA DE ADEQUAÇÃO EM CALIBRADORES/DISPOSITIVOS DE MONTAGEM	1	80.466,47	80.466,47	SIM	SERVIÇO DE ENGENHARIA DE VALIDAÇÃO/APLICAÇÃO DE FREIO	1	58.309,04	58.309,04	
Tributável	Item	Qtde	Unitário R\$	Total R\$																	
SIM	SERVIÇO DE ENGENHARIA DE ADEQUAÇÃO DE FERRAMENTAL PRATO DE FREIO	1	233.236,15	233.236,15																	
SIM	SERVIÇO DE ENGENHARIA DE ADEQUAÇÃO EM CALIBRADORES/DISPOSITIVOS DE MONTAGEM	1	80.466,47	80.466,47																	
SIM	SERVIÇO DE ENGENHARIA DE VALIDAÇÃO/APLICAÇÃO DE FREIO	1	58.309,04	58.309,04																	
PIS (0,6500%): <b>R\$ 2.418,08</b>	COFINS (3,0000%): <b>R\$ 11.160,35</b>	INSS (2,0000%): <b>R\$ 0,00</b>	IR (1,5000%): <b>R\$ 5.580,17</b>	CSLL (1,0000%): <b>R\$ 3.720,12</b>																	
<b>VALOR TOTAL DA NOTA = R\$ 372.011,66</b>																					
Deduções do ISSQN: <b>R\$ 0,00</b>	Base de Cálculo do ISSQN: <b>R\$ 372.011,66</b>	Alíquota do ISSQN: <b>5,00%</b>	ISSQN Devido: <b>R\$ 18.600,58</b>																		
<p align="center"><b>OUTRAS INFORMAÇÕES</b></p> Mês de Competência da Nota Fiscal: 02/2017 Recolhimento: ISS A RECOLHER PELO PRESTADOR OIAE: 711200001 Data de vencimento do ISSQN referente à esta NFS-e: 10/03/2017 Serviço: SERVICOS DE ENGENHARIA 0701 - Engenharia, agronomia, agrimensura, arquitetura, geologia, urbanismo, paisagismo e congêneres. Local da Prestação do Serviço: CAMPINAS/SP Tributação: TRIBUTÁVEL Descrição da Atividade: SERVICOS DE ENGENHARIA																					

Este documento é cópia do original, assinado digitalmente por MARCELO ALVES MUNIZ e Tribunal de Justiça do Estado de São Paulo, protocolado em 16/12/2019 às 15:39, sob o número WJMJ19419693120. Para conferir o original, acesse o site <https://esaj.tjsp.jus.br/pastadigital/pg/abrirConferenciaDocumento.do>, informe o processo 1128854-59.2018.8.26.0100 e código 859C1DB.

03/03/2017

Nota Fiscal de Serviços Eletrônica

 <p align="center"><b>PREFEITURA MUNICIPAL DE CAMPINAS</b> <b>SECRETARIA MUNICIPAL DE FINANÇAS DE CAMPINAS</b> <b>NOTA FISCAL DE SERVIÇOS ELETRÔNICA - NFS-e</b></p>	Número da Nota <p align="center"><b>00000095</b></p>										
	Data e Hora de Emissão <p align="center"><b>03/03/2017 12:23:07</b></p>										
	Código de Verificação <p align="center"><b>91a777a</b></p>										
<p align="center"><b>PRESTADOR DE SERVIÇOS</b></p> Nome/Razão Social: <b>AB SISTEMA DE FREIOS LTDA</b> CPF/CNPJ: <b>13.625.300/0001-08</b> Inscrição Municipal: <b>00198012-2</b> Endereço: <b>RUA JOAO FELIPE XAVIER DA SILVA, Nº000384 - BAIRRO VILA SAO BERNARDO - CEP:13030-680</b> Município: <b>CAMPINAS</b> UF: <b>SP</b> Telefone: <b>( ) 21015176</b>											
<p align="center"><b>TOMADOR DE SERVIÇOS</b></p> Nome/Razão Social: <b>FOTON AUMARK DO BRASIL IMP EXP DIST VEIC SA</b> CPF/CNPJ: <b>12.039.294/0003-05</b> Inscrição Municipal: <b>00000000-0</b> Endereço: <b>AVENIDA AV COMEND ISMAEL CHAVES BARCELOS, Nº3600 - BAIRRO CENTRO - CEP:92500-000 CÓDIGO CARTOGRÁFICO: QUARTEIRÃO: QUADRA: LOTE:</b> Município: <b>GUAIBA</b> UF: <b>RS</b> E-mail: <b>aline.altino@fotonmotors.com.br</b> Telefone: <b>(11) 45957160</b>											
<p align="center"><b>DISCRIMINAÇÃO DOS SERVIÇOS</b></p> Descrição: SERVIÇO DE ENGENHARIA VENCIMENTO: 25/03/2017 FORMA DE PAGAMENTO: DEPÓSITO APÓS VENCIMENTO COBRAR MULTA DE 2%. FAVOR SE ATENTAR A RETENÇÃO DE IRRF 1,5% - R\$ 1.207,00 / PCC 4,65% - R\$ 3.741,68 SOLICITANTE AB: ALEXANDRO SILVERIO (19 2101-5411) E-MAIL: ALEXANDRO.SILVERIO@CHASSISBRAKES.COM											
<table border="1"> <thead> <tr> <th>Tributável SIM</th> <th>Item</th> <th>Qtde</th> <th>Unitário R\$</th> <th>Total R\$</th> </tr> </thead> <tbody> <tr> <td></td> <td>SERVIÇO DE ENGENHARIA DE ADEQUAÇÃO DE FERRAMENTAL PRATO DE FREIO</td> <td align="center">1</td> <td align="right">80.466,47</td> <td align="right">80.466,47</td> </tr> </tbody> </table>	Tributável SIM	Item	Qtde	Unitário R\$	Total R\$		SERVIÇO DE ENGENHARIA DE ADEQUAÇÃO DE FERRAMENTAL PRATO DE FREIO	1	80.466,47	80.466,47	
Tributável SIM	Item	Qtde	Unitário R\$	Total R\$							
	SERVIÇO DE ENGENHARIA DE ADEQUAÇÃO DE FERRAMENTAL PRATO DE FREIO	1	80.466,47	80.466,47							
PIS (0,6500%): <b>R\$ 523,03</b>	COFINS (3,0000%): <b>R\$ 2.413,99</b>	INSS (2,0000%): <b>R\$ 0,00</b>	IR (1,5000%): <b>R\$ 1.207,00</b>	CSLL (1,0000%): <b>R\$ 804,66</b>							
<p align="center"><b>VALOR TOTAL DA NOTA = R\$ 80.466,47</b></p>											
Deduções do ISSQN: <b>R\$ 0,00</b>	Base de Cálculo do ISSQN: <b>R\$ 80.466,47</b>	Alíquota do ISSQN: <b>5,00%</b>	ISSQN Devido: <b>R\$ 4.023,32</b>								
<p align="center"><b>OUTRAS INFORMAÇÕES</b></p> Mês de Competência da Nota Fiscal: 03/2017      Local da Prestação do Serviço: CAMPINAS/SP Recolhimento: ISS A RECOLHER PELO PRESTADOR      Tributação: TRIBUTÁVEL CNAE: 71120001      Descrição da Atividade: SERVICOS DE ENGENHARIA Data de vencimento do ISSQN referente à esta NFS-e: 10/04/2017 Serviço: SERVICOS DE ENGENHARIA 0701 - Engenharia, agronomia, agrimensura, arquitetura, geologia, urbanismo, paisagismo e congêneres.											

Este documento é cópia do original, assinado digitalmente por MARCELO ALVES MUNIZ e Tribunal de Justiça do Estado de São Paulo, protocolado em 16/12/2019 às 15:39, sob o número WJMJ19419693120. Para conferir o original, acesse o site <https://esaj.tjsp.jus.br/pastadigital/pg/abrirConferenciaDocumento.do>, informe o processo 1128854-59.2018.8.26.0100 e código 859C1DB.

 <p align="center"><b>PREFEITURA MUNICIPAL DE CAMPINAS</b> <b>SECRETARIA MUNICIPAL DE FINANÇAS DE CAMPINAS</b> <b>NOTA FISCAL DE SERVIÇOS ELETRÔNICA - NFS-e</b></p>	Número da Nota <p align="center"><b>00000096</b></p>										
	Data e Hora de Emissão <p align="center"><b>03/03/2017 12:28:01</b></p>										
	Código de Verificação <p align="center"><b>8ecd4bb8</b></p>										
<b>PRESTADOR DE SERVIÇOS</b>											
Nome/Razão Social: <b>AB SISTEMA DE FREIÓS LTDA</b> CPF/CNPJ: <b>13.625.300/0001-08</b> Inscrição Municipal: <b>00198012-2</b> Endereço: <b>RUA JOAO FELIPE XAVIER DA SILVA, Nº000384 - BAIRRO VILA SAO BERNARDO - CEP:13030-680</b> Município: <b>CAMPINAS</b> UF: <b>SP</b> Telefone: <b>(0) 21015176</b>											
<b>TOMADOR DE SERVIÇOS</b>											
Nome/Razão Social: <b>FOTON AUMARK DO BRASIL IMP ESXP DIST VEIC SA</b> CPF/CNPJ: <b>12.039.294/0003-06</b> Inscrição Municipal: <b>00000000-0</b> Endereço: <b>AVENIDA AV COMEND ISMAEL CHAVES BARCELOS, Nº3600 - BAIRRO CENTRO - CEP:92500-000 CÓDIGO CARTOGRÁFICO: QUARTEIRÃO: QUADRA: LOTE:</b> Município: <b>GUAIBA</b> UF: <b>RS</b> E-mail: <b>aline.altino@fotonmotors.com.br</b> Telefone: <b>(11) 45957160</b>											
<b>DISCRIMINAÇÃO DOS SERVIÇOS</b>											
Descrição: SERVIÇO DE ENGENHARIA VENCIMENTO: 01/04/2017 FORMA DE PAGAMENTO: DEPÓSITO APÓS VENCIMENTO COBRAR MULTA DE 2%. FAVOR SE ATENTAR A RETENÇÃO DE IRRF 1,5% - R\$ 3.498,54 / PCC 4,65% - R\$ 10.845,48 SOLICITANTE AB: ALEXANDRO SILVERIO (19 2101-5411) E-MAIL: ALEXANDRO.SILVERIO@CHASSISBRAKES.COM											
<table border="1"> <thead> <tr> <th>Tributável</th> <th>Item</th> <th>Qtde</th> <th>Unitário R\$</th> <th>Total R\$</th> </tr> </thead> <tbody> <tr> <td>SIM</td> <td>SERVIÇO DE ENGENHARIA DE ADEQUAÇÃO DE FERRAMENTAL PRATO DE FREIO</td> <td align="center">1</td> <td align="right">233.236,15</td> <td align="right">233.236,15</td> </tr> </tbody> </table>	Tributável	Item	Qtde	Unitário R\$	Total R\$	SIM	SERVIÇO DE ENGENHARIA DE ADEQUAÇÃO DE FERRAMENTAL PRATO DE FREIO	1	233.236,15	233.236,15	
Tributável	Item	Qtde	Unitário R\$	Total R\$							
SIM	SERVIÇO DE ENGENHARIA DE ADEQUAÇÃO DE FERRAMENTAL PRATO DE FREIO	1	233.236,15	233.236,15							
PIS (0,6500%): <b>R\$ 1.516,03</b> COFINS (3,0000%): <b>R\$ 6.997,08</b> INSS (2,0000%): <b>R\$ 0,00</b> IR (1,5000%): <b>R\$ 3.498,54</b> CSLL (1,0000%): <b>R\$ 2.332,36</b>											
<b>VALOR TOTAL DA NOTA = R\$ 233.236,15</b>											
Deduções do ISSQN: <b>R\$ 0,00</b> Base de Cálculo do ISSQN: <b>R\$ 233.236,15</b> Alíquota do ISSQN: <b>5,00%</b> ISSQN Devido: <b>R\$ 11.661,80</b>											
<b>OUTRAS INFORMAÇÕES</b>											
Mês de Competência da Nota Fiscal: 03/2017      Local da Prestação do Serviço: CAMPINAS/SP Recolhimento: ISS A RECOLHER PELO PRESTADOR      Tributação: TRIBUTÁVEL CNAE: 711200001      Descrição da Atividade: SERVICOS DE ENGENHARIA Data de vencimento do ISSQN referente à esta NFS-e: 10/04/2017 Serviço: SERVICOS DE ENGENHARIA 0701 - Engenharia, agronomia, agrimensura, arquitetura, geologia, urbanismo, paisagismo e congêneres.											

Este documento é cópia do original, assinado digitalmente por MARCELO ALVES MUNIZ e Tribunal de Justiça do Estado de São Paulo, protocolado em 16/12/2019 às 15:39, sob o número WJMJ19419693120. Para conferir o original, acesse o site <https://esaj.tjsp.jus.br/pastadigital/pg/abrirConferenciaDocumento.do>, informe o processo 1128854-59.2018.8.26.0100 e código 859C1DB.

 <p><b>PREFEITURA MUNICIPAL DE CAMPINAS</b>  <b>SECRETARIA MUNICIPAL DE FINANÇAS DE CAMPINAS</b>  <b>NOTA FISCAL DE SERVIÇOS ELETRÔNICA - NFS-e</b></p>	Número da Nota <b>00000098</b>			
	Data e Hora de Emissão <b>02/05/2017 14:52:17</b>			
	Código de Verificação <b>590a6997</b>			
<b>PRESTADOR DE SERVIÇOS</b>				
Nome/Razão Social: <b>AB SISTEMA DE FREIOS LTDA</b> CPF/CNPJ: <b>13.625.300/0001-08</b> Inscrição Municipal: <b>00198012-2</b> Endereço: <b>RUA JOAO FELIPE XAVIER DA SILVA, Nº000384 - BAIRRO VILA SAO BERNARDO - CEP:13030-680</b> Município: <b>CAMPINAS</b> UF: <b>SP</b> Telefone: ( ) <b>21015176</b>				
<b>TOMADOR DE SERVIÇOS</b>				
Nome/Razão Social: <b>FOTON AUMARK DO BRASIL IMP ESP DIST VEIC SA</b> CPF/CNPJ: <b>12.039.294/0003-06</b> Inscrição Municipal: <b>00000000-0</b> Endereço: <b>AVENIDA AV COMEND ISMAEL CHAVES BARCELOS, Nº3600 - BAIRRO CENTRO - CEP:92500-000 CÓDIGO CARTOGRÁFICO: QUARTEIRÃO: QUADRA: LOTE:</b> Município: <b>GUAIBA</b> UF: <b>RS</b> E-mail: <b>aline.altino@fotonmotors.com.br</b> Telefone: <b>(11) 45957160</b>				
<b>DISCRIMINAÇÃO DOS SERVIÇOS</b> Descrição: SERVIÇO DE ENGENHARIA VENCIMENTO: 05/05/2017 FORMA DE PAGAMENTO: DEPÓSITO APÓS VENCIMENTO COBRAR MULTA DE 2%. FAVOR SE ATENTAR A RETENÇÃO DE IRRF 1,5% - R\$ 3.498,54 / PCC 4,65% - R\$ 10.845,48 SOLICITANTE AB: ALEXANDRO SILVERIO (19 2101-5411) E-MAIL: ALEXANDRO.SILVERIO@CHASSISBRAKES.COM				
Tributável SIM	Item SERVIÇO DE ENGENHARIA DE ADEQUAÇÃO DE FERRAMENTAL PRATO DE FREIO	Qtde 1	Unitário R\$ 233.236,15	Total R\$ 233.236,15
PIS (0,6500%): <b>R\$ 1.516,03</b>	COFINS (3,0000%): <b>R\$ 6.997,08</b>	INSS (2,0000%): <b>R\$ 0,00</b>	IR (1,5000%): <b>R\$ 3.498,54</b>	CSLL (1,0000%): <b>R\$ 2.332,36</b>
<b>VALOR TOTAL DA NOTA = R\$ 233.236,15</b>				
Deduções do ISSQN: <b>R\$ 0,00</b>	Base de Cálculo do ISSQN: <b>R\$ 233.236,15</b>	Alíquota do ISSQN: <b>5,00%</b>	ISSQN Devido: <b>R\$ 11.661,80</b>	
<b>OUTRAS INFORMAÇÕES</b>				
Mês de Competência da Nota Fiscal: 05/2017 Recolhimento: ISS A RECOLHER PELO PRESTADOR CNAE: 711200001 Data de vencimento do ISSQN referente à esta NFS-e: 12/06/2017 Serviço: <b>SERVICOS DE ENGENHARIA 0701 - Engenharia, agronomia, agrimensura, arquitetura, geologia, urbanismo, paisagismo e congêneres.</b>		Local da Prestação do Serviço: CAMPINAS/SP Tributação: TRIBUTÁVEL Descrição da Atividade: <b>SERVICOS DE ENGENHARIA</b>		

Este documento é cópia do original, assinado digitalmente por MARCELO ALVES MUNIZ e Tribunal de Justiça do Estado de São Paulo, protocolado em 16/12/2019 às 15:39, sob o número WJMJ19419693120. Para conferir o original, acesse o site <https://esaj.tjsp.jus.br/pastadigital/pg/abrirConferenciaDocumento.do>, informe o processo 1128854-59.2018.8.26.0100 e código 859C-1DB.





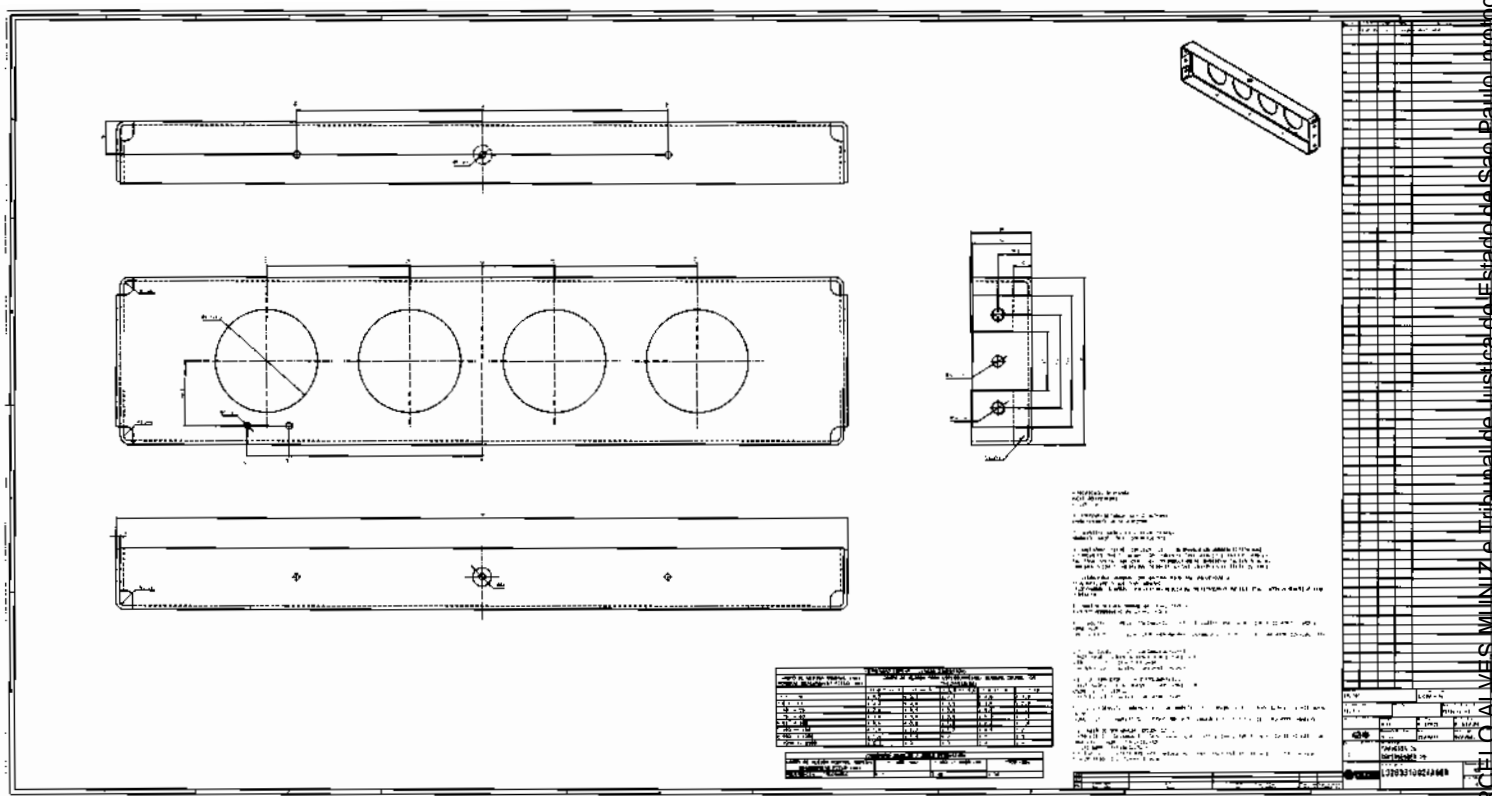

<p>MP. No. 0012199815/12/15</p> <p>Data 25.02.16</p> <p>Capo</p> <p>Ar.D. LIBERADO</p>	<p>3</p>	<p>4</p>	<p>5</p>	<p>6</p>
--	----------	----------	----------	----------

  

DAMPING FORCE ( 100%)				VALORES PARA DIAGRAMAÇÃO ( 100%)			
STROKE (mm)	FREQUENCY (cpm)	VELOCITY (mm/s)		CURSO (mm)	FREQUENCY (cpm)	VELOCIDADE (mm/s)	
		MAX	MIN			MAX	MIN
10	100	52	T80	10	100	52	T80
25	100	131	T80	25	100	131	T80
50	100	262	T80	50	100	262	T80
75	100	393	T80	75	100	393	T80
100	100	524	T80	100	100	524	T80

REBOUND COMPRESSION (kgf)				EXTENSÃO COMPRESSÃO (kgf)			
STROKE (mm)	FREQUENCY (cpm)	VELOCITY (mm/s)		CURSO (mm)	FREQUENCY (cpm)	VELOCIDADE (mm/s)	
		MAX	MIN			MAX	MIN
10	100	52	T80	10	100	52	T80
25	100	131	T80	25	100	131	T80
50	100	262	T80	50	100	262	T80
75	100	393	T80	75	100	393	T80
100	100	524	T80	100	100	524	T80



Isometric view

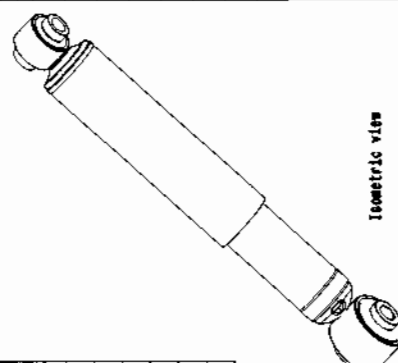

EXTENDED LENGTH ( COMPRIMENTO ABERTO ) : 620,0 ± 3,0  
 COMPRESSED LENGTH ( COMPRIMENTO FECHADO ) : 409,0 ± 3,0

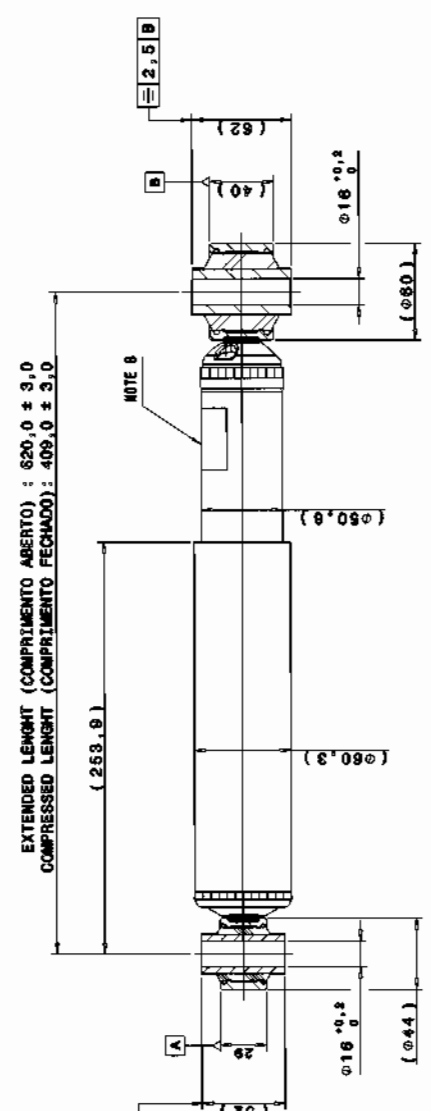
NOTE B

**NOTES:**

A. THE PART MUST WITHSTAND 2400 IN SALT SPRAY TEST.

B. METAL MARKING (SEE TABLE).

C. FOR BEAM WELD OR PULL OUT TEST SPINNING SEE SPEC. 18.01.70.00.

D. GAS PRESSURE: 7 ± 2 kgf

**NOTAS:**

A. A PEÇA DEVE SUFRIR 2400 NO TESTE DE NEVOA SALINA

B. GRAVAÇÃO (VER TABELA).

C. SOLDA POR COSTURA OU TESTE DE TRACÃO DO RECRAVADO VER ESPECIFICAÇÃO 18.01.70.00.

D. PRESSÃO DE GÁS: 7 ± 2 kgf

<p>Material SEE NOTES</p> <p>Trat. Superf. Surf. Treat PAINT 2400 SST</p>	<p>Des. Code 51639805 082 001</p> <p>Dist. Code System CATTIA V5 R19</p>	<p>Surface (m) T80</p> <p>Des. Area JEAMALEN</p>	<p>Perf. Check DIEGOLIV</p>	<p>Des. Weight (kg) 3,6</p> <p>Perf. Temp EDMR</p>
<p>Material Surface (m) T80</p> <p>Des. Area JEAMALEN</p> <p>Perf. Check DIEGOLIV</p> <p>Des. Weight (kg) 3,6</p> <p>Perf. Temp EDMR</p>				
<p>1:2</p> <p>AMORTECEDOR DIANTEIRO</p> <p>SHOCK ABSORBER FRONT</p>				
<p>Part No. L0292070007A0BR</p>				

<p>Material (Condicion Final) Metal (Final Condition)</p>	<p>Material (Condicion Final) Metal (Final Condition)</p>	<p>Material (Condicion Final) Metal (Final Condition)</p>	<p>Material (Condicion Final) Metal (Final Condition)</p>	<p>Material (Condicion Final) Metal (Final Condition)</p>
---	---	---	---	---



Item	Description	Quantity	Material	Notes
1				
2				
3				
4				
5				
6				
7				
8				
9				
10				
11				
12				
13				
14				
15				
16				
17				
18				
19				
20				
21				
22				
23				
24				
25				
26				
27				
28				
29				
30				
31				
32				
33				
34				
35				
36				
37				
38				
39				
40				
41				
42				
43				
44				
45				
46				
47				
48				
49				
50				
51				
52				
53				
54				
55				
56				
57				
58				
59				
60				
61				
62				
63				
64				
65				
66				
67				
68				
69				
70				
71				
72				
73				
74				
75				
76				
77				
78				
79				
80				
81				
82				
83				
84				
85				
86				
87				
88				
89				
90				
91				
92				
93				
94				
95				
96				
97				
98				
99				
100				

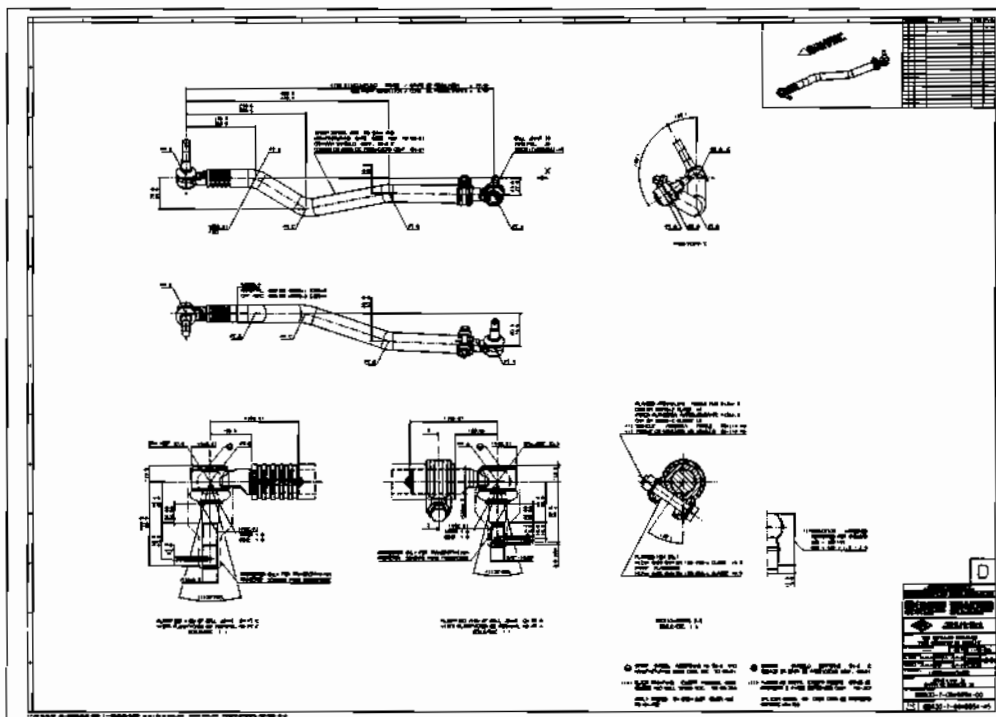

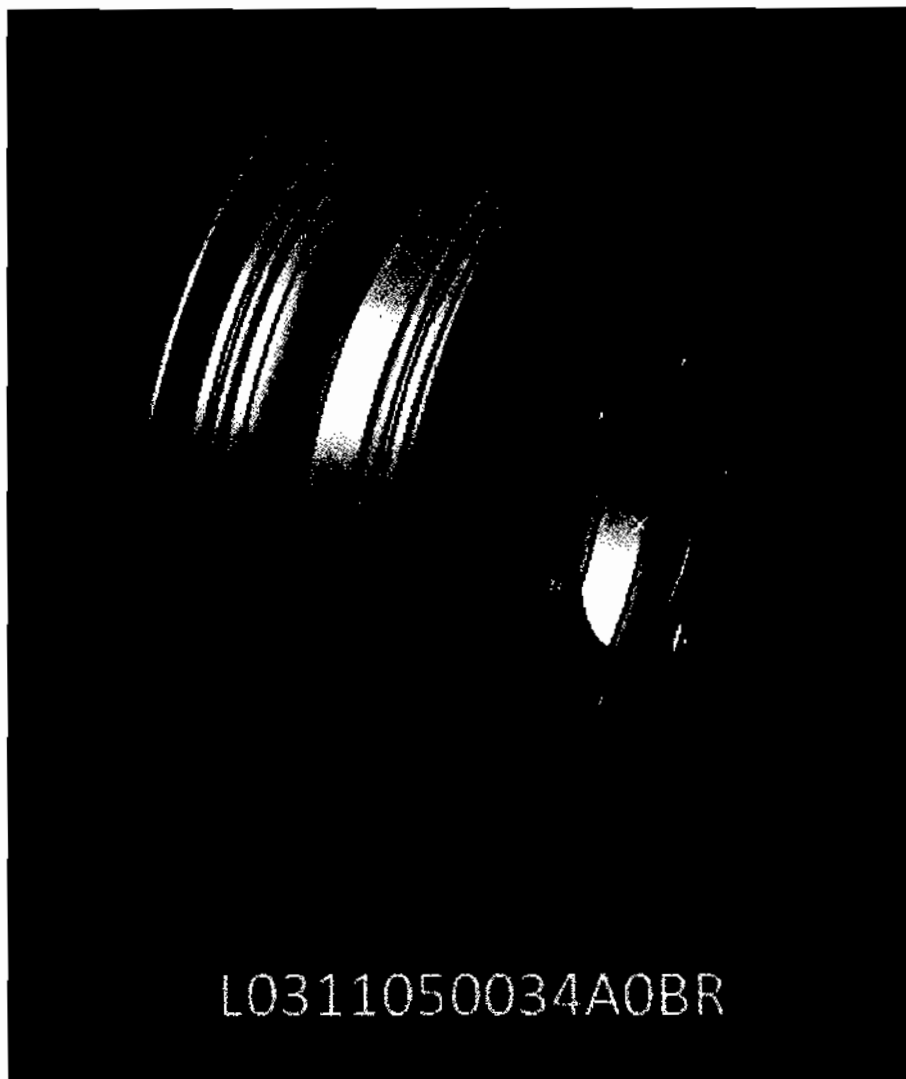
L0311050034A0BR



POS. 03  
POS. 02  
POS. 01  
1:1

01	02	03	04	05	06
07	08	09	10	11	12
13	14	15	16	17	18
19	20	21	22	23	24
25	26	27	28	29	30
31	32	33	34	35	36
37	38	39	40	41	42
43	44	45	46	47	48
49	50	51	52	53	54
55	56	57	58	59	60
61	62	63	64	65	66
67	68	69	70	71	72
73	74	75	76	77	78
79	80	81	82	83	84
85	86	87	88	89	90
91	92	93	94	95	96
97	98	99	100		

01	02	03	04	05	06
07	08	09	10	11	12
13	14	15	16	17	18
19	20	21	22	23	24
25	26	27	28	29	30
31	32	33	34	35	36
37	38	39	40	41	42
43	44	45	46	47	48
49	50	51	52	53	54
55	56	57	58	59	60
61	62	63	64	65	66
67	68	69	70	71	72
73	74	75	76	77	78
79	80	81	82	83	84
85	86	87	88	89	90
91	92	93	94	95	96
97	98	99	100		

01	02	03	04	05	06
07	08	09	10	11	12
13	14	15	16	17	18
19	20	21	22	23	24
25	26	27	28	29	30
31	32	33	34	35	36
37	38	39	40	41	42
43	44	45	46	47	48
49	50	51	52	53	54
55	56	57	58	59	60
61	62	63	64	65	66
67	68	69	70	71	72
73	74	75	76	77	78
79	80	81	82	83	84
85	86	87	88	89	90
91	92	93	94	95	96
97	98	99	100		

01	02	03	04	05	06
07	08	09	10	11	12
13	14	15	16	17	18
19	20	21	22	23	24
25	26	27	28	29	30
31	32	33	34	35	36
37	38	39	40	41	42
43	44	45	46	47	48
49	50	51	52	53	54
55	56	57	58	59	60
61	62	63	64	65	66
67	68	69	70	71	72
73	74	75	76	77	78
79	80	81	82	83	84
85	86	87	88	89	90
91	92	93	94	95	96
97	98	99	100		

01	02	03	04	05	06
07	08	09	10	11	12
13	14	15	16	17	18
19	20	21	22	23	24
25	26	27	28	29	30
31	32	33	34	35	36
37	38	39	40	41	42
43	44	45	46	47	48
49	50	51	52	53	54
55	56	57	58	59	60
61	62	63	64	65	66
67	68	69	70	71	72
73	74	75	76	77	78
79	80	81	82	83	84
85	86	87	88	89	90
91	92	93	94	95	96
97	98	99	100		

01	02	03	04	05	06
07	08	09	10	11	12
13	14	15	16	17	18
19	20	21	22	23	24
25	26	27	28	29	30
31	32	33	34	35	36
37	38	39	40	41	42
43	44	45	46	47	48
49	50	51	52	53	54
55	56	57	58	59	60
61	62	63	64	65	66
67	68	69	70	71	72
73	74	75	76	77	78
79	80	81	82	83	84
85	86	87	88	89	90
91	92	93	94	95	96
97	98	99	100		

01	02	03	04	05	06
07	08	09	10	11	12
13	14	15	16	17	18
19	20	21	22	23	24
25	26	27	28	29	30
31	32	33	34	35	36
37	38	39	40	41	42
43	44	45	46	47	48
49	50	51	52	53	54
55	56	57	58	59	60
61	62	63	64	65	66
67	68	69	70	71	72
73	74	75	76	77	78
79	80	81	82	83	84
85	86	87	88	89	90
91	92	93	94	95	96
97	98	99	100		

01	02	03	04	05	06
07	08	09	10	11	12
13	14	15	16	17	18
19	20	21	22	23	24
25	26	27	28	29	30
31	32	33	34	35	36
37	38	39	40	41	42
43	44	45	46	47	48
49	50	51	52	53	54
55	56	57	58	59	60
61	62	63	64	65	66
67	68	69	70	71	72
73	74	75	76	77	78
79	80	81	82	83	84
85	86	87	88	89	90
91	92	93	94	95	96
97	98	99	100		

01	02	03	04	05	06
07	08	09	10	11	12
13	14	15	16	17	18
19	20	21	22	23	24
25	26	27	28	29	30
31	32	33	34	35	36
37	38	39	40	41	42
43	44	45	46	47	48
49	50	51	52	53	54
55	56	57	58	59	60
61	62	63	64	65	66
67	68	69	70	71	72
73	74	75	76	77	78
79	80	81	82	83	84
85	86	87	88	89	90
91	92	93	94	95	96
97	98	99	100		

01	02	03	04	05	06
07	08	09	10	11	12
13	14	15	16	17	18
19	20	21	22	23	24
25	26	27	28	29	30
31	32	33	34	35	36
37	38	39	40	41	42
43	44	45	46	47	48
49	50	51	52	53	54
55	56	57	58	59	60
61	62	63	64	65	66
67	68	69	70	71	72
73	74	75	76	77	78
79	80	81	82	83	84
85	86	87	88	89	90
91	92	93	94	95	96
97	98	99	100		

01	02	03	04	05	06
07	08	09	10	11	12
13	14	15	16	17	18
19	20	21	22	23	24
25	26	27	28	29	30
31	32	33	34	35	36
37	38	39	40	41	42
43	44	45	46	47	48
49	50	51	52	53	54
55	56	57	58	59	60
61	62	63	64	65	66
67	68	69	70	71	72
73	74	75	76	77	78
79	80	81	82	83	84
85	86	87	88	89	90
91	92	93	94	95	96
97	98	99	100		

01	02	03	04	05	06
07	08	09	10	11	12
13	14	15	16	17	18
19	20	21	22	23	24
25	26	27	28	29	30
31	32	33	34	35	36
37	38	39	40	41	42
43	44	45	46	47	48
49	50	51	52	53	54
55	56	57	58	59	60
61	62	63	64	65	66
67	68	69	70	71	72
73	74	75	76	77	78
79	80	81	82	83	84
85	86	87	88	89	90
91	92	93	94	95	96
97	98	99	100		

01	02	03	04	05	06
07	08	09	10	11	12
13	14	15	16	17	18
19	20	21	22	23	24
25	26	27	28	29	30
31	32	33	34	35	36
37	38	39	40	41	42
43	44	45	46	47	48
49	50	51	52	53	54
55	56	57	58	59	60
61	62	63	64	65	66
67	68	69	70	71	72
73	74	75	76	77	78
79	80				













**FOTON**

**Ordem de Compra**

Foton Aumark do Brasil, Imp. Exp. e Distr. Veículos Ltda

Data:  
número Pedido

26 novembro, 2015  
429/15 v2

Fornecedor: IOCHPE-MAXION S.A.  
Rua Dr. Othon Barcellos, 63 - Centro - Cruzália  
CEP 12.730-900  
Telefone: 11.2122-1628  
Rocadio Brás de Castro  
[iochpe.com.br](mailto:iochpe.com.br)

Condição de Pagamento				
30%	vencimento	14/08/2015	R\$	117.114,00
30%	vencimento	15/09/2015	R\$	117.114,00
20%	vencimento	conclusão ferromental/dispositivos	R\$	78.076,00
20%	vencimento	aprovação PPAP	R\$	78.076,00

Item	Processo	Produto	Qtd	Preço Unitário Liq.	Total
1	dispositivo	adaptação da linha (atual) Maxion	1	R\$ 50.000,00	R\$ 50.000,00
1.1	ferromental	Long-1	1	R\$ 87.000,00	R\$ 87.000,00
1.3	ferromental	travessa dianteira -1	1	R\$ 23.350,00	R\$ 23.350,00
1.4	ferromental	travessa cab-1	1	R\$ 2.340,00	R\$ 2.340,00
1.7	dispositivos de montar	trav. transmissão-1	1	R\$ 38.900,00	R\$ 38.900,00
1.9	dispositivos de montar	travessa 04-1	1	R\$ 38.900,00	R\$ 38.900,00
1.10	dispositivos de montar	travessa cardan-1	1	R\$ 4.450,00	R\$ 4.450,00
1.10.8	ferromental	travessa cardan - 1.8	1	R\$ 8.730,00	R\$ 8.730,00
1.11.3	ferromental	travessa crita-1.3	1	R\$ 32.300,00	R\$ 32.300,00
1.12	dispositivos de montar	travessa susp-1	1	R\$ 38.900,00	R\$ 38.900,00
1.12.1	ferromental	travessa susp-1.1	1	R\$ 2.340,00	R\$ 2.340,00
1.13	dispositivos de montar	suporte filtro-1	1	R\$ 6.670,00	R\$ 6.670,00
1.13.1	ferromental	suporte filtro-1.1	1	R\$ 7.000,00	R\$ 7.000,00
1.14	dispositivos de montar	travessa amortecedor-1	1	R\$ 22.200,00	R\$ 22.200,00
1.14.1	ferromental	travessa amortecedor-1.1	1	R\$ 18.000,00	R\$ 18.000,00
1.16	ferromental	travessa fechamento-1	1	R\$ 9.300,00	R\$ 9.300,00
	dispositivo de montar	2a travessa	1	R\$ 8.900,00	R\$ 8.900,00
	dispositivo de montar	subconjunto travessa amortecedor	1	R\$ 6.700,00	R\$ 6.700,00
	dispositivo de montar	suporte APU	1	R\$ 3.350,00	R\$ 3.350,00

Total Parcial R\$ 499.330,00  
Impostos R\$ 90.157,49  
Total R\$ 499.487,49

Observações e Instruções:

atualização pedido de compra 429/15 de 07/08/15

o valor diferente entre o pedido inicial e este final ficará na ultima parcela

*Leandro Luedi Gedanken*  
Leandro Luedi Gedanken

Este documento é cópia do original, assinado digitalmente por MARCELO ALVES MUNIZ e Tribunal de Justiça do Estado de São Paulo, protocolado em 16/12/2019 às 15:39, sob o número WJMJ19419693120. Para conferir o original, acesse o site <https://esaj.tjsp.jus.br/pastadigital/pg/abrirConferenciaDocumento.do>, informe o processo 1128854-59.2018.8.26.0100 e código 859C1DB.

RECEBEMOS DE VOSS AUTOMOTIVE LTDA OS PRODUTOS CONSTANTES DA NOTA FISCAL INDICADA AO LADO		NF-e N. 000054041 SÉRIE 6													
DATA DE RECEBIMENTO	IDENTIFICAÇÃO E ASSINATURA DO RECEBEDOR														
 <b>Identificação do emitente</b> <b>VOSS AUTOMOTIVE LTDA</b> AVENIDA CASA GRANDE, 850 Complemento: GALPOES ACTA FIRAPORINHA Cep:09961-350 DIADEMA/SP Fone: 551140539580	<b>DANFE</b> DOCUMENTO AUXILIAR DA NOTA FISCAL ELETRÔNICA 0-ENTRADA 1-SAÍDA	 <b>CHAVE DE ACESSO DA NF-E</b> <b>3517 0157 1992 2600 0423 5500 6000 0540 4110 0383 8841</b>													
	N. 000054041 <b>SÉRIE 6</b> FOLHA 01/01	Consulta de autenticidade no portal nacional da NF-e <a href="http://www.nfe.fazenda.gov.br/portal">www.nfe.fazenda.gov.br/portal</a> ou no site da SEFAZ Autorizada													
NATUREZA DA OPERAÇÃO VENDA DE FERRAMENTAL		PROTOCOLO DE AUTORIZAÇÃO DE USO 135170056102664 27/01/2017 09:26:12-02:00													
INSCRIÇÃO ESTADUAL 286198126110	INSC. ESTADUAL DO SUBST. TRIB.	CNPJ 57.199.226/0004-23													
<b>DESTINATÁRIO/REMETENTE</b>															
NOME/RAZÃO SOCIAL FOTON AUMARK BR IMP EXP E DIST VEI LTDA		CNPJ/CPF 12.039.294/0003-06													
ENDEREÇO AV. COM. ISMAEL CHAVES BARCELLOS,3600		BAIRRO/DISTRITO Distrito Industrial													
MUNICÍPIO GUAIBA		CEP 92500-000													
FONE/FAX 045225700	UF RS	INSCRIÇÃO ESTADUAL 0580139832													
HORA ENTRADA/SAÍDA 09:25:00															
<table border="1" style="width: 100%; border-collapse: collapse;"> <tr> <td>6 054041 A 27/01/2017 3.748,63</td> <td>6 054041 B 26/02/2017 4.920,07</td> <td>6 054041 C 27/04/2017 14.760,21</td> </tr> </table>			6 054041 A 27/01/2017 3.748,63	6 054041 B 26/02/2017 4.920,07	6 054041 C 27/04/2017 14.760,21										
6 054041 A 27/01/2017 3.748,63	6 054041 B 26/02/2017 4.920,07	6 054041 C 27/04/2017 14.760,21													
<b>CÁLCULO DO IMPOSTO</b>															
BASE DE CÁLCULO DO ICMS 17.180,42	VALOR DO ICMS 2.061,65	BASE DE CÁLCULO DO ICMS SUBSTITUIÇÃO 0,00													
VALOR DO ICMS SUBSTITUIÇÃO 0,00	VALOR TOTAL DOS PRODUTOS 23.428,91														
VALOR DO FRETE 0,00	VALOR DO SEGURO 0,00	DESCONTO 0,00													
OUTRAS DESPESAS ACESSÓRIAS 0,00	VALOR DO IPI 0,00	VALOR TOTAL DA NOTA 23.428,91													
<b>TRANSPORTADOR/VOLUMES TRANSPORTADOS</b>															
RAZÃO SOCIAL	FRETE POR CONTA 1-DEST/REM	CÓDIGO ANTT													
ENDEREÇO	MUNICÍPIO	UF													
QUANTIDADE	ESPECIE	MARCA													
		NUMERAÇÃO													
		PESO BRUTO													
		PESO LÍQUIDO													
<b>DADOS DO PRODUTO / SERVIÇO</b>															
COD. PROD	DESCRIÇÃO DO PROD./SERV.	PROD.CLI	PED.CLI	NCM/SH	CST	CFOP	UN	QUANT.	V.UNITARIO	V.TOTAL	BC.ICMS	V.ICMS	V.IPI	A.ICMS	A.IPI
FECFOTON0003	5 - 12303006 - FERRAMENTAL		296	84807900	020	6101	PC	1,00	2684,5600	2.684,56	1.968,59	236,23	0,00	12,00%	0,00%
FECFOTON0006	6 - 12303006 - FERRAMENTAL		296	84807900	020	6101	PC	1,00	18303,8400	18.303,84	13.422,20	1.610,66	0,00	12,00%	0,00%
FECFOTON0007	7 - 12303006 - FERRAMENTAL		296	84807900	020	6101	PC	1,00	2440,5100	2.440,51	1.789,63	214,76	0,00	12,00%	0,00%
<b>CÁLCULO DO ISSQN</b>															
INSCRIÇÃO MUNICIPAL	VALOR TOTAL DOS SERVIÇOS	BASE DE CÁLCULO DO ISSQN													
		VALOR DO ISSQN													
<b>DADOS ADICIONAIS</b>															
<b>INFORMAÇÕES COMPLEMENTARES</b> BASE DE CÁLCULO DO ICMS REDUZIDA CONF. ARTIGO 51 C. C. NO ANEXO 2 ITEM XII DO RCMS Protocolo 135170056102664 Ferramental para confecção de peças FOTON. Endereço de Cobrança AV. COM. ISMAEL CHAVES BARCELLOS, 3600 CEP. 92500000 Distrito Industrial RS; Fornecimento conforme termos e condições de venda VOSS.		RESERVADO AO FISCO													

RECEBEMOS DE VOSS AUTOMOTIVE LTDA OS PRODUTOS CONSTANTES DA NOTA FISCAL INDICADA AO LADO		NF-e N. 000059574 SÉRIE 6
DATA DE RECEBIMENTO	IDENTIFICAÇÃO E ASSINATURA DO RECEBEDOR	

<b>VOSS</b> <b>Identificação do emitente</b> <b>VOSS AUTOMOTIVE LTDA</b> AVENIDA CASA GRANDE, 850 Complemento: GALPOES ACTA PIRAPORINHA Cep:09961-350 DIADEMA/SP Fone: 5511-40539500	<b>DANFE</b> DOCUMENTO AUXILIAR DA NOTA FISCAL ELETRÔNICA 0-ENTRADA 1-SAÍDA	 <b>CHAVE DE ACESSO DA NF-E</b> 3517 0957 1992 2600 0423 5500 6000 0595 7410 0227 1791	
	N. 000059574 SÉRIE 6 FOLHA 01/01	Consulta de autenticidade no portal nacional da NF-e www.nfe.fazenda.gov.br/portal ou no site da SEFAZ Autorizada	
	NATUREZA DA OPERAÇÃO VENDA DE FERRAMENTAL		PROTOCOLO DE AUTORIZAÇÃO DE USO 135170616410949 25/09/2017 09:33:28-03:00

INSCRIÇÃO ESTADUAL 286198126110	INSC. ESTADUAL DO SUBST. TRIB.	CNPJ 57 199.226/0004-23
------------------------------------	--------------------------------	----------------------------

DESTINATÁRIO/REMETENTE		CNPJ/CPF 12.039.294/0003-06		DATA DE EMISSÃO 25/09/2017
NOME/RAZÃO SOCIAL FOTON AUMARK BR IMP EXP E DIST VEI LTDA		BAIRRO/DISTRITO Distrito Industrial	CEP 92500-000	DATA ENTRADA/SAÍDA
ENDEREÇO AV. COM. ISMAEL CHAVES BARCELLOS, 3600		UF RS	INSCRIÇÃO ESTADUAL 0580139832	HORA ENTRADA/SAÍDA 09:32:00
MUNICÍPIO GUAIBA	PONE/FAX 045225700	UF RS	INSCRIÇÃO ESTADUAL 0580139832	HORA ENTRADA/SAÍDA 09:32:00
FATURA				
6 059574				
23/12/2017				
32.946,90				

CALCULO DO IMPOSTO					
BASE DE CALCULO DO ICMS 24.159,96	VALOR DO ICMS 2.899,20	BASE DE CALCULO DO ICMS SUBSTITUIÇÃO 0,00	VALOR DO ICMS SUBSTITUIÇÃO 0,00	VALOR TOTAL DOS PRODUTOS 32.946,90	
VALOR DO FRETE 0,00	VALOR DO SEGURO 0,00	DESCONTO 0,00	OUTRAS DESPESAS ACESSÓRIAS 0,00	VALOR DO IPI 0,00	VALOR TOTAL DA NOTA 32.946,90

TRANSPORTADOR/VOLUMES TRANSPORTADOS						
RAZÃO SOCIAL		FRETE POR CONTA 1-DEST/REM	CÓDIGO ANTT	PLACA DO VEÍCULO	UF	CNPJ/CPF
ENDEREÇO		MUNICÍPIO	UF	INSCRIÇÃO ESTADUAL		
QUANTIDADE	ESPECIE	MARCA	NUMERAÇÃO	PESO BRUTO	PESO LÍQUIDO	

DADOS DO PRODUTO / SERVIÇO															
COD. PROD	DESCRIÇÃO DO PROD.SERV.	PROD.CLI	FED.CLI	NCM/SH	CST	CFOP	UN	QUANT.	V.UNITARIO	V.TOTAL	BC.ICMS	V.ICMS	V.IPI	A.ICMS	A.IPI
FECFOTON0008	FOTON REF L0110110330A0BR		294	84807900	020	6101	PC	1,00	5491.1500	5.491.15	4.026.66	483.20	0,00	12,00%	0,00%
FECFOTON0009	FOTON REF L0110110331A0BR		294	84807900	020	6101	PC	1,00	5491.1500	5.491.15	4.026.66	483.20	0,00	12,00%	0,00%
FECFOTON0010	FOTON REF L0110110332A0BR		294	84807900	020	6101	PC	1,00	5491.1500	5.491.15	4.026.66	483.20	0,00	12,00%	0,00%
FECFOTON0011	FOTON REF L0110110260A0BR		294	84807900	020	6101	PC	1,00	5491.1500	5.491.15	4.026.66	483.20	0,00	12,00%	0,00%
FECFOTON0012	FOTON REF L0110110261A0BR		294	84807900	020	6101	PC	1,00	5491.1500	5.491.15	4.026.66	483.20	0,00	12,00%	0,00%
FECFOTON0013	FOTON REF L0110110262A0BR		294	84807900	020	6101	PC	1,00	5491.1500	5.491.15	4.026.66	483.20	0,00	12,00%	0,00%

INSCRIÇÃO MUNICIPAL	VALOR TOTAL DOS SERVIÇOS	BASE DE CÁLCULO DO ISSQN	VALOR DO ISSQN
---------------------	--------------------------	--------------------------	----------------

<b>DADOS ADICIONAIS</b> INFORMAÇÕES COMPLEMENTARES SUSPENSÃO DO IPI CONFORME ARTIGO 29 DA LEI 10637/2002 Protocolo: 135170616410949 FERRAMENTAL PARA AS PECAS VOSS VEICULOS 3.5 Ton WB2600 E 3.5 Ton WB3360, PNs informados na descrição. Endereço de Cobrança: AV. COM. ISMAEL CHAVES BARCELLOS, 3600 CEP: 92500000 Distrito Industrial RS. Fornecimento conforme termos e condições de venda VOSS Recicle nossas Caixas de Papelão e Sacos de PE.	RESERVADO AO FISCO
---	--------------------

<b>Recebemos de AGRALE S.A. os produtos da Nota Fiscal indicada ao lado.</b>			<b>NF-e</b> <b>Nº 000.613.358 FL 1 / 1</b> <b>Série 0</b>
DATA DE EMISSÃO 13/12/2016	DATA DE RECEBIMENTO	IDENTIFICAÇÃO E ASSINATURA DO RECEBEDOR	

 <b>AGRALE S.A.</b> ESTRADA FEDERAL BR 116, KM 145 15104 Bairro: SÃO CIRO - CEP: 95056-520 CAXIAS DO SUL - RS FONE / FAX: (54) 32388000	<b>DANFE</b> DOCUMENTO AUXILIAR DA NOTA FISCAL ELETRÔNICA 0 - ENTRADA 1 - SAÍDA	 CONTROLE DO FISCO CHAVE DE ACESSO 43.1612.88.610.324/0001-92-55-000-000.613.358-100.436.154-9 Consulta de autenticidade no portal nacional da NF-e www.nfe.fazenda.gov.br/portal ou no site da Sefaz Autorizadora	
	<b>Nº 000.613.358</b> <b>SÉRIE 0</b> <b>FL 1/ 1</b>	PROTOCOLO DE AUTORIZAÇÃO DE USO 143160210188658 13/12/2016 12:01:14 CNPJ 88.610.324/0001-92	
NAT. DA OPERAÇÃO <b>VENDE DE BEM DO ATIVO IMOBILIZADO</b>		INSCRIÇÃO ESTADUAL 0290000068	
INSC. EST. DO SUBST. TRIBUTÁRIO		INSCRIÇÃO ESTADUAL 0580139832	

<b>DESTINATÁRIO/REMETENTE</b>			
NOME/RAZÃO SOCIAL <b>FOTON AUMARK DO BRASIL IMP EXP E DISTRIB DE VEICUL - 32211.2</b>	CNPJ/CPF 12.039.294/0003-06	DATA DE EMISSÃO 13/12/2016	
ENDEREÇO <b>AV COMENDADOR ISMAEL CHAVES BARCELLOS, 3600</b>	BAIRRO/DISTRITO <b>DISTRITO INDUSTRIAL</b>	CEP 92500-000	DATA DE SAÍDA/ENTRADA
MUNICÍPIO <b>GUAIABA</b>	FONE/FAX	UF <b>RS</b>	HORA DE SAÍDA

ORDEN	VENCIMENTO	VALOR	ORDEN	VENCIMENTO	VALOR	ORDEN	VENCIMENTO	VALOR	ORDEN	VENCIMENTO	VALOR
613358-1	10/01/17	27.690.94	613358-2	07/02/17	27.690.93						

<b>CÁLCULO DO IMPOSTO</b>	
BASE DE CÁLCULO DO ICMS	VALOR DO ICMS
0,00	0,00
BASE DE CALC. ICMS SUBSTITUIÇÃO	VALOR DO ICMS SUBSTITUIÇÃO
0,00	0,00
VALOR DO FRETE	VALOR DO SEGURO
0,00	0,00
DESCONTO	OUTRAS DESPESAS ACESSÓRIAS
0,00	0,00
VALOR DO IPI	VALOR TOTAL DA NOTA
2.705,26	55.381,87

<b>TRANSPORTADOR/VOLUMES TRANSPORTADOS</b>					
RAZÃO SOCIAL	FRETE POR CONTA	CODIGO ANTT	PLACA DO VEICULO	UF	CNPJ/CPF
DESTINATARIO	1-Dest/Remet				
ENDEREÇO	MUNICÍPIO	UF	INSCRIÇÃO ESTADUAL		
QUANTIDADE	ESPECIE	MARCA	NUMERAÇÃO	PESO BRUTO	PESO LÍQUIDO
7,00	VOLUMES			207,000	207,000

<b>DADOS DO PRODUTO/SERVIÇOS</b>													
COD. PRODUTO	DESCRIÇÃO DOS PRODUTOS/SERVIÇOS	NCM/SH	CST	CFOP	UNID	QTD	VALOR UNITARIO	VALOR TOTAL	BASE CALC ICMS	VALOR ICMS	VALOR IPI	ALIQ. ICMS	ALIQ. IPI
08001385	DISP REBOCADOR CAMINHÕES FOTON OF:160226 PATRIMONIO: 059245.0001	87163900	041	5.551	PC	1.00	5.578.61	5.578.61	0,00	0,00	0,00		
08001386	DISP EIXO GUIA MONT EMBREAG NO VOLANTE OF: 160227 PATRIMONIO: 059246.0001	82079000	041	5.551	PC	1.00	892.58	892.58	0,00	0,00	71.41		08
08001387	DISP MONTAG BUCHA MOLA FOTON OF:160228 PATRIMONIO: 059247.0001	82079000	041	5.551	PC	1.00	2.231.45	2.231.45	0,00	0,00	178.52		08
05109062	DISP DE FIXAÇÃO MASCARA FURACAO OF: 160229 PATRIMONIO: 059248.0001	82051000	041	5.551	PC	1.00	4.462.89	4.462.89	0,00	0,00	357.03		08
08602953	DISP AUX DE MONTAGEM BOIA DO TANQUE OF: 160290 PATRIMONIO: 059268.0001	82079000	041	5.551	PC	1.00	2.231.45	2.231.45	0,00	0,00	178.52		08
08602952	DISP AUX DE MONTAGEM APOIO CARDAN OF: 160289 PATRIMONIO: 059267.0001	73182900	041	5.551	PC	1.00	1.115.72	1.115.72	0,00	0,00	111.57		10
08602951	DISP UNIDADE DE ABATECIMENTO DOT4 OF: 160288 PATRIMONIO: 059268.0001	84131100	041	5.551	PC	1.00	36.163.92	36.163.92	0,00	0,00	1.808.20		05

<b>CÁLCULO DO ISSQN</b>			
INSCRIÇÃO MUNICIPAL	VALOR TOTAL DOS SERVIÇOS	BASE DE CÁLCULO DO ISSQN	VALOR DO ISSQN
	0,00	0,00	0,00

<b>DADOS ADICIONAIS</b>	<b>RESERVADO AO FISCO</b>
INFORMAÇÕES COMPLEMENTARES ICMS-NAO INCIDENCIA LIVRO 1, ART.11, XV DECRETO 37898/97. DESU	

 <b>FOTON</b>		<b>Pedido de Compra</b> Nº 107		Condições Comerciais Data: 24/02/2016 Solicitante: JOHANN HENRIQUE DE MORAES Condição de Pagamento: À vista Tipo Frete:								
<b>Dados de Faturamento</b> FOTON MOTORS SP Telefone: (0xx11) 4606-1001 CNPJ: 12.039.294/0001-44 Inscrição Estadual: 712.120.493.110 Endereço: AV. DUQUE DE CAXIAS, 1500 - GALPÃO B 13223025 - JO. PROMECA - VÁRZEA PAULISTA - SP		<b>Local para Cobrança</b> FOTON MOTORS Telefone: (0xx11) 4606-1001 CNPJ: 12.039.294/0001-44 Inscrição Estadual: 712.120.493.110 Endereço: AV. DUQUE DE CAXIAS, 1500 - GALPÃO B CEP: 13223025 - JO. PROMECA - VÁRZEA PAULISTA - SP		<b>Local para Entrega:</b> AV. DUQUE DE CAXIAS, 1500 GALPÃO B 13223025-VÁRZEA PAULISTA-SP BRASIL								
<b>Fornecedor</b>												
<b>TENNECO AUTOMOTIVE BRASIL LTDA</b> CPF/CNPJ: 44.023.471/0001-90 I.E.: 456055453113 Forma/Fax: ( )		PRACAVEREADOR MARCOS PORTIOLLI, 26 SALA 2 13807900-MOGI-MIRIM-SP BRASIL		Fornecedor: F00000571 Contato: CONTATO E-Mail: Forma/Fax: ( )								
<b>Itens de Compra</b>												
Item	Código	Descrição	NCM	Un.	Quant.	Preço	DT. Entrega	Desconto	ST	ICPI	ICMS	Total
1	12303006	FERRAMENTAL - ENGENHARIA			1,00	142.769,98	12/02/2016	0,00%		0,00	0,00	R\$ 142.769,98
Observações: Condições de pagamento:												
<b>Dados Tributários</b>												
<b>Finalidade</b>		<b>Valor ST</b>	<b>Valor IPI</b>	<b>Valor ICMS</b>	<b>Total</b>							
Compra Uso e Cons		R\$	R\$ 0,00	R\$ 0,00	R\$ 142.769,98							
<b>CONDIÇÕES QUE FAZEM PARTE INTEGRALMENTE DESTA PEDIDO:</b>												
1º) Somente serão aceitas (Dontes) que contenham o nosso número de ordem de compra, chave de acesso e protocolo de autorização de uso. 2º) Os arquivos digitais ( XML e PDF ) deverão ser enviados obrigatoriamente para o e-mail : <a href="mailto:contato@fotonmotors.com.br">contato@fotonmotors.com.br</a> . 3º) Mercadorias que não consistem o envio dos arquivos XML e PDF, ficarão aguardando o recebimento para que possamos autorizar a entrada da mercadoria. 4º) O PRAZO DE ENTREGA, PREÇO, QUANTIDADE e a CONDIÇÃO DE PAGAMENTO, deverão ser rigorosamente respeitados. 5º) O horário de recebimento de mercadorias será de Segunda a Quinta 08:00 as 17:00 e as Sextas-Feiras 08:00 as 15:30.												

Pedido liberado por **MVITA**

01/03/2016

Data de aprovação





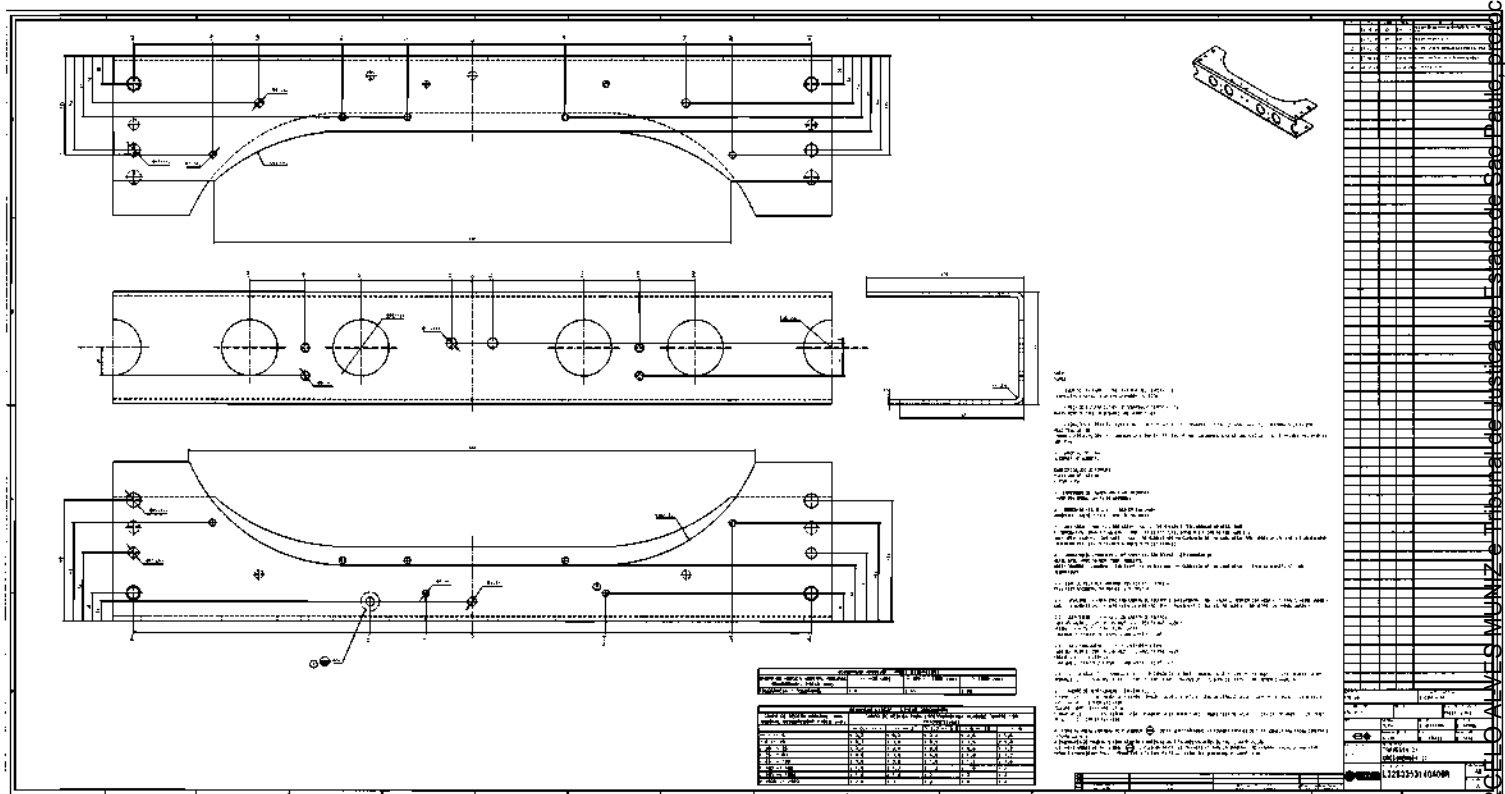



 <b style="font-size: 24px; margin-left: 10px;">FOTON</b>		<b>Pedido de Compra</b> <b>Nº 827</b>		<b>Condições Comerciais</b> Data: 19/02/2018 Solicitante: Condição de Pagamentos: 28dd Tipo Frete:								
<b>Dados de Faturamento</b> FOTON - GUÁIBA - RS Telefone: (0xx11) 4606-1001 CNPJ: 12.039.294/0003-06 Inscrição Estadual: 058/0139832 Endereço: AV. COMENDADOR ISMAEL CHAVES BARCELLOS,3600 - 92500000 - DISTRITO INDUSTRIAL - GUÁIBA - RS		<b>Local para Cobrança</b> FOTON MOTORS Telefone: (0xx11) 4606-1001 CNPJ: 12.039.294/0001-44 Inscrição Estadual: 712.120.493.110 Endereço: AV. DUQUE DE CAXIAS, 1500 - GALPÃO B CEP: 13223025 - JD. PROMECA - VÁRZEA PAULISTA - SP		<b>Local para Entrega:</b> AVCOMENDADOR ISMAEL CHAVES BARCELLOS,3600 92500000-GUÁIBA-RS BRASIL								
<b>Dados Fornecedor</b> <b>IOCHPE-MAXION S.A.</b> Fone/Fax: (11) 2109 1849 CPF/CNPJ: 61.156.113/0001-75 Inscrição Estadual: 282129876110 RUADR. OTHON BARCELLOS,83 12730-900-CRUIZEIRO-SP Contato: Marcelo Mello E-Mail: Marcelo.Mello1@maxionwheels.com												
<b>Itens de Compra</b>												
Item	Código	Descrição	NCM	Un	Quant.	Preço	Df. Entrega	Desconto	ST	IPI	ICMS	Total
1	12303006	ADAPTACAO LINHA AATUAL MAXION	8471.50.10		1.00	61.012,81	31/12/2018	0,00 %				R\$ 61.012,81
2	12303006	FERRAMENTAL - LONG 1	8471.50.10		1.00	106.162,29	31/12/2018	0,00 %				R\$ 106.162,29
3	12303006	FERRAMENTAL - TRAV DIANTEIRA	8471.50.10		1.00	28.492,98	31/12/2018	0,00 %				R\$ 28.492,98
4	12303006	FERRAMENTAL - TRAV CAB	8471.50.10		1.00	2.855,40	31/12/2018	0,00 %				R\$ 2.855,40
5	12303006	FERRAMENTAL - TRAV TRANSM	8471.50.10		1.00	47.467,97	31/12/2018	0,00 %				R\$ 47.467,97
6	12303006	FERRAMENTAL - TRAV 04	8471.50.10		1.00	47.467,97	31/12/2018	0,00 %				R\$ 47.467,97
<b>CONDIÇÕES QUE FAZEM PARTE INTEGRALMENTE DESTA PEDIDO:</b>												
1º) Somente serão aceitas (Danfés) que contenham o nosso número de ordem de compra, chave de acesso e protocolo de autorização de uso. 2º) Os arquivos digitais ( XML e PDF ) deverão ser enviados obrigatoriamente para o email : <a href="mailto:aria@fotonmotors.com.br">aria@fotonmotors.com.br</a> . 3º) Mercadorias que não constarem o envio dos arquivos XML e PDF, ficarão aguardando o recebimento para que possamos autorizar a entrada da mercadoria. 4º) O PRAZO DE ENTREGA, PREÇO, QUANTIDADE e a CONDIÇÃO DE PAGAMENTO, deverão ser rigorosamente respeitados. 5º) O horário de recebimento de mercadorias será de Segunda a Quinta 08:00 as 17:00 e as Sextas-Feiras 08:00 as 16:30.												

Pedido liberado por

\_\_\_\_\_  
 Data da aprovação

Item	Código	Descrição	MCM	Un	Quil.	Preço	Dt. Entrega	Desconto	ST	IPI	ICMS	Tot
7	12303006	DISPOSITIVO DE MONTAR TRAV CARDAN	8471.50.10		1.00	5.430,14	31/12/2018	0,00 %				R\$ 5.430,14
8	12303006	FERRAMENTAL - TRAV CARDAN	8471.50.10		1.00	10.652,84	31/12/2018	0,00 %				R\$ 10.652,84
9	12303006	FERRAMENTAL - TRAV CINTA	8471.50.10		1.00	39.414,28	31/12/2018	0,00 %				R\$ 39.414,28
10	12303006	FERRAMENTAL - TRAV SSUSP	8471.50.10		1.00	47.467,97	31/12/2018	0,00 %				R\$ 47.467,97
11	12303006	FERRAMENTAL - TRAV SUSP	8471.50.10		1.00	2.855,40	31/12/2018	0,00 %				R\$ 2.855,40
12	12303006	FERRAMENTAL - SUPT FILTRO	8471.50.10		1.00	8.139,11	31/12/2018	0,00 %				R\$ 8.139,11
13	12303006	FERRAMENTAL - SUPT FILTRO	8471.50.10		1.00	8.541,79	31/12/2018	0,00 %				R\$ 8.541,79
14	12303006	FERRAMENTAL - TRAV AMORT	8471.50.10		1.00	27.069,69	31/12/2018	0,00 %				R\$ 27.069,69
15	12303006	DISPOSITIVO DE MONTAR - TRAV AMORT	8471.50.10		1.00	21.964,61	31/12/2018	0,00 %				R\$ 21.964,61
16	12303006	FERRAMENTAL - TRAV FECH	8471.50.10		1.00	11.348,38	31/12/2018	0,00 %				R\$ 11.348,38
17	12303006	DISPOSITIVO DE MONTAR - 2 TRAVESSA	8471.50.10		1.00	10.860,28	31/12/2018	0,00 %				R\$ 10.860,28
18	12303006	DISPOSITIVO DE MONTAR	8471.50.10		1.00	8.175,72	31/12/2018	0,00 %				R\$ 8.175,72
19	12303006	DISPOSITIVO DE MONTAR	8471.50.10		1.00	4.087,86	31/12/2018	0,00 %				R\$ 4.087,86
20	12303006	DISPOSITIVO DE MASCARA DE FURACAO	8471.50.10		1.00	10.000,00	31/12/2018	0,00 %				R\$ 10.000,00
21	12303006	DISPOSITIVO DE FURACAO	8471.50.10		1.00	15.600,00	31/12/2018	0,00 %				R\$ 15.600,00
22	12303006	FERRAMENTAL	8471.50.10		1.00	641,85	31/12/2018	0,00 %				R\$ 641,85
23	12303006	FERRAMENTAL	8471.50.10		1.00	4.962,78	31/12/2018	0,00 %				R\$ 4.962,78

Observações: FERRAMENTAL CHASSI J01.  
ESTE PEDIDO CANCELA TODOS OS DEMAIS.

Dígitos Tributários				
FinOrçOle	Valor ST	Valor IPI	Valor ICMS	Tot
Compra AtivOrçOrç	R\$	R\$	R\$	R\$ 530.692,12

**CONDIÇÕES QUE FAZEM PARTE INTEGRALMENTE DESTA PEDIDO:**

- 1º) Se fonte será Cactas (Danfes) que contenham ChCisChúmerCde Cdem de cOnpra, chave de acessCde prOCOCde autOCzaçCde usC
- 2º) Os arquivos digitais ( XML e PDF ) deverá ser enviadoC obrigatCamente para Cemail : xml@fOCOrçOCs.cOr.br.
- 3º) MercadCias que nCOCOCstarem CnviOCOC arquivC XML e PDF, ficarC aguardandOC recebimentC para que pCsamC autOCzar a entrada da mercadCia.
- 4º) O PRAZO DE ENTREGA, PREÇO, QUANTIDADE e a CONDIÇÃO DE PAGAMENTO, deverá ser rigOCsamente respeitadC.
- 5º) O hCzãOCde recebimentCde mercadCias será de Segunda a Quinta 08:00 as 17:00 e as Sextas-Ferrias 08:00 as 16:30.

PedidOCberadOC

Data da aprOCaçãOC



# Ordem de Compra

Foton Aumark do Brasil, Imp., Exp. e Distr. Veículos Ltda

Data: 2 fevereiro 2015  
 O.C. Nro: [#]  
 Cod. Cliente: [Nosso Cod. (se houver)]

**Fornecedor:** Truckbus industria e comercio de a  
 CNPJ 05104 748/0001-58  
 AV.Fabio Eduardo Ramos Esquivel 2560  
 CEP: 09941-202 - Diadema - SP - Brasil  
 Telefone: 11-4606-1001  
 Nivaldo Lopes  
[nivaldo.lopes@tbus.com.br](mailto:nivaldo.lopes@tbus.com.br)

**Enviar para:** Truckbus industria e comercio de autopeças  
 CNPJ 05104 748/0001-58  
 AV.Fabio Eduardo Ramos Esquivel 2560  
 CEP: 09941-202 - Diadema - SP - Brasil  
 Telefone: 11-4606-1001  
 Nivaldo Lopes  
[nivaldo.lopes@tbus.com.br](mailto:nivaldo.lopes@tbus.com.br)

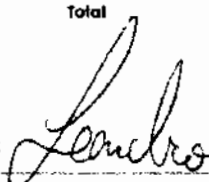
INFORMAÇÕES PARA ENTREGA					CONDIÇÃO PAGTO
Método de Entrega	Condições de Entrega		Previsão de Entrega		
			02/04/2015	30adi	
Cód. Produto	Cód. Foton	Descrição	Qtd	Preço Unitário Liq.	Total
n/a	n/a	molde de vulcanização por injeção com 16 cavidades	1	R\$ 71.500,00	R\$ 71.500,00
n/a	n/a	feramental para estampar chapa superior	1	R\$ 14.300,00	R\$ 14.300,00
n/a	n/a	feramental de fundição da chapa inferior	1	R\$ 8.250,00	R\$ 8.250,00
				<b>Total Parcial</b>	<b>R\$ 94.050,00</b>
				<b>Impostos</b>	
				<b>Total</b>	<b>R\$ 94.050,00</b>
<b>Observações e instruções:</b> Referente a projeto de Mock up caminha de 40 Ton validar dados cadastrais com o fornecedor PGTO 50% no Pedido e 50% na entrega das amostras (60000) L 09/02/15					Autorizada por  Data 02/02/15
Foton Aumark do Brasil Importação, Exportação e Distribuição de Veículos Ltda - CNPJ 12.039.274/0001-44					

Este documento é cópia do original, assinado digitalmente por MARCELO ALVES MUNIZ e Tribunal de Justiça de Sao Paulo, protocolado em 16/12/2019 às 15:39, sob o número WJMJ19419693120. Para conferir o original, acesse o site <https://esaj.tjsp.jus.br/pastadigital/pg/abrirConferenciaDocumento.do>, informe o processo 1128854-59.2018.8.26.0100 e código 859C1DB.

 <b>FOTON</b>		<b>Pedido de Compra</b> <b>Nº 974</b>		<b>Condições Comerciais</b> Data: 12/04/2018 Solicitante: SERGIO CSIK Condição de Pagamento: 30 DIAS Tipo Frete:								
<b>Dados de Faturamento</b> FOTON - GUÁIBA - RS Telefone: (0xx11) 4606-1001 CNPJ: 12.039.294/0003-06 Inscrição Estadual: 058/01.39832 Endereço: AV. COMENDADOR ISMAEL CHAVES BARCELLOS,3600 - 92500000 - DISTRITO INDUSTRIAL - GUÁIBA - RS		<b>Local para Cobrança</b> FOTON MOTORS Telefone: (0xx11) 4606-1001 CNPJ: 12.039.294/0001-44 Inscrição Estadual: 712.120.493.110 Endereço: AV. DUQUE DE CAXIAS, 1500 - GALPÃO B CEP: 13223025 - JD. PRÔMECA - VÁRZEA PAULISTA - SP		<b>Local para Entrega:</b> AVCOMENDADOR ISMAEL CHAVES BARCELLOS,3600 92500000-GUÁIBA-RS BRASIL								
<b>Dados Fornecedor</b> METALURGICA RIGITEC LTDA Fone/Fax: ( 19 ) 3492 9100 CPF/CNPJ: 48.055.743/0001-95 Inscrição Estadual: 253013163117 RODOV DO AÇUCAR,5/N 13360000-CAPIVARI-SP Contato: Evandro Peressin E-Mail: evandro.peressin@rigitec.com												
<b>Itens de Compra</b>												
Item	Código	Descrição	NCM	Un	Quant.	Preço	DT. Entrega	Desconto	ST	IPI	ICMS	Total
1	12303006	FERRAMENTAL	8471.50.10		1.00	28.360,00	11/04/2018	0,00 %				R\$ 28.360,00

**CONDIÇÕES QUE FAZEM PARTE INTEGRALMENTE DESTA PEDIDO:**

- 1º) Somente serão aceitas (Danfés) que contenham o nosso número de ordem de compra, chave de acesso e protocolo de autorização de uso.
- 2º) Os arquivos digitais ( XML e PDF ) deverão ser enviados obrigatoriamente para o email : [xml@fotonmotors.com.br](mailto:xml@fotonmotors.com.br).
- 3º) Mercadorias que não constarem o envio dos arquivos XML e PDF, ficarão aguardando o recebimento para que possamos autorizar a entrada da mercadoria.
- 4º) O PRAZO DE ENTREGA, PREÇO, QUANTIDADE e a CONDIÇÃO DE PAGAMENTO, deverão ser rigorosamente respeitados.
- 5º) O horário de recebimento de mercadorias será de Segunda a Quinta 06:00 as 17:00 e as Sextas-Feiras 08:00 as 16:30.

Pedido liberado por

\_\_\_\_\_  
 Data da aprovação

Item	Código	Descrição	NCM	Un	Quant.	Preço	DT. Entrega	Desconto	ST	IPI	ICMS	Tot
Observações: FERRAMENTAL PARA TUBULAÇÃO Baseado em Solicitação de Compra 87.												
<b>Dados Tributários</b>												
		<b>FinCódCte</b>				<b>Valor ST</b>		<b>Valor IPI</b>			<b>Valor ICMS</b>	<b>Tot</b>
						R\$		R\$			R\$	R\$ 28.360,00
<b>CONDIÇÕES QUE FAZEM PARTE INTEGRALMENTE DESTA PEDIDO:</b>												
<p>1º) O cliente será Decatas (Dentex) que contém o número de item de compra, chave de acesso de produção de autorização de uso.</p> <p>2º) Os arquivos digitais (XML e PDF) deverão ser enviados digitalmente para o e-mail: <a href="mailto:ajm@tjsp.jus.br">ajm@tjsp.jus.br</a>.</p> <p>3º) Mercadorias que não estiverem enviados arquivos XML e PDF, ficarão aguardando o recebimento para que possam ser autorizadas a entrada da mercadoria.</p> <p>4º) O PRAZO DE ENTREGA, PREÇO, QUANTIDADE e a CONDIÇÃO DE PAGAMENTO, deverão ser obrigatoriamente respeitados.</p> <p>5º) O horário de recebimento de mercadorias será de Segunda a Quinta 08:00 as 17:00 e as Sextas-Feiras 08:00 as 16:30.</p>												

Pedido liberado

Data da aprovação

 <b>FOTON</b>		<b>Pedido de Compra</b> <b>Nº 974</b>		<b>Condições Comerciais</b> Data: 12/04/2018 Solicitante: SERGIO CSIK Condição de Pagamento: 30 DIAS Tipo Frete:								
<b>Dados de Faturamento</b> FOTON - GUÁIBA - RS Telefone: (0xx11) 4606-1001 CNPJ: 12.039.294/0003-06 Inscrição Estadual: 058/0139832 Endereço: AV. COMENDADOR ISMAEL CHAVES BARCELLOS,3600 - 92500000 - DISTRITO INDUSTRIAL - GUÁIBA - RS		<b>Local para Cobrança</b> FOTON MOTORS Telefone: (0xx11) 4606-1001 CNPJ: 12.039.294/0001-44 Inscrição Estadual: 712.120.993.110 Endereço: AV. DUQUE DE CAXIAS, 1500 - GALPÃO B CEP: 13223025 - JD. PROMECA - VÁRZEA PAULISTA - SP		<b>Local para Entrega:</b> AVCOMENDADOR ISMAEL CHAVES BARCELLOS,3600 92500000-GUAÍBA-RS BRASIL								
<b>Dados Fornecedor</b> METALURGICA RIGITEC LTDA Fone/Fax: ( 19 ) 3492 9100 CPF/CNPJ: 48.055.743/0001-95 Inscrição Estadual: 253013163117 RODRIG DO AÇUCAR,5/N 13360000-CAPIVARI-SP Contato: Evandro Peressin E-Mail: evandro.peressin@rigitec.com												
<b>Itens de Compra</b>												
Item	Código	Descrição	NCM	Un	Quant.	Preço	DT. Entrega	Desconto	ST	IPI	ICMS	Total
1	12303006	FERRAMENTAL	8471.50.10		1.00	28.360,00	11/04/2018	0,00 %				R\$ 28.360,00

**CONDIÇÕES QUE FAZEM PARTE INTEGRALMENTE DESTA PEDIDO:**

1º) Somente serão aceitas (Danfes) que contenham o nosso número de ordem de compra, chave de acesso e protocolo de autorização de uso.  
 2º) Os arquivos digitais ( XML e PDF ) deverão ser enviados obrigatoriamente para o email : [xml@fotonmotors.com.br](mailto:xml@fotonmotors.com.br).  
 3º) Mercadorias que não constarem o envio dos arquivos XML e PDF, ficarão aguardando o recebimento para que possamos autorizar a entrada da mercadoria.  
 4º) O PRAZO DE ENTREGA, PREÇO, QUANTIDADE e a CONDIÇÃO DE PAGAMENTO, deverão ser rigorosamente respeitados.  
 5º) O horário de recebimento de mercadorias será de Segunda a Quinta 08:00 as 17:00 e as Sextas-Feiras 08:00 as 16:30.

Pedido liberado por

\_\_\_\_\_  
 Data da aprovação

Página:



Item	Código	Descrição	NCM	Un	Qu	NC	Preço	DT. Entrega	Desconto	ST	IPI	ICMS	Tot
Observações: FERRAMENTAL PARA TUBULAÇÃO Basead em Situação de compra 87.													
<b>Dados Tributários</b>													
		<b>Fin</b>	<b>Valor</b>	<b>ST</b>	<b>Valor</b>	<b>IPI</b>	<b>Valor</b>	<b>ICMS</b>	<b>Tot</b>				
			R\$		R\$		R\$		R\$ 28.360,00				
<b>CONDIÇÕES QUE FAZEM PARTE INTEGRALMENTE DESTA PEDIDO:</b>													
1º) Somente serão aceitas (Danfes) que contenham o(s) número(s) de ordem de compra, chave de acesso e o endereço eletrônico de uso. 2º) Os arquivos digitais ( XML e PDF ) deverão ser enviados obrigatoriamente para o email : <a href="mailto:xm@tjam.tjsp.br">xm@tjam.tjsp.br</a> . 3º) Mercadorias que não estiverem enviados arquivos XML e PDF, ficarão aguardando o recebimento para que possam autorizar a entrada da mercadoria. 4º) O PRAZO DE ENTREGA, PREÇO, QUANTIDADE e a CONDIÇÃO DE PAGAMENTO, deverão ser rigorosamente respeitados. 5º) O horário de recebimento de mercadorias será de Segunda a Quinta 08:00 as 17:00 e as Sextas-Feiras 08:00 as 16:30.													

Pedido liberado

Data da aprovação

RECEBEMOS DE METALURGICA RIGITEC LTDA OS PRODUTOS CONSTANTES DA NOTA FISCAL INDICADA AO LADO		NF-e N. 000117975 SÉRIE 1
DATA DE RECEBIMENTO	IDENTIFICAÇÃO E ASSINATURA DO RECEBEDOR	

 <p><b>Identificação do emitente</b>  <b>METALURGICA RIGITEC LTDA</b>          ROD DO ACUCAR SN, SN          Complemento: KM 129,5 SN          CARACA Cep:13360-000          CAPIVARI/SP          Fone: 051934929100</p>	<p style="text-align: center;"><b>DANFE</b></p> <p>DOCUMENTO AUXILIAR DA          NOTA FISCAL ELETRÔNICA</p> <p>0-ENTRADA 1          1-SAÍDA</p> <p>N. 000117975          SÉRIE 1          FOLHA 01/01</p>	 <p><b>CHAVE DE ACESSO DA NF-E</b>  <b>3518 0448 0557 4300 0195 5500 1000 1179 7510 0334 0458</b></p> <p>Consulta de autenticidade no portal nacional da NF-e  <a href="http://www.nfe.fazenda.gov.br/portal">www.nfe.fazenda.gov.br/portal</a> ou no site da SEFAZ Autorizada</p>
---	--	--

NATUREZA DA OPERAÇÃO VENDA S/PI	PROTOCOLO DE AUTORIZAÇÃO DE USO 135180238289818 10/04/2018 08.52 21-03-00
------------------------------------	--

INSCRIÇÃO ESTADUAL 253013163117	INSC. ESTADUAL DO SUBST. TRIB.	CNPJ 48.055 743/0001-95
------------------------------------	--------------------------------	----------------------------

<b>DESTINATÁRIO/REMETENTE</b>			
NOME/RAZÃO SOCIAL FOTON AUMARK DO BRASIL - IMPORT EXP VEIC	CNPJ/CPF 12.039 294/0003-06	DATA DE EMISSÃO 10/04/2018	
ENDEREÇO AV COMENDADOR ISMAEL CHAVES BARCELLOS, N. 3600, SN, ZONA MH	BAIRRO/DISTRITO DISTRITO INDUSTRIAL	CEP 92500-000	
MUNICÍPIO GUAIBA	FONE/FAX 1146061001	UF RS	INSCRIÇÃO ESTADUAL 0580139832
HORA ENTRADA/SAÍDA 08:20:00			
FATURA			
1 000117975			
10/04/2018			
28.360,00			

<b>CALCULO DO IMPOSTO</b>					
BASE DE CALCULO DO ICMS 28.360,00	VALOR DO ICMS 3.403,20	BASE DE CALCULO DO ICMS SUBSTITUIÇÃO 0,00	VALOR DO ICMS SUBSTITUIÇÃO 0,00	VALOR TOTAL DOS PRODUTOS 28.360,00	
VALOR DO FRETE 0,00	VALOR DO SEGURO 0,00	DESCONTO 0,00	OUTRAS DESPESAS ACESSÓRIAS 0,00	VALOR DO IPI 0,00	VALOR TOTAL DA NOTA 28.360,00

<b>TRANSPORTADOR/VOLUMES TRANSPORTADOS</b>					
RAZÃO SOCIAL O MESMO	FRETE POR CONTA 1-DEST/REM	CÓDIGO ANT	PLACA DO VEÍCULO	UF SP	CNPJ/CPF
ENDEREÇO	MUNICÍPIO	UF	INSCRIÇÃO ESTADUAL ISENTO		
QUANTIDADE 1	ESPECIE L/N	MARCA	NUMERAÇÃO	PESO BRUTO 10,000	PESO LÍQUIDO 10,000

<b>DADOS DO PRODUTO / SERVIÇO</b>													
COD. PROD	DESCRIÇÃO DO PROD.SERV.	NCM/SH	CST	CPDP	UN	QUANT.	V.UNITARIO	V.TOTAL	BC.ICMS	V.ICMS	V.IPI	A.ICMS	A.IPI
01890498	FERRAMENTALFOTON	73269090	000	6101	PC	1,00000	28.360,00 00	28.360,00	28.360,00	3.403,20	0,00	12,00%	0,00%

<b>CALCULO DO ISSQN</b>			
INSCRIÇÃO MUNICIPAL	VALOR TOTAL DOS SERVIÇOS	BASE DE CÁLCULO DO ISSQN	VALOR DO ISSQN

<b>DADOS ADICIONAIS</b>	<b>RESERVADO AO FISCO</b>
<b>INFORMAÇÕES COMPLEMENTARES</b> Protocolo: 135180238289818 BOLETO VIA CORREIO-DUVIDAS financeiro@rigitec.com Ferramental para peça da Foton - IPI SUSPENSO CONFORME LEI 10637 DE 30/12/2002, ARTIGO 29, PARAGRAFO 1, ITEM 1, LETRA A.	

Este documento é cópia do original, assinado digitalmente por MARCELO ALVES MUNIZ e Tribunal de Justiça do Estado de São Paulo, protocolado em 16/12/2019 às 15:39, sob o número WJMJ19419693120. Para conferir o original, acesse o site https://esaj.tjsp.jus.br/pastadigital/pg/abrirConferenciaDocumento.do, informe o processo 1128854-59.2018.8.26.0100 e código 859C1DB.

RECEBEMOS DE METALURGICA RIGITEC LTDA OS PRODUTOS CONSTANTES DA NOTA FISCAL INDICADA AO LADO		NF-e N. 000117975 SÉRIE I
DATA DE RECEBIMENTO	IDENTIFICAÇÃO E ASSINATURA DO RECEBEDOR	
 <b>RIGITEC</b> <small>SISTEMAS DE TRANSMISSÃO DE FLUIDOS</small>	<b>Identificação do emitente</b> <b>METALURGICA RIGITEC LTDA</b> ROD DO ACUCAR SN, SN Complemento: KM 129,5 SN CARACA Cep:13360-000 CAPIVARI/SP Fone: 551934929100	<b>DANFE</b> DOCUMENTO AUXILIAR DA NOTA FISCAL ELETRÔNICA 0-ENTRADA <span style="border: 1px solid black; padding: 0 2px;">1</span> 1-SAIDA N. 000117975 SÉRIE I FOLHA 01/01
	<b>CHAVE DE ACESSO DA NF-E</b> 3518 0448 0557 4300 0195 5500 1000 1179 7510 0334 0458 Consulta de autenticidade no portal nacional da NF-e www.nfe.fazenda.gov.br/portal ou no site da SEFAZ Autorizada	
NATUREZA DA OPERAÇÃO VENDA S/PI		PROTOCOLO DE AUTORIZAÇÃO DE USO 135180238289818 10/04/2018 08 52:21-03 00
INSCRIÇÃO ESTADUAL 253013163117	INSC. ESTADUAL DO SUBST. TRIB.	CNPJ 48 055 743/0001-95
<b>DESTINATÁRIO/REMETENTE</b>		
NOME/RAZÃO SOCIAL FOTON AUMARK DO BRASIL - IMPORT EXP VEIC		CNPJ/CPF 12.039.294/0003-06
ENDEREÇO AV COMENDADOR ISMAEL CHAVES BARCELLOS, N. 3600, SN, ZONA MI		BAIRRO/DISTRITO DISTRITO INDUSTRIAL
MUNICÍPIO GUAIBA		CEP 92500-000
FONE/FAX 1146061001	UF RS	INSCRIÇÃO ESTADUAL 0580139832
DATA 10/04/2018		
HORA ENTRADA/SAÍDA 08:20:00		
FATURA 1 000117975 10/04/2018 28.360,00		
<b>CALCULO DO IMPOSTO</b>		
BASE DE CALCULO DO ICMS 28.360,00	VALOR DO ICMS 3.403,20	BASE DE CALCULO DO ICMS SUBSTITUIÇÃO 0,00
VALOR DO ICMS SUBSTITUIÇÃO 0,00		VALOR TOTAL DOS PRODUTOS 28.360,00
VALOR DO FRETE 0,00	VALOR DO SEGURO 0,00	DESCONTO 0,00
OUTRAS DESPESAS ACESSÓRIAS 0,00		VALOR DO IPI 0,00
VALOR TOTAL DA NOTA 28.360,00		
<b>TRANSPORTADOR/VOLUMES TRANSPORTADOS</b>		
RAZÃO SOCIAL O MESMO		FRETE POR CONTA 1-DEST/REM
CÓDIGO ANTT		PLACA DO VEÍCULO
UF		CNPJ/CPF
ENDEREÇO		MUNICÍPIO
UF SP		INSCRIÇÃO ESTADUAL ISENTO
QUANTIDADE 1	ESPECIE UN	MARCA
NUMERAÇÃO		PESO BRUTO 10,000
PESO LIQUIDO 10,000		
<b>DADOS DO PRODUTO / SERVIÇO</b>		
COD. PROD 01890498	DESCRIÇÃO DO PROD./SERV. FERRAMENTALFOTON	NCM/SH 73269090
CST 000	CTOP 6101	UN PC
QUANT. 1,00000	V.UNITARIO 28.360,00	V.TOTAL 28.360,00
BC.ICMS 28.360,00	V.ICMS 3.403,20	V.IPI 0,00
A.ICMS 12,00%	A.IPI 0,00%	
<b>CALCULO DO ISSQN</b>		
INSCRIÇÃO MUNICIPAL	VALOR TOTAL DOS SERVIÇOS	BASE DE CÁLCULO DO ISSQN
VALOR DO ISSQN		
<b>DADOS ADICIONAIS</b>		
INFORMAÇÕES COMPLEMENTARES Protocolo 135180238289818 BOLETO VIA CORREIO-DUVIDAS financeiro@rigitec.com Ferramental para peça da Foton - IPI SUSPENSO CONFORME LEI 10637 DE 30/12/2002, ARTIGO 29, PARAGRAFO 1, ITEM I, LETRA A		RESERVADO AO FISCO



## CARTA DE NOMEAÇÃO

**A/C Tenneco Automotive Brasil Ltda  
Sr. Fabiano Takeo**

Este Documento nomeia a Tenneco Automotive Brasil Ltda. como a fornecedoras dos sistemas amortecedores de suspensão, para o projeto do caminhão Foton Aumark 10-16 DT e solicita o início de todas as atividades de projeto, desenvolvimento e investimentos para atendimento das necessidades da Foton Aumark do Brasil.

O cronograma de desenvolvimento do produto deverá ser discutido entre as partes de engenharia das empresas e deverá estar alinhado com o cronograma de instalação da linha de montagem dos veículos da Foton Aumark do Brasil.

Em caso de interrupção no processo de desenvolvimento, os custos comprovados e incorridos até então, serão avaliados e negociados entre as partes.

Solicitamos aos senhores o início imediato das atividades de desenvolvimento para os produtos e condições descritas abaixo.

### 1) Produto:

1	2	Amortecedor Dianteiro	1108929200003BR	11089292000003	8708.80.00	R\$ 92,90	tdb kg
2	2	Amortecedor Traseiro	1106629500029BR	1106629500029	8708.80.00	R\$ 78,92	tdb kg
3							

### 2) Revisões dos preços:

- Preços em R\$ (Brasil), sem impostos
- Rate: € / R\$ = 3,29; USD / R\$ = 3,17;
- Nível econômico utilizado: Junho/2015.
- Reajuste de preços: Os custos serão revisados anualmente.
- Os preços terão um objetivo de redução de custo por eficiência, a ser discutido entre as partes anualmente.

### 3) Preço de protótipo

Os protótipos terão um preço 10X o preço unitário

### 4) Forma de pedido:

Os produtos deverão ser solicitados através de pedido via e-mail ou EDI, em horário comercial.

  
 Flávio Zamboni  
 ADVOGADO  
 OAB/SP 130.003



**Programação dos pedidos:**

- Previsão de fornecimento (Forecast): 90 dias
- Colocação do pedido: 30 dias
- Pedido firme: 30 dias
- Entrega: 30 dias após pedido firme

**5) Entrega:**

Frequência de entrega deve ser estabelecida entre os departamentos de logística da FOTON e do fornecedor, respeitando o lote mínimo informado.

Modelo: EX WORKS – Mogi Mirim – SP:

**6) Embalagem:**

Modelo: Caixa de Madeira,

Valor: R\$ 1,02 por peça

Lote mínimo de produção: 200 peças de cada,

Lote mínimo de retirada: 200 peças de cada,

**7) Condições de pagamento:**

45 dias após a emissão da Nota Fiscal.

**8) Garantia:**

Garantia é de 12 meses ou 60.000 Km a partir da data de venda do veículo ao consumidor final

**9) Desenhos:**

A Foton enviará a máscara com as instruções necessárias para que o fornecedor coloque os desenhos conforme as especificações da Foton e envie para validação da Schwaben Engenharia.

Após esta validação consideramos como desenho aprovado e congelado.

**10) Qualidade:**

- O PPAP será submetido no nível de submissão 1, sendo assim, será enviado ao cliente somente o PSW.
- A documentação do PPAP ficará disponível no fornecedor para consulta.
- Não é necessário o envio de peças a Foton para aprovação do PPAP.

**11) Testes:**

Testes de Ride

Os custos de testes de Ride serão bancados pela Foton

Flavio Camborn  
ADVOGADO  
OAB/RS 130.003



Valor R\$ 20.000,00 / Semana  
Previsão de testes 1 semana

**Testes de Validação**

Os testes de validação dos amortecedores serão absorvidos pela Tenneco  
Valor aproximado R\$ 38.692,00

**12) Volumes e Modelos:**

Os volumes abaixo mencionados são meramente indicativos (forecast) e não constituem obrigação de compra.

PBT	2016	2017	2018
Caminhão 10-16 DT	400	500	600

**13) Investimentos:**

	Amortecedor Front	Amortecedor Rear	TOTAL
Ferr. Gravação	R\$ 1.000,00	R\$ 1.000,00	R\$ 2.000,00
Dispositivos de Linha	R\$ 7.500,00	R\$ 7.500,00	R\$ 15.000,00
Ferramental Nova Bucha	R\$ 50.000,00	R\$ 50.000,00	R\$ 100.000,00
			R\$ 117.000,00

Os investimentos necessários serão pagos pela Foton, totalizando um valor de R\$ 117.000,00, este valor será pago da seguinte forma:

- 100% no pedido (programado pagamento em 5 dias uteis após a assinatura desta carta)

Solicitamos por último que a resposta a esta CARTA DE NOMEAÇÃO seja dada no prazo máximo de 15 (quinze) dias a contar do recebimento desta sob pena de entendimento de desinteresse em participar do projeto.

Contando com vossa participação, subscrevemos:

Várzea Paulista, 10 de setembro de 2015

*(Handwritten signature)*  
 Flavio Zamboni  
 ADVOGADO  
 OAB/SP 130.003

FOTON AUMARK DO BRASIL LTDA.

Recebido dia \_\_\_\_\_

Por: \_\_\_\_\_



## CARTA DE NOMEAÇÃO

**A/C Truck Bus Industria e Comercio de Autopeças Ltda.  
Sr. Nivaldo Scoriza Lopes**

Este Documento nomeia a Truck Bus Industria e Comercio de Autopeças Ltda. como a fornecedoras dos sistemas batente de suspensão, para o projeto do caminhão Foton Aumark 10-16 DT e solicita o início de todas as atividades de projeto, desenvolvimento e investimentos para atendimento das necessidades da Foton Aumark do Brasil.

O cronograma de desenvolvimento do produto deverá ser discutido entre as partes de engenharia das empresas e deverá estar alinhado com o cronograma de instalação da linha de montagem dos veículos da Foton Aumark do Brasil.

Em caso de interrupção no processo de desenvolvimento, os custos comprovados e incorridos até então, serão avaliados e negociados entre as partes.

Solicitamos aos senhores o início imediato das atividades de desenvolvimento para os produtos e condições descritas abaixo.

### 1) Produto:

1	2	Batente da suspensão dianteira	1108929200007BR	n/a	8708.99.90	R\$ 18,75	tdb kg
2							

### 2) Revisões dos preços:

- Preços em R\$ (Brasil), sem impostos
- Nível econômico utilizado: Julho/2015, sendo que os preços definidos acima serão utilizados no SOP da Foton.
  - Reajuste de preços: Os custos serão revisados anualmente para conteúdo local, importado, inflação industrial, matéria prima, mão de obra, despesas gerais e outros;
- Os preços terão um objetivo de redução de custo por eficiência, a ser discutido entre as partes anualmente.

### 3) Preço de protótipo

Os protótipos terão o mesmo valor do preço do item de produção

### 4) Forma de pedido:

Os produtos deverão ser solicitados através de pedido via e-mail ou EDI, em horário comercial.  
Programação dos pedidos:

**FOTON AUMARK DO BRASIL, IMPORTAÇÃO, EXPORTAÇÃO E DISTRIBUIÇÃO DE VEÍCULOS LTDA**  
Av. Comendador Ismael Chaves Barcelos, 3.600 – Zona Mista, Distrito Industrial – Guaíba – RS – Brasil  
CEP: 92.500-000 - TEL: +55 51 3085-7101

*Flávio Zamboni*  
**ADVOCADO**  
OAB/RS 130.003



- Previsão de fornecimento (Forecast): 90 dias
- Colocação do pedido: 30 dias
- Pedido firme: 30 dias
- Entrega: 30 dias após pedido firme

#### 5) Entrega:

Frequência de entrega deve ser estabelecida entre os departamentos de logística da FOTON e do fornecedor, respeitando o lote mínimo informado.

Modelo: EX WORKS – Diadema – SP:

#### 6) Embalagem:

Modelo: papelão

Valor: incluso no preço do produto.

Lote mínimo de produção: 500 peças

#### 7) Condições de pagamento:

45 dias após a emissão da Nota Fiscal.

#### 8) Garantia:

Garantia é de 12 meses a partir da data de venda do veículo ao consumidor final

#### 9) Desenhos:

A Foton enviará a máscara com as instruções necessárias para que o fornecedor coloque os desenhos conforme as especificações da Foton e envie para validação da Schwaben Engenharia.

Após esta validação consideramos como desenho aprovado e congelado.

#### 10) Qualidade:

- O PPAP será submetido no nível de submissão 1, sendo assim, será enviado ao cliente somente o PSW.
- A documentação do PPAP ficará disponível no fornecedor para consulta.
- Não é necessário o envio de peças a Foton para aprovação do PPAP.

#### 11) Testes:

A Foton montou um veículo com todos os componentes nacionais para ser utilizado para testes funcionais e homologação, caso o fornecedor necessite fazer a validação da montagem e/ou outros testes de seu produto no veículo completo a Foton disponibilizará este veículo para este fim.

#### 12) Volumes e Modelos:

**RECEBIDO**  
130.003





Os volumes abaixo mencionados são meramente indicativos (forecast) e não constituem obrigação de compra.

PBT	2016	2017	2018
Caminhão 10-16 DT	350	550	650

**13) Investimentos:**

- Molde para vulcanização por injeção, com 16 cavidades, no valor de R\$ 71.500,00
- Ferramental de fundição da chapa inferior, no valor de R\$ 22.550,00
- Valor total R\$ 94.050,00 (sem impostos)
- Condição de pagamento
  - 50% no pedido
  - 50% no PPAP das peças

Solicitamos por último que a resposta a esta CARTA DE NOMEAÇÃO seja dada no prazo máximo de 15 (quinze) dias a contar do recebimento desta sob pena de entendimento de desinteresse em participar do projeto.

Contando com vossa participação, subscrevemos:

São Paulo, 04 de janeiro de 2016

\_\_\_\_\_  
 FOTON AUMARK DO BRASIL LTDA.

\_\_\_\_\_  
 Flavio Zamboni  
 ADVOGADO  
 OAB/SP 130.003

Recebido dia \_\_\_\_\_

Por: \_\_\_\_\_



# Anexo III

Deposito	(Tudo)
Ano	2019

**RELATORIO DE INVENTARIO DEPOSITO CAXIAS**

Soma de Valor Total		Periodo											
Item	Descricao	2019-01	2019-02	2019-03	2019-04	2019-05	2019-06	2019-01	2019-02	2019-03	2019-04	2019-05	2019-06
L0100020257A0BR	MOTOR CUMMINS ISF3.8 154 P7-0	R\$ 206.785,72	R\$ 206.785,72	R\$ 206.785,72	R\$ 206.785,72	R\$ 206.785,72	R\$ 206.785,72	R\$ 206.785,72	R\$ 206.785,72	R\$ 206.785,72	R\$ 206.785,72	R\$ 206.785,72	R\$ 206.785,72
BJ1039V4JD3-F	CAMINHONETE FOTON AUMARK 35.11-DT	R\$ -	R\$ -	R\$ 294.157,44	R\$ 294.157,44	R\$ 294.157,44	R\$ 294.157,44	R\$ -	R\$ -	R\$ -	R\$ -	R\$ -	R\$ 621.664,10
9150B-I33DS	CAMINHAO 10.16-DT 33	R\$ 87.536,93	R\$ 87.536,93	R\$ 87.536,93	R\$ 87.536,93	R\$ 87.536,93	R\$ 87.536,93	R\$ 87.536,93	R\$ 87.536,93	R\$ 87.536,93	R\$ 87.536,93	R\$ 87.536,93	R\$ 87.536,93
3110B-I26SS	CAMINHONETE 35.11-ST	R\$ 65.000,00	R\$ 65.000,00	R\$ 65.000,00	R\$ 65.000,00	R\$ 65.000,00	R\$ 65.000,00	R\$ 65.000,00	R\$ 65.000,00	R\$ 65.000,00	R\$ 65.000,00	R\$ 65.000,00	R\$ 65.000,00
L036201016BA0	CONJUNTO DE CHICOTE ELE•TRICO DO QUADRO 24V	R\$ 45.401,54	R\$ 45.401,54	R\$ 45.401,54	R\$ 45.401,54	R\$ 45.401,54	R\$ 45.401,54	R\$ 45.401,54	R\$ 45.401,54	R\$ 45.401,54	R\$ 45.401,54	R\$ 45.401,54	R\$ 45.401,54
L0280020704A0	LONGARINA INACABADA LATERAL ESQUERDA	R\$ 33.657,65	R\$ 33.657,65	R\$ 33.657,65	R\$ 33.657,65	R\$ 33.657,65	R\$ 33.657,65	R\$ 33.657,65	R\$ 33.657,65	R\$ 33.657,65	R\$ 33.657,65	R\$ 33.657,65	R\$ 33.657,65
L0280020705A0	LONGARINA INACABADA LATERAL DIREITA	R\$ 33.657,65	R\$ 33.657,65	R\$ 33.657,65	R\$ 33.657,65	R\$ 33.657,65	R\$ 33.657,65	R\$ 33.657,65	R\$ 33.657,65	R\$ 33.657,65	R\$ 33.657,65	R\$ 33.657,65	R\$ 33.657,65
1103917100030	CAIXA DE TRANSMISSAO ZF 5S400 - 1333.050.006	R\$ 31.746,20	R\$ 31.746,20	R\$ 31.746,20	R\$ 31.746,20	R\$ 31.746,20	R\$ 31.746,20	R\$ 31.746,20	R\$ 31.746,20	R\$ 31.746,20	R\$ 31.746,20	R\$ 31.746,20	R\$ 31.746,20
L0280060500A0BR	TRAVESSA TUBULAR	R\$ 20.542,29	R\$ 20.542,29	R\$ 20.542,29	R\$ 20.542,29	R\$ 20.542,29	R\$ 20.542,29	R\$ 20.542,29	R\$ 20.542,29	R\$ 20.542,29	R\$ 20.542,29	R\$ 20.542,29	R\$ 20.542,29
L0311030040A0BR	CAPA DA RODA	R\$ 20.452,50	R\$ 20.452,50	R\$ 20.452,50	R\$ 20.452,50	R\$ 20.452,50	R\$ 20.452,50	R\$ 20.452,50	R\$ 20.452,50	R\$ 20.452,50	R\$ 20.452,50	R\$ 20.452,50	R\$ 20.452,50
1108931100018BR	RODA 17 5X6/75	R\$ 18.360,58											
	RODA DE ACO, COR PRATA 17,5 (10 ton. Nacional)		R\$ 18.360,58	R\$ 18.360,58	R\$ 18.360,58	R\$ 18.360,58	R\$ 18.360,58	R\$ 18.360,58	R\$ 18.360,58	R\$ 18.360,58	R\$ 18.360,58	R\$ 18.360,58	R\$ 18.360,58
L0300060127A0	CONJUNTO DO EIXO DIANTEIRO 3.5 DT/ST	R\$ 18.017,02	R\$ 18.017,02	R\$ 18.017,02	R\$ 18.017,02	R\$ 18.017,02	R\$ 18.017,02	R\$ 18.017,02	R\$ 18.017,02	R\$ 18.017,02	R\$ 18.017,02	R\$ 18.017,02	R\$ 18.017,02
L0125030001A0BR	PFC POS TRATAMENTO CUMMINS	R\$ 17.511,48	R\$ 17.511,48	R\$ 17.511,48	R\$ 17.511,48	R\$ 17.511,48	R\$ 17.511,48	R\$ 17.511,48	R\$ 17.511,48	R\$ 17.511,48	R\$ 17.511,48	R\$ 17.511,48	R\$ 17.511,48
H4381020002A0BR	SENSOR DE VELOCIDADE TRANSMISSAO	R\$ 22.593,92	R\$ 22.593,92	R\$ 22.442,56	R\$ 11.923,04	R\$ 11.923,04	R\$ 11.923,04	R\$ 22.593,92	R\$ 22.593,92	R\$ 22.442,56	R\$ 11.923,04	R\$ 11.923,04	R\$ 11.923,04
L0125020200A0BR	CATALISADOR DE OXIDACAO PARA MOTORES DIESEL - DOC	R\$ 15.183,31	R\$ 15.183,31	R\$ 15.183,31	R\$ 15.183,31	R\$ 15.183,31	R\$ 15.183,31	R\$ 15.183,31	R\$ 15.183,31	R\$ 15.183,31	R\$ 15.183,31	R\$ 15.183,31	R\$ 15.183,31
1108929200006BR	FEIXE DE MOLA DIANTEIRA	R\$ 13.461,64	R\$ 13.461,64	R\$ 13.461,64	R\$ 13.461,64	R\$ 13.461,64	R\$ 13.461,64	R\$ 13.461,64	R\$ 13.461,64	R\$ 13.461,64	R\$ 13.461,64	R\$ 13.461,64	R\$ 13.461,64
1104917100030	TRANSMISSAO ZF 5S400 - 1333.050.007	R\$ 12.820,16	R\$ 12.820,16	R\$ 12.820,16	R\$ 12.820,16	R\$ 12.820,16	R\$ 12.820,16	R\$ 12.820,16	R\$ 12.820,16	R\$ 12.820,16	R\$ 12.820,16	R\$ 12.820,16	R\$ 12.820,16
L195/75R16CBR	PNEU L195/75R16C 107/105R	R\$ 11.792,33	R\$ 11.792,33	R\$ 14.286,86	R\$ 12.019,10	R\$ 12.019,10	R\$ 12.019,10	R\$ 11.792,33	R\$ 11.792,33	R\$ 14.286,86	R\$ 12.019,10	R\$ 12.019,10	R\$ 12.019,10
L0130420101A0	SUPORTE DO TANQUE DE EXPANSAO AUXILIAR	R\$ 12.204,58	R\$ 12.204,58	R\$ 12.204,58	R\$ 12.204,58	R\$ 12.204,58	R\$ 12.204,58	R\$ 12.204,58	R\$ 12.204,58	R\$ 12.204,58	R\$ 12.204,58	R\$ 12.204,58	R\$ 12.204,58
1S10312400106BR	CJ DO EIXO TRAS. ST	R\$ 10.820,41	R\$ 10.820,41	R\$ 10.820,41	R\$ 10.820,41	R\$ 10.820,41	R\$ 10.820,41	R\$ 10.820,41	R\$ 10.820,41	R\$ 10.820,41	R\$ 10.820,41	R\$ 10.820,41	R\$ 10.820,41
L0130450300A0	TUBO ENTRADA AGUA TANQUE DE EXPANSAO	R\$ 10.206,60	R\$ 10.206,60	R\$ 10.206,60	R\$ 10.206,60	R\$ 10.206,60	R\$ 10.206,60	R\$ 10.206,60	R\$ 10.206,60	R\$ 10.206,60	R\$ 10.206,60	R\$ 10.206,60	R\$ 10.206,60
QYL10BR	MACACO HIDRAULICO MT-10TON	R\$ 9.933,24	R\$ 9.933,24	R\$ 9.933,24	R\$ 9.933,24	R\$ 9.933,24	R\$ 9.933,24	R\$ 9.933,24	R\$ 9.933,24	R\$ 9.933,24	R\$ 9.933,24	R\$ 9.933,24	R\$ 9.933,24
L0130430301A0	TUBULACAO DE SAIDA DE AGUA DO MOTOR	R\$ 9.568,71	R\$ 9.568,71	R\$ 9.568,71	R\$ 9.568,71	R\$ 9.568,71	R\$ 9.568,71	R\$ 9.568,71	R\$ 9.568,71	R\$ 9.568,71	R\$ 9.568,71	R\$ 9.568,71	R\$ 9.568,71
1S10891100105BR	CJ TANQUE DE COMBUSTIVEL	R\$ 8.528,74	R\$ 8.528,74	R\$ 8.528,74	R\$ 8.528,74	R\$ 8.528,74	R\$ 8.528,74	R\$ 8.528,74	R\$ 8.528,74	R\$ 8.528,74	R\$ 8.528,74	R\$ 8.528,74	R\$ 8.528,74
1B20081200301	COMPRESSOR DO AR CONDICIONADO	R\$ 7.984,06	R\$ 7.984,06	R\$ 7.984,06	R\$ 7.984,06	R\$ 7.984,06	R\$ 7.984,06	R\$ 7.984,06	R\$ 7.984,06	R\$ 7.984,06	R\$ 7.984,06	R\$ 7.984,06	R\$ 7.984,06
K1360030001A0	MONTAGEM DO AIR BAG DO CONDUTOR	R\$ 7.536,02	R\$ 7.536,02	R\$ 7.536,02	R\$ 7.536,02	R\$ 7.536,02	R\$ 7.536,02	R\$ 7.536,02	R\$ 7.536,02	R\$ 7.536,02	R\$ 7.536,02	R\$ 7.536,02	R\$ 7.536,02
L0130430201A0	MANGUEIRA DO RADIADOR DESGASEIFICACAO	R\$ 7.046,67	R\$ 7.046,67	R\$ 7.046,67	R\$ 7.046,67	R\$ 7.046,67	R\$ 7.046,67	R\$ 7.046,67	R\$ 7.046,67	R\$ 7.046,67	R\$ 7.046,67	R\$ 7.046,67	R\$ 7.046,67
1B18050500065BR	KROMEX EMBLEMA 3.5-14	R\$ 6.913,60	R\$ 6.913,60	R\$ 6.913,60	R\$ 6.913,60	R\$ 6.913,60	R\$ 6.913,60	R\$ 6.913,60	R\$ 6.913,60	R\$ 6.913,60	R\$ 6.913,60	R\$ 6.913,60	R\$ 6.913,60
L0130440900A0	MANGUEIRA DE ENTRADA DE AGUA DO MOTOR	R\$ 6.806,62	R\$ 6.806,62	R\$ 6.806,62	R\$ 6.806,62	R\$ 6.806,62	R\$ 6.806,62	R\$ 6.806,62	R\$ 6.806,62	R\$ 6.806,62	R\$ 6.806,62	R\$ 6.806,62	R\$ 6.806,62
L0379010003A0BR	TACOGRAFO BVDR	R\$ 6.752,40	R\$ 6.752,40	R\$ 6.752,40	R\$ 6.752,40	R\$ 6.752,40	R\$ 6.752,40	R\$ 6.752,40	R\$ 6.752,40	R\$ 6.752,40	R\$ 6.752,40	R\$ 6.752,40	R\$ 6.752,40
L0356010010A0	CONJUNTO ABS-HECU	R\$ 6.665,68	R\$ 6.665,68	R\$ 6.665,68	R\$ 6.665,68	R\$ 6.665,68	R\$ 6.665,68	R\$ 6.665,68	R\$ 6.665,68	R\$ 6.665,68	R\$ 6.665,68	R\$ 6.665,68	R\$ 6.665,68
L0300110047A0BR	BARRA DE DIRECAO	R\$ 6.347,83	R\$ 6.347,83	R\$ 6.347,83	R\$ 6.347,83	R\$ 6.347,83	R\$ 6.347,83	R\$ 6.347,83	R\$ 6.347,83	R\$ 6.347,83	R\$ 6.347,83	R\$ 6.347,83	R\$ 6.347,83
1105112000041BR	CJ DO TANQUE DE UREIA 16L	R\$ 5.761,80	R\$ 5.761,80	R\$ 5.761,80	R\$ 5.761,80	R\$ 5.761,80	R\$ 5.761,80	R\$ 5.761,80	R\$ 5.761,80	R\$ 5.761,80	R\$ 5.761,80	R\$ 5.761,80	R\$ 5.761,80
1B18050500052BR	KROMEX EMBLEMA 10-16	R\$ 5.707,20	R\$ 5.707,20	R\$ 5.707,20	R\$ 5.707,20	R\$ 5.707,20	R\$ 5.707,20	R\$ 5.707,20	R\$ 5.707,20	R\$ 5.707,20	R\$ 5.707,20	R\$ 5.707,20	R\$ 5.707,20
L0342060058A0	CONJUNTO DA COLUNA DE DIRECAO	R\$ 5.540,90	R\$ 5.540,90	R\$ 5.540,90	R\$ 5.540,90	R\$ 5.540,90	R\$ 5.540,90	R\$ 5.540,90	R\$ 5.540,90	R\$ 5.540,90	R\$ 5.540,90	R\$ 5.540,90	R\$ 5.540,90
Q67401000BR	SEPARADOR MSBT120 PRETA	R\$ 5.529,45	R\$ 5.529,45	R\$ 5.529,45	R\$ 5.529,45	R\$ 5.529,45	R\$ 5.529,45	R\$ 5.529,45	R\$ 5.529,45	R\$ 5.529,45	R\$ 5.529,45	R\$ 5.529,45	R\$ 5.529,45
1B20081220643	CONDENSADOR DO AR CONDICIONADO	R\$ 5.431,05	R\$ 5.431,05	R\$ 5.431,05	R\$ 5.431,05	R\$ 5.431,05	R\$ 5.431,05	R\$ 5.431,05	R\$ 5.431,05	R\$ 5.431,05	R\$ 5.431,05	R\$ 5.431,05	R\$ 5.431,05
1103911900255	INTERCOOLER 12V	R\$ 5.022,57	R\$ 5.022,57	R\$ 5.022,57	R\$ 5.022,57	R\$ 5.022,57	R\$ 5.022,57	R\$ 5.022,57	R\$ 5.022,57	R\$ 5.022,57	R\$ 5.022,57	R\$ 5.022,57	R\$ 5.022,57
1105111900047	INTERCOOLER 24V	R\$ 5.014,79	R\$ 5.014,79	R\$ 5.014,79	R\$ 5.014,79	R\$ 5.014,79	R\$ 5.014,79	R\$ 5.014,79	R\$ 5.014,79	R\$ 5.014,79	R\$ 5.014,79	R\$ 5.014,79	R\$ 5.014,79
1B18050200010	MECANISMO DE INCLINACAO	R\$ 4.954,82	R\$ 4.954,82	R\$ 4.954,82	R\$ 4.954,82	R\$ 4.954,82	R\$ 4.954,82	R\$ 4.954,82	R\$ 4.954,82	R\$ 4.954,82	R\$ 4.954,82	R\$ 4.954,82	R\$ 4.954,82
1SQ1890003514BR	CJ DE FIXADORES VEICULO 35-14	R\$ 4.585,49	R\$ 4.585,49	R\$ 4.585,49	R\$ 4.585,49	R\$ 4.585,49	R\$ 4.585,49	R\$ 4.585,49	R\$ 4.585,49	R\$ 4.585,49	R\$ 4.585,49	R\$ 4.585,49	R\$ 4.585,49
1108929500002BR	CALCO INFERIOR TRAS. LD	R\$ 4.320,93	R\$ 4.320,93	R\$ 4.320,93	R\$ 4.320,93	R\$ 4.320,93	R\$ 4.320,93	R\$ 4.320,93	R\$ 4.320,93	R\$ 4.320,93	R\$ 4.320,93	R\$ 4.320,93	R\$ 4.320,93
1106928000059	JUMELO DIANTEIRO DA MOLA TRASEIRA	R\$ 4.120,58	R\$ 4.120,58	R\$ 4.120,58	R\$ 4.120,58	R\$ 4.120,58	R\$ 4.120,58	R\$ 4.120,58	R\$ 4.120,58	R\$ 4.120,58	R\$ 4.120,58	R\$ 4.120,58	R\$ 4.120,58

1108929500033BR	FEIXE DE MOLA TRASEIRA	R\$	3.959,80	R\$	3.959,80	R\$	3.959,80	R\$	3.959,80	R\$	3.959,80	R\$	3.959,80
1108929500001BR	CALCO INFERIOR TRAS. LE	R\$	3.757,36	R\$	3.757,36	R\$	3.757,36	R\$	3.757,36	R\$	3.757,36	R\$	3.757,36
1106111100001BR	TANQUE DE COMBUSTIVEL 80L	R\$	3.619,22	R\$	3.619,22	R\$	3.619,22	R\$	3.619,22	R\$	3.619,22	R\$	3.619,22
1106113100001	RADIADOR DE ALUMINIO COM DEFLETOR	R\$	3.418,82	R\$	3.418,82	R\$	3.418,82	R\$	3.418,82	R\$	3.418,82	R\$	3.418,82
1S10312400107BR	CJ EIXO TRASEIRO DT ABS 4,88:1	R\$	3.351,26	R\$	3.351,26	R\$	3.351,26	R\$	3.351,26	R\$	3.351,26	R\$	3.351,26
L0110110331A0BR	TUBO LINHA DE COMBUSTIVEL FILTRO - MOTOR WB3360	R\$	3.381,36	R\$	3.381,36	R\$	3.381,36	R\$	3.381,36	R\$	3.381,36	R\$	3.220,34
1106628000024	SUPORTE JUMELO TRAS.	R\$	3.190,74	R\$	3.190,74	R\$	3.190,74	R\$	3.190,74	R\$	3.190,74	R\$	3.190,74
L0311030039A0BR	CONJUNTO PNEU E RODA L235/75R17.5BR	R\$	3.153,23	R\$	3.153,23	R\$	3.153,23	R\$	3.153,23	R\$	3.153,23	R\$	3.153,23
L036201016BA0BR	CONJUNTO CHICOTE ELETRICO CHASSI 10-16	R\$	3.118,79	R\$	3.118,79	R\$	3.118,79	R\$	3.118,79	R\$	3.118,79	R\$	3.118,79
L0361010014A0BR	BATERIA 12V 100Ah	R\$	3.049,38	R\$	3.049,38	R\$	3.049,38	R\$	3.049,38	R\$	3.049,38	R\$	3.049,38
1106111400108BR	CONJ. TUBULACAO SISTEMA DE FREIO	R\$	3.036,27	R\$	3.036,27	R\$	3.036,27	R\$	3.036,27	R\$	3.036,27	R\$	3.036,27
1SB1800001016BR	MANUAL DO PROPRIETARIO VEICULO 10-16	R\$	3.025,30	R\$	3.025,30	R\$	3.025,30	R\$	3.025,30	R\$	3.025,30	R\$	3.025,30
BJ1039M8F-FA	SENSOR ABS TRASEIRO LADO DIREITO	R\$	2.946,71	R\$	2.946,71	R\$	2.946,71	R\$	2.946,71	R\$	2.946,71	R\$	2.946,71
L0376030009A0BR	BOIA DE COMBUSTIVEL	R\$	2.865,16	R\$	2.865,16	R\$	2.865,16	R\$	2.865,16	R\$	2.865,16	R\$	2.865,16
L0120060159A0	TUBO DO ESCAPE	R\$	2.844,65	R\$	2.844,65	R\$	2.844,65	R\$	2.844,65	R\$	2.844,65	R\$	2.844,65
1106928000040	SUPORTE MOLA DIANTEIRO	R\$	2.838,95	R\$	2.838,95	R\$	2.838,95	R\$	2.838,95	R\$	2.838,95	R\$	2.838,95
L0110110330A0BR	TUBO LINHA DE COMBUSTIVEL TANQUE - FILTRO WB3360	R\$	2.789,74	R\$	2.789,74	R\$	2.789,74	R\$	2.789,74	R\$	2.789,74	R\$	2.789,74
1105113300010	MANGUEIRA DE AGUA LINHA UNICA	R\$	2.767,67	R\$	2.767,67	R\$	2.767,67	R\$	2.767,67	R\$	2.767,67	R\$	2.767,67
BJ1039G5-EA	SENSOR ABS TRAS. LADO ESQUERDO	R\$	2.760,00	R\$	2.760,00	R\$	2.760,00	R\$	2.760,00	R\$	2.760,00	R\$	2.760,00
L0356000006A0BR	MODULO ABS (ECU)	R\$	2.479,76	R\$	2.479,76	R\$	2.479,76	R\$	2.479,76	R\$	2.479,76	R\$	2.479,76
Q32210BR8	PORCA TORQ SXT FLG DIN6927 M10x1,5 ZN8	R\$	2.447,47	R\$	2.447,47	R\$	2.447,47	R\$	2.447,47	R\$	2.447,47	R\$	2.447,47
1B18050200142	CJ DE PRESILHA DE FIXACAO DIREITA	R\$	2.419,72	R\$	2.419,72	R\$	2.419,72	R\$	2.419,72	R\$	2.419,72	R\$	2.419,72
H4381020002A0	SENSOR DE VELOCIDADE (ODOMETRO) 1099 10.16	R\$	2.372,27	R\$	2.372,27	R\$	2.372,27	R\$	2.372,27	R\$	2.372,27	R\$	2.372,27
1106111400109BR	CONJ. FLEX. DE FREIO	R\$	2.371,46	R\$	2.371,46	R\$	2.371,46	R\$	2.371,46	R\$	2.371,46	R\$	2.371,46
1647611400127	ABRACADEIRA	R\$	2.354,33	R\$	2.354,33	R\$	2.354,33	R\$	2.354,33	R\$	2.354,33	R\$	2.354,33
L0376030006A0BR	CONJUNTO DO SENSOR DE COMBUSTIVEL	R\$	2.341,27	R\$	2.341,27	R\$	2.341,27	R\$	2.341,27	R\$	2.341,27	R\$	2.341,27
1B20084300038	CJ PARA-LAMA TRAS. RODA DIANT. LD	R\$	2.324,60	R\$	2.324,60	R\$	2.324,60	R\$	2.324,60	R\$	2.324,60	R\$	2.324,60
Q18612120BR109	PARAF SXTFLG DIN6921 M12x1,75x120 ZN10.9	R\$	2.270,24	R\$	2.270,24	R\$	2.270,24	R\$	2.270,24	R\$	2.270,24	R\$	2.270,24
L0356020009A0BR	VALVULA APU	R\$	2.269,55	R\$	2.269,55	R\$	2.269,55	R\$	2.269,55	R\$	2.269,55	R\$	2.269,55
1106111400110BR	KIT TUBULACAO SISTEMA DE FREIO	R\$	2.198,70	R\$	2.198,70	R\$	2.198,70	R\$	2.198,70	R\$	2.198,70	R\$	2.198,70
1646829200023	BUCHA SUPORTE BARRA ESTABILIZ DIANT	R\$	2.143,92	R\$	2.143,92	R\$	2.143,92	R\$	2.143,92	R\$	2.143,92	R\$	2.143,92
L0110110332A0BR	TUBO LINHA DE COMBUSTIVEL RETORNO WB3360	R\$	2.133,34	R\$	2.133,34	R\$	2.133,34	R\$	2.133,34	R\$	2.133,34	R\$	2.133,34
Q1860820BR88	PARAF SXT FLG DIN6921 M8x1,25x20 ZN8.8	R\$	2.123,38	R\$	2.123,38	R\$	2.123,38	R\$	2.123,38	R\$	2.123,38	R\$	2.123,38
Q1860825BR88	PARAF SXT FLG DIN6921 M8x1,25x25 ZN8.8	R\$	2.083,74	R\$	2.083,74	R\$	2.083,74	R\$	2.083,74	R\$	2.083,74	R\$	2.083,74
1B18053100201	CJ PARACHOQUE DIANTEIRO	R\$	2.088,16	R\$	2.088,16	R\$	2.088,16	R\$	2.088,16	R\$	2.088,16	R\$	1.957,65
L0295050001A0	APOIO DA BARRA ESTABILIZADORA	R\$	2.024,40	R\$	2.024,40	R\$	2.024,40	R\$	2.024,40	R\$	2.024,40	R\$	2.024,40
1106629200009	BRACO DA SUSPENSÃO ESQUERDO	R\$	2.011,07	R\$	2.011,07	R\$	2.011,07	R\$	2.011,07	R\$	2.011,07	R\$	2.011,07
1104636600020	SENSOR DE BAIXA PRESSAO DO AR	R\$	1.968,87	R\$	1.968,87	R\$	1.968,87	R\$	1.968,87	R\$	1.968,87	R\$	1.968,87
L0280130090A0	SUB SUPORTE DO MOTOR	R\$	1.954,86	R\$	1.954,86	R\$	1.954,86	R\$	1.954,86	R\$	1.954,86	R\$	1.954,86
L0280130089A0	SUB SUPORTE DO MOTOR	R\$	1.954,83	R\$	1.954,83	R\$	1.954,83	R\$	1.954,83	R\$	1.954,83	R\$	1.954,83
1B18037500019BR	RELE PEQUENO 24V	R\$	1.925,23	R\$	1.925,23	R\$	1.925,23	R\$	1.925,23	R\$	1.925,23	R\$	1.925,23
L0101020013A0	COXIM DO MOTOR	R\$	1.918,95	R\$	1.918,95	R\$	1.918,95	R\$	1.918,95	R\$	1.918,95	R\$	1.918,95
1103934000053	CAIXA DE DIRECAO COM BRACO BALANCIM	R\$	1.914,57	R\$	1.914,57	R\$	1.914,57	R\$	1.914,57	R\$	1.914,57	R\$	1.914,57
1106928000042	SUPORTE AMORTECEDOR DIANTEIRO	R\$	1.879,32	R\$	1.879,32	R\$	1.879,32	R\$	1.879,32	R\$	1.879,32	R\$	1.879,32
1106929200007BR	GRAMPO DE MOLA TRAS. - EIXO DIANTEIRO	R\$	1.877,86	R\$	1.877,86	R\$	1.877,86	R\$	1.877,86	R\$	1.877,86	R\$	1.877,86
1S10893560100BR	CJ TANQUE DE AR	R\$	1.853,11	R\$	1.853,11	R\$	1.853,11	R\$	1.853,11	R\$	1.853,11	R\$	1.853,11
1106928000041	SUPORTE JUMELO DIANTEIRO	R\$	1.836,56	R\$	1.836,56	R\$	1.836,56	R\$	1.836,56	R\$	1.836,56	R\$	1.836,56
L0610150116A0/1810A0	CJ SISTEMA MECANICO DE CONTROLE DA TRAVA DA PORTA	R\$	1.835,02	R\$	1.835,02	R\$	1.835,02	R\$	1.835,02	R\$	1.835,02	R\$	1.835,02
1106628000135BR	BUCHA	R\$	1.830,32	R\$	1.830,32	R\$	1.830,32	R\$	1.830,32	R\$	1.830,32	R\$	1.830,32

L0362070002A0	CAIXA DE FUSIVEIS DO CHASSI	R\$	1.814,04	R\$	1.814,04	R\$	1.814,04	R\$	1.814,04	R\$	1.814,04	R\$	1.814,04	R\$	1.814,04
Q32808BR8FL	PORCA AUTFREN SXTFLG DIN6926 M8x1,25 ZN8	R\$	1.796,96	R\$	1.796,96	R\$	1.796,96	R\$	1.796,96	R\$	1.796,96	R\$	1.796,96	R\$	1.796,96
L0373010051A0	CHAVE DE SETA	R\$	1.842,75	R\$	1.842,75	R\$	1.842,75	R\$	1.842,75	R\$	1.695,33	R\$	1.695,33	R\$	1.695,33
1B18050500042BR	ADESIVO PLAQUETA ANO FABRICACAO 2019	R\$	1.964,25												
	ADESIVO PLAQUETA ANO FABRICACAO			R\$	1.964,25	R\$	1.708,05	R\$	1.708,05	R\$	1.622,65	R\$	1.622,65	R\$	1.622,65
L0130410300A0	SUPORTE DO TANQUE DE EXPANSAO	R\$	1.733,55	R\$	1.733,55	R\$	1.733,55	R\$	1.733,55	R\$	1.733,55	R\$	1.733,55	R\$	1.733,55
L0292190009A0BR	SUPORTE DO AMORTECEDOR DIANTEIRO DIREITO	R\$	1.711,39	R\$	1.711,39	R\$	1.711,39	R\$	1.711,39	R\$	1.711,39	R\$	1.711,39	R\$	1.711,39
1108929500019BR	GRAMPO DA MOLA - EIXO TRAS.	R\$	1.692,63	R\$	1.692,63	R\$	1.692,63	R\$	1.692,63	R\$	1.692,63	R\$	1.692,63	R\$	1.692,63
L0531016619A0	FIXADOR QUADRADO FEMEA FECHAMENTO FRONTAL	R\$	1.671,84	R\$	1.671,84	R\$	1.671,84	R\$	1.671,84	R\$	1.671,84	R\$	1.671,84	R\$	1.671,84
1105930000002	CJ DA BARRA DE DIRECAO	R\$	1.614,39	R\$	1.614,39	R\$	1.614,39	R\$	1.614,39	R\$	1.614,39	R\$	1.614,39	R\$	1.614,39
K1342020001A0	CONJUNTO DO VOLANTE	R\$	1.597,85	R\$	1.597,85	R\$	1.597,85	R\$	1.597,85	R\$	1.597,85	R\$	1.597,85	R\$	1.597,85
1124136600001BR	RELE DO QUADRO 50A	R\$	1.567,16	R\$	1.567,16	R\$	1.567,16	R\$	1.567,16	R\$	1.567,16	R\$	1.567,16	R\$	1.567,16
1105913300064	MANGUEIRA DE SAIDA DO RADIADOR	R\$	1.560,65	R\$	1.560,65	R\$	1.560,65	R\$	1.560,65	R\$	1.560,65	R\$	1.560,65	R\$	1.560,65
1106629200010	BRACO DA SUSPENSAO DIREITO	R\$	1.525,45	R\$	1.525,45	R\$	1.525,45	R\$	1.525,45	R\$	1.525,45	R\$	1.525,45	R\$	1.525,45
1B18081200306	SUPORTE DO CONDENSADOR 3815 II	R\$	1.504,56	R\$	1.504,56	R\$	1.504,56	R\$	1.504,56	R\$	1.504,56	R\$	1.504,56	R\$	1.504,56
1106928000050	SUPORTE DE METAL DO COXIM DE BORRACHA	R\$	1.495,28	R\$	1.495,28	R\$	1.495,28	R\$	1.495,28	R\$	1.495,28	R\$	1.495,28	R\$	1.495,28
1108929200009BR	GRAMPO DE MOLA DIANTEIRO EIXO DIANTEIRO	R\$	1.494,86	R\$	1.494,86	R\$	1.494,86	R\$	1.494,86	R\$	1.494,86	R\$	1.494,86	R\$	1.494,86
L0372010101A0	LANTERNA TRASEIRA ESQUERDA	R\$	1.476,46	R\$	1.476,46	R\$	1.476,46	R\$	1.476,46	R\$	1.476,46	R\$	1.476,46	R\$	1.476,46
Q67516	ABRACADEIRA TIPO A 10-16MM	R\$	1.457,68	R\$	1.457,68	R\$	1.457,68	R\$	1.457,68	R\$	1.457,68	R\$	1.457,68	R\$	1.457,68
L0356000002A0BR	MODULO VALVULA DESCARGA RAPIDA COM MODULADORAS	R\$	1.413,30	R\$	1.413,30	R\$	1.413,30	R\$	1.413,30	R\$	1.413,30	R\$	1.413,30	R\$	1.413,30
L0130410013A0	RESERVATORIO AUXILIAR DE AGUA	R\$	1.504,98	R\$	1.504,98	R\$	1.504,98	R\$	1.504,98	R\$	1.504,98	R\$	947,58	R\$	947,58
1B24957200005	ARRUELA PEQUENA	R\$	1.402,51	R\$	1.402,51	R\$	1.402,51	R\$	1.402,51	R\$	1.402,51	R\$	1.402,51	R\$	1.402,51
1B24954100018	PLUG FIXACAO FECHAMENTO FRONTAL	R\$	1.376,69	R\$	1.376,69	R\$	1.376,69	R\$	1.376,69	R\$	1.376,69	R\$	1.376,69	R\$	1.376,69
1108328000064	REFORCO BATENTE SUSPENSAO TRASEIRA	R\$	1.363,92	R\$	1.363,92	R\$	1.363,92	R\$	1.363,92	R\$	1.363,92	R\$	1.363,92	R\$	1.363,92
Q32208BR8	PORCA TORQ SXT FLG DIN6927 M8x1,25 ZN8	R\$	1.352,39	R\$	1.352,39	R\$	1.352,39	R\$	1.352,39	R\$	1.352,39	R\$	1.352,39	R\$	1.352,39
Q1861035BR88	PARAF SXT FLG M10x1,5x35 ZN8.8	R\$	1.339,15	R\$	1.339,15	R\$	1.339,15	R\$	1.339,15	R\$	1.339,15	R\$	1.339,15	R\$	1.339,15
Q1860616BR88	PARAF SXT FLG DIN6921 M6x1,0x16 ZN8.8	R\$	1.330,98	R\$	1.330,98	R\$	1.330,98	R\$	1.330,98	R\$	1.330,98	R\$	1.330,98	R\$	1.330,98
L0845010067A0	PARAFUSO DE CABECA ACHATADA	R\$	1.310,57	R\$	1.310,57	R\$	1.310,57	R\$	1.310,57	R\$	1.310,57	R\$	1.310,57	R\$	1.310,57
Q1861025BR88	PARAF SXT FLG DIN6921 M10x1,5x25 ZN8.8	R\$	1.296,65	R\$	1.296,65	R\$	1.296,65	R\$	1.296,65	R\$	1.296,65	R\$	1.296,65	R\$	1.296,65
1B20084300037	CJ PARA-LAMA TRAS. RODA DIANT. LE	R\$	1.291,45	R\$	1.291,45	R\$	1.291,45	R\$	1.291,45	R\$	1.291,45	R\$	1.291,45	R\$	1.291,45
1105910000040	VENTILADOR VISCOSO DO MOTOR DIAM450 3.5 14 DT/ST	R\$	1.287,10	R\$	1.287,10	R\$	1.287,10	R\$	1.287,10	R\$	1.287,10	R\$	1.287,10	R\$	1.287,10
L0311030079A0BR	CONJUNTO PNEU E RODA 195/75 R16	R\$	3.828,22	R\$	3.828,22	R\$	-	R\$	-	R\$	-	R\$	-	R\$	-
1104936630013BR	REL•E GRANDE 24V	R\$	1.275,12	R\$	1.275,12	R\$	1.275,12	R\$	1.275,12	R\$	1.275,12	R\$	1.275,12	R\$	1.275,12
1103929200067	CJ MOLA DIANTEIRA LADO PASSAGEIRO	R\$	1.272,60	R\$	1.272,60	R\$	1.272,60	R\$	1.272,60	R\$	1.272,60	R\$	1.272,60	R\$	1.272,60
Q32212BR8	PORCA TORQ SXT FLG DIN6927 M12x1,75 ZN8	R\$	1.265,22	R\$	1.265,22	R\$	1.265,22	R\$	1.265,22	R\$	1.265,22	R\$	1.265,22	R\$	1.265,22
1B180TRA0001BR	MANUAL DE SEGURANCA NO TRANSITO	R\$	1.643,99	R\$	1.643,99	R\$	1.150,79	R\$	1.150,79	R\$	986,39	R\$	986,39	R\$	986,39
L0280010770A0	CONJUNTO DO CHASSI 3360	R\$	1.259,65	R\$	1.259,65	R\$	1.259,65	R\$	1.259,65	R\$	1.259,65	R\$	1.259,65	R\$	1.259,65
1B18051200699	TERMOISOLANTE PISO CABINE	R\$	1.251,27	R\$	1.251,27	R\$	1.251,27	R\$	1.251,27	R\$	1.251,27	R\$	1.251,27	R\$	1.251,27
L0356000005A0BR	VALVULAS MODULADORAS (PVC)	R\$	1.247,65	R\$	1.247,65	R\$	1.247,65	R\$	1.247,65	R\$	1.247,65	R\$	1.247,65	R\$	1.247,65
Q1861225BR88	PARAF SXT FLG DIN6921 M12x1,75x25 ZN8.8	R\$	1.237,23	R\$	1.237,23	R\$	1.237,23	R\$	1.237,23	R\$	1.237,23	R\$	1.237,23	R\$	1.237,23
1105917200029	CJ FLEXIVEL DE MUDANCA DE CAMBIO	R\$	1.218,49	R\$	1.218,49	R\$	1.218,49	R\$	1.218,49	R\$	1.218,49	R\$	1.218,49	R\$	1.218,49
1202729200089	ABRACADEIRA BRACO BARRA ESTABILIZ. DIANT	R\$	1.210,87	R\$	1.210,87	R\$	1.210,87	R\$	1.210,87	R\$	1.210,87	R\$	1.210,87	R\$	1.210,87
1104936630016	REL•E GRANDE 12V	R\$	1.160,41	R\$	1.160,41	R\$	1.160,41	R\$	1.160,41	R\$	1.160,41	R\$	1.160,41	R\$	1.160,41
1106928000035	SUPORTE CHASSI P/ P/CHOQUE DIANTEIRO LE	R\$	1.148,37	R\$	1.148,37	R\$	1.148,37	R\$	1.148,37	R\$	1.148,37	R\$	1.148,37	R\$	1.148,37
Q40216BR	ARRUELA BTC LISA DIN9021 16x50x3 ZN	R\$	1.144,26	R\$	1.144,26	R\$	1.144,26	R\$	1.144,26	R\$	1.144,26	R\$	1.144,26	R\$	1.144,26
1104911900395	TUBO DE ADMISSAO DE AR DA CABINE (TOMADA DE AR)	R\$	1.139,63	R\$	1.139,63	R\$	1.139,63	R\$	1.139,63	R\$	1.139,63	R\$	1.139,63	R\$	1.139,63
1103910100078	SUPORTE DIANTEIRO DIREITO DO MOTOR	R\$	1.135,14	R\$	1.135,14	R\$	1.135,14	R\$	1.135,14	R\$	1.135,14	R\$	1.135,14	R\$	1.135,14
1106928000037	SUPORTE CHOQUE DIANTEIRO LD	R\$	1.134,01	R\$	1.134,01	R\$	1.134,01	R\$	1.134,01	R\$	1.134,01	R\$	1.134,01	R\$	1.134,01
1103629500012	MOLA ADJUNTO DO CHASSI	R\$	1.105,64	R\$	1.105,64	R\$	1.105,64	R\$	1.105,64	R\$	1.105,64	R\$	1.105,64	R\$	1.105,64

<b>L0376030007A0BR</b>	BOIA DE COMBUSTIVEL 125L	R\$	1.090,59	R\$	1.090,59	R\$	1.090,59	R\$	1.090,59	R\$	1.090,59	R\$	1.090,59
<b>1B18081220203</b>	CJ TUBULACAO RETORNO CONDENSADOR	R\$	1.083,74	R\$	1.083,74	R\$	1.083,74	R\$	1.083,74	R\$	1.083,74	R\$	1.083,74
<b>1105910100066</b>	ALMOFADAS DE MONTAGEM DO MOTOR LE	R\$	1.082,74	R\$	1.082,74	R\$	1.082,74	R\$	1.082,74	R\$	1.082,74	R\$	1.082,74
<b>1104911900128</b>	COXIM DE BORRACHA	R\$	1.071,83	R\$	1.071,83	R\$	1.071,83	R\$	1.071,83	R\$	1.071,83	R\$	1.071,83
<b>Q1861030BR88</b>	PARAF SXT FLG DIN6921 M10x1,5x30 ZN8.8	R\$	1.069,20	R\$	1.069,20	R\$	1.069,20	R\$	1.069,20	R\$	1.069,20	R\$	1.069,20
<b>L0525010023A0</b>	BRACO ESQUERDO DO LIMPADOR DE PARABRISA	R\$	1.063,13	R\$	1.063,13	R\$	1.063,13	R\$	1.063,13	R\$	1.063,13	R\$	1.063,13
<b>L03620101AJA0</b>	CONJUNTO DE CHICOTE ELE*TRICO DO QUADRO 12V	R\$	1.053,31	R\$	1.053,31	R\$	1.053,31	R\$	1.053,31	R\$	1.053,31	R\$	1.053,31
<b>Q40212BR</b>	ARRUELA BTC LISA DIN9021 12x37x3 ZN	R\$	1.046,89	R\$	1.046,89	R\$	1.046,89	R\$	1.046,89	R\$	1.046,89	R\$	1.046,89
<b>Q1860620BR88</b>	PARAF SXT FLG DIN6921 M6x1,0x20 ZN8.8	R\$	1.038,34	R\$	1.038,34	R\$	1.038,34	R\$	1.038,34	R\$	1.038,34	R\$	1.038,34
<b>1105917200030</b>	CJ FLEXIVEL SELECAO ENGRENAGEM	R\$	1.036,63	R\$	1.036,63	R\$	1.036,63	R\$	1.036,63	R\$	1.036,63	R\$	1.036,63
<b>1B18081200177</b>	CJ DO TANQUE DE ARREFECIMENTO	R\$	1.021,72	R\$	1.021,72	R\$	1.021,72	R\$	1.021,72	R\$	1.021,72	R\$	1.021,72
<b>1103910100077</b>	SUPORTE DIANTEIRO ESQUERDO DO MOTOR	R\$	1.018,55	R\$	1.018,55	R\$	1.018,55	R\$	1.018,55	R\$	1.018,55	R\$	1.018,55
<b>L0342070058A0</b>	CONJUNTO DE LIGACAO DA DIRECAO	R\$	1.005,57	R\$	1.005,57	R\$	1.005,57	R\$	1.005,57	R\$	1.005,57	R\$	1.005,57
<b>L0362020208A0</b>	CABO DE ENERGIA POSITIVO	R\$	1.000,91	R\$	1.000,91	R\$	1.000,91	R\$	1.000,91	R\$	1.000,91	R\$	1.000,91
<b>1B18037300011</b>	ALAVANCA CHAVE DE SETA	R\$	988,36	R\$	988,36	R\$	988,36	R\$	988,36	R\$	988,36	R\$	988,36
<b>1104929500046</b>	AMORTECEDOR TRAS.	R\$	985,57	R\$	985,57	R\$	985,57	R\$	985,57	R\$	985,57	R\$	985,57
<b>L0362020301A0BR</b>	CABO DE ENERGIA NEGATIVO	R\$	978,00	R\$	978,00	R\$	978,00	R\$	978,00	R\$	978,00	R\$	978,00
<b>Q32806BR8FL</b>	PORCA AUTOFREN SXTFLG DIN6926 M6x1,0 ZN8	R\$	963,84	R\$	963,84	R\$	963,84	R\$	963,84	R\$	963,84	R\$	963,84
<b>L0356004597A0</b>	CONJ. TUBULACAO OLEO FREIO DIANTEIRO LD	R\$	963,53	R\$	963,53	R\$	963,53	R\$	963,53	R\$	963,53	R\$	963,53
<b>L0356004596A0</b>	CONJ. TUBULACAO OLEO FREIO DIANTEIRO LE	R\$	963,53	R\$	963,53	R\$	963,53	R\$	963,53	R\$	963,53	R\$	963,53
<b>1104936230032</b>	GRAMPO DE FIXACAO	R\$	961,88	R\$	961,88	R\$	961,88	R\$	961,88	R\$	961,88	R\$	961,88
<b>1108929500003BR</b>	APOIO DE MOLA	R\$	954,87	R\$	954,87	R\$	954,87	R\$	954,87	R\$	954,87	R\$	954,87
<b>Q673B16</b>	ABRACADEIRA TIPO MOLA 16MM	R\$	954,49	R\$	954,49	R\$	954,49	R\$	954,49	R\$	954,49	R\$	954,49
<b>L0356000010A0BR</b>	ADAPTADOR FEMEA NPT3/8 X MACHO M16	R\$	919,23	R\$	919,23	R\$	919,23	R\$	919,23	R\$	919,23	R\$	919,23
<b>1B18081200305</b>	PINO DE DIVISAO	R\$	914,37	R\$	914,37	R\$	914,37	R\$	914,37	R\$	914,37	R\$	914,37
<b>1103935601265BR</b>	TUBO DE FREIO EIXO ST DIREITO	R\$	912,63	R\$	912,63	R\$	912,63	R\$	912,63	R\$	912,63	R\$	912,63
<b>L0350030010A0</b>	FREIO MOTOR ENTRE EIXO 4500	R\$	911,69	R\$	911,69	R\$	911,69	R\$	911,69	R\$	911,69	R\$	911,69
<b>1108929200007BR</b>	BATENTE DE MOLA DIANTEIRO	R\$	911,61	R\$	911,61	R\$	911,61	R\$	911,61	R\$	911,61	R\$	911,61
<b>1105111900061</b>	CARCACA DE FILTRO DE AR SEM FILTRO	R\$	900,64	R\$	900,64	R\$	900,64	R\$	900,64	R\$	900,64	R\$	900,64
<b>L0162020500A0BR</b>	TUBO HIDRAULICO EMBREAGEM 10-16	R\$	886,50	R\$	886,50	R\$	886,50	R\$	886,50	R\$	886,50	R\$	886,50
<b>L0342020043A0</b>	CONJUNTO DO VOLANTE	R\$	885,92	R\$	885,92	R\$	885,92	R\$	885,92	R\$	885,92	R\$	885,92
<b>L0356003160A0</b>	CONJUNTO DO SUPORTE CILINDRICO	R\$	871,37	R\$	871,37	R\$	871,37	R\$	871,37	R\$	871,37	R\$	871,37
<b>Q341C10BR8FL</b>	PORCA TORQ SXT FLG DIN6927 M10x1,25 ZN8	R\$	867,44	R\$	867,44	R\$	867,44	R\$	867,44	R\$	867,44	R\$	867,44
<b>Q32206BR8</b>	PORCA TORQ SXT FLG DIN6927 M6x1,0 ZN8	R\$	843,44	R\$	843,44	R\$	843,44	R\$	843,44	R\$	843,44	R\$	843,44
<b>Q1861270BR88</b>	PARAF SXT FLG DIN6921 M12x1,75x70 ZN8.8	R\$	836,28	R\$	836,28	R\$	836,28	R\$	836,28	R\$	836,28	R\$	836,28
<b>1B18037300015</b>	CJ DE INTERRUPTOR DE IGNICAO 12V	R\$	828,12	R\$	828,12	R\$	828,12	R\$	828,12	R\$	828,12	R\$	828,12
<b>1B18037500015</b>	CJ CONTROLAR TRAVA CONTROLE CENTRAL 24V	R\$	820,35	R\$	820,35	R\$	820,35	R\$	820,35	R\$	820,35	R\$	820,35
<b>L0376020006A0</b>	SENSOR DE VELOCIDADE 3,5T	R\$	816,53	R\$	816,53	R\$	816,53	R\$	816,53	R\$	816,53	R\$	816,53
<b>1B18037100050</b>	FAROL DE NEBLINA ESQUERDO 12V	R\$	808,00	R\$	808,00	R\$	808,00	R\$	808,00	R\$	808,00	R\$	808,00
<b>L0362010001A0BR</b>	CHICOTE JUMPER DA BUZINA	R\$	802,89	R\$	802,89	R\$	802,89	R\$	802,89	R\$	802,89	R\$	802,89
<b>L0372010201A0</b>	LANTERNA TRASEIRA DIREITA	R\$	792,90	R\$	792,90	R\$	792,90	R\$	792,90	R\$	792,90	R\$	792,90
<b>1B18081220202</b>	TUBULACAO DO CONDENSADOR - COMPRESSOR	R\$	790,03	R\$	790,03	R\$	790,03	R\$	790,03	R\$	790,03	R\$	790,03
<b>L0845015038A0</b>	DEGRAU DE ACESSO DO LADO DIREITO	R\$	779,14	R\$	779,14	R\$	779,14	R\$	779,14	R\$	779,14	R\$	779,14
<b>L0845015035A0</b>	DEGRAU DE ACESSO DO LADO ESQUERDO	R\$	779,14	R\$	779,14	R\$	779,14	R\$	779,14	R\$	779,14	R\$	779,14
<b>P1125110001A0BR</b>	SENSOR DE TEMPERATURA DOC	R\$	769,89	R\$	769,89	R\$	769,89	R\$	769,89	R\$	769,89	R\$	769,89
<b>L0101060033A0</b>	APOIO FRONTAL DIREITO DO MOTOR	R\$	765,23	R\$	765,23	R\$	765,23	R\$	765,23	R\$	765,23	R\$	765,23
<b>L0101060032A0</b>	APOIO FRONTAL ESQUERDO DO MOTOR	R\$	765,23	R\$	765,23	R\$	765,23	R\$	765,23	R\$	765,23	R\$	765,23
<b>1B180843000248</b>	PARA-LAMA TRAS. DA RODA DIANT. DIR.	R\$	762,66	R\$	762,66	R\$	762,66	R\$	762,66	R\$	762,66	R\$	762,66
<b>Q40210BR</b>	ARRUELA BTC LISA DIN9021 10x30x2,5 ZN	R\$	762,23	R\$	762,23	R\$	762,23	R\$	762,23	R\$	762,23	R\$	762,23

1B18050500037BR	ADESIVO OPACIDADE 0,67	R\$	760,15	R\$	760,15	R\$	760,15	R\$	760,15	R\$	760,15	R\$	760,15	R\$	760,15	R\$	760,15	R\$	760,15	R\$	760,15
1B18037100052	FAROL DE NEBLINA DIREITO 12V	R\$	752,52	R\$	752,52	R\$	752,52	R\$	752,52	R\$	752,52	R\$	752,52	R\$	752,52	R\$	752,52	R\$	752,52	R\$	752,52
1B18084300247	PARA-LAMA TRAS. DA RODA DIANT. ESQ.	R\$	762,66	R\$	762,66	R\$	762,66	R\$	762,66	R\$	762,66	R\$	717,80	R\$	717,80	R\$	717,80	R\$	717,80	R\$	717,80
L0130060304A0	SUPORTE	R\$	745,12	R\$	745,12	R\$	745,12	R\$	745,12	R\$	745,12	R\$	745,12	R\$	745,12	R\$	745,12	R\$	745,12	R\$	745,12
1B18037800014	MODULO CONTROLE SENSOR RE 12V	R\$	744,46	R\$	744,46	R\$	744,46	R\$	744,46	R\$	744,46	R\$	744,46	R\$	744,46	R\$	744,46	R\$	744,46	R\$	744,46
1B18081200304	COXIM	R\$	743,34	R\$	743,34	R\$	743,34	R\$	743,34	R\$	743,34	R\$	743,34	R\$	743,34	R\$	743,34	R\$	743,34	R\$	743,34
1104929200060	AMORTECEDOR DIANTEIRO	R\$	731,24	R\$	731,24	R\$	731,24	R\$	731,24	R\$	731,24	R\$	731,24	R\$	731,24	R\$	731,24	R\$	731,24	R\$	731,24
1B18081120202	CJ DE TUBULACAO DE AGUA	R\$	724,05	R\$	724,05	R\$	724,05	R\$	724,05	R\$	724,05	R\$	724,05	R\$	724,05	R\$	724,05	R\$	724,05	R\$	724,05
L0101050051A0	SUPORTE SUPERIOR DA CAIXA DE VELOCIDADE	R\$	723,00	R\$	723,00	R\$	723,00	R\$	723,00	R\$	723,00	R\$	723,00	R\$	723,00	R\$	723,00	R\$	723,00	R\$	723,00
Q1460825F30	PARAF. SXT ARRUELA PRESS E LISA M8X25	R\$	722,70	R\$	722,70	R\$	722,70	R\$	722,70	R\$	722,70	R\$	722,70	R\$	722,70	R\$	722,70	R\$	722,70	R\$	722,70
1B18050500086BR	ADESIVO TANQUE DE EXPANSAO	R\$	756,23	R\$	756,23	R\$	711,21	R\$	711,21	R\$	711,21	R\$	696,21	R\$	696,21	R\$	696,21	R\$	696,21	R\$	696,21
1B18050500061BR	ADESIVO OPACIDADE 0,65 REFLETIVO AMARELO	R\$	732,55	R\$	732,55	R\$	715,30	R\$	715,30	R\$	715,30	R\$	709,55	R\$	709,55	R\$	709,55	R\$	709,55	R\$	709,55
L0220260133A0BR	CARDAN DIANTEIRO 4500MM	R\$	717,81	R\$	717,81	R\$	717,81	R\$	717,81	R\$	717,81	R\$	717,81	R\$	717,81	R\$	717,81	R\$	717,81	R\$	717,81
Q67627	ABRACADEIRA TIPO B 14-27MM	R\$	710,75	R\$	710,75	R\$	710,75	R\$	710,75	R\$	710,75	R\$	710,75	R\$	710,75	R\$	710,75	R\$	710,75	R\$	710,75
1104929500005BR	BUCHA DA MOLA	R\$	283,05	R\$	283,05	R\$	1.821,42	R\$	1.821,42	R\$	1.821,42	R\$	-	R\$	-	R\$	-	R\$	-	R\$	-
L0110110261A0BR	TUBO COMBUSTIVEL FILTRO - MOTOR WB2600	R\$	698,32	R\$	698,32	R\$	698,32	R\$	698,32	R\$	698,32	R\$	698,32	R\$	698,32	R\$	698,32	R\$	698,32	R\$	698,32
1417031100003BR	VALVULA DE ENCHIMENTO	R\$	696,60	R\$	696,60	R\$	696,60	R\$	696,60	R\$	696,60	R\$	696,60	R\$	696,60	R\$	696,60	R\$	696,60	R\$	696,60
L0292050035A0	BRACO DA BARRA ESTABILIZADORA	R\$	695,16	R\$	695,16	R\$	695,16	R\$	695,16	R\$	695,16	R\$	695,16	R\$	695,16	R\$	695,16	R\$	695,16	R\$	695,16
Q1860840BR88	PARAF SXT FLG DIN6921 M8x1,25x40 ZN8.8	R\$	678,93	R\$	678,93	R\$	678,93	R\$	678,93	R\$	678,93	R\$	678,93	R\$	678,93	R\$	678,93	R\$	678,93	R\$	678,93
L0356005056A0BR	CONJUNTO DE MANGUEIRA DO FREIO	R\$	678,92	R\$	678,92	R\$	678,92	R\$	678,92	R\$	678,92	R\$	678,92	R\$	678,92	R\$	678,92	R\$	678,92	R\$	678,92
Q32210-T2BR8	PORCA TORQ SXT FLG DIN6927 M10x1,0 ZN8	R\$	678,80	R\$	678,80	R\$	678,80	R\$	678,80	R\$	678,80	R\$	678,80	R\$	678,80	R\$	678,80	R\$	678,80	R\$	678,80
L0119012546A0	TUBULACAO DE BORRACHA DE ENTRADA DE AR	R\$	676,56	R\$	676,56	R\$	676,56	R\$	676,56	R\$	676,56	R\$	676,56	R\$	676,56	R\$	676,56	R\$	676,56	R\$	676,56
Q1860816BR88	PARAF SXT FLG DIN6921 M8x1,25x16 ZN8.8	R\$	674,07	R\$	674,07	R\$	674,07	R\$	674,07	R\$	674,07	R\$	674,07	R\$	674,07	R\$	674,07	R\$	674,07	R\$	674,07
1414234000014	ABRACADEIRA PARA TUBOS DUPLOS 2	R\$	668,49	R\$	668,49	R\$	668,49	R\$	668,49	R\$	668,49	R\$	668,49	R\$	668,49	R\$	668,49	R\$	668,49	R\$	668,49
Q1860830BR88	PARAF SXT FLG DIN6921 M8x1,25x30 ZN8.8	R\$	667,24	R\$	667,24	R\$	667,24	R\$	667,24	R\$	667,24	R\$	667,24	R\$	667,24	R\$	667,24	R\$	667,24	R\$	667,24
Q67535	ABRACADEIRA TIPO A 23-35MM	R\$	667,07	R\$	667,07	R\$	667,07	R\$	667,07	R\$	667,07	R\$	667,07	R\$	667,07	R\$	667,07	R\$	667,07	R\$	667,07
1B18050700035	ARRUELA DE BORRACHA	R\$	665,63	R\$	665,63	R\$	665,63	R\$	665,63	R\$	665,63	R\$	665,63	R\$	665,63	R\$	665,63	R\$	665,63	R\$	665,63
1104936230031	CHICOTE ELETRICO LANTERNA TRASEIRA 12V	R\$	661,90	R\$	661,90	R\$	661,90	R\$	661,90	R\$	661,90	R\$	661,90	R\$	661,90	R\$	661,90	R\$	661,90	R\$	661,90
L0119018005A0	ABRACADEIRA TIPO T COM MOLA	R\$	661,54	R\$	661,54	R\$	661,54	R\$	661,54	R\$	661,54	R\$	661,54	R\$	661,54	R\$	661,54	R\$	661,54	R\$	661,54
1B20082100004	ESPELHO RETROVISOR EXTERNO DIREITO	R\$	661,50	R\$	661,50	R\$	661,50	R\$	661,50	R\$	661,50	R\$	661,50	R\$	661,50	R\$	661,50	R\$	661,50	R\$	661,50
L0350030005A0	FREIO MOTOR ENTRE EIXO 3360	R\$	658,35	R\$	658,35	R\$	658,35	R\$	658,35	R\$	658,35	R\$	658,35	R\$	658,35	R\$	658,35	R\$	658,35	R\$	658,35
1103929500067	CONJ. FEIXE DE MOLAS TRASEIRA	R\$	645,69	R\$	645,69	R\$	645,69	R\$	645,69	R\$	645,69	R\$	645,69	R\$	645,69	R\$	645,69	R\$	645,69	R\$	645,69
1104929200085	SUPORTE DO JUMELO DIANTEIRO	R\$	642,74	R\$	642,74	R\$	642,74	R\$	642,74	R\$	642,74	R\$	642,74	R\$	642,74	R\$	642,74	R\$	642,74	R\$	642,74
L0101070031A0	SUPORTE DIANTEIRO ESQUERDO DO MOTOR	R\$	640,53	R\$	640,53	R\$	640,53	R\$	640,53	R\$	640,53	R\$	640,53	R\$	640,53	R\$	640,53	R\$	640,53	R\$	640,53
L0356005013A0BR	CONJUNTO DE MANGUEIRA DO FREIO	R\$	638,58	R\$	638,58	R\$	638,58	R\$	638,58	R\$	638,58	R\$	638,58	R\$	638,58	R\$	638,58	R\$	638,58	R\$	638,58
Q32210BR10	PORCA TORQ SXT FLG DIN6927 M10x1,5 ZN10	R\$	619,25	R\$	619,25	R\$	619,25	R\$	619,25	R\$	619,25	R\$	619,25	R\$	619,25	R\$	619,25	R\$	619,25	R\$	619,25
1106628000052	GANCHO	R\$	612,46	R\$	612,46	R\$	612,46	R\$	612,46	R\$	612,46	R\$	612,46	R\$	612,46	R\$	612,46	R\$	612,46	R\$	612,46
1S10892920005BR	BARRA ESTABILIZADORA DIANTEIRA COMPLETA	R\$	611,19	R\$	611,19	R\$	611,19	R\$	611,19	R\$	611,19	R\$	611,19	R\$	611,19	R\$	611,19	R\$	611,19	R\$	611,19
1105934000056	SUPORTE DO TANQUE DE OLEO DE DIRECAO	R\$	606,96	R\$	606,96	R\$	606,96	R\$	606,96	R\$	606,96	R\$	606,96	R\$	606,96	R\$	606,96	R\$	606,96	R\$	606,96
1104910100085	SUPORTE DIANTEIRO DIREITO DO MOTOR	R\$	601,33	R\$	601,33	R\$	601,33	R\$	601,33	R\$	601,33	R\$	601,33	R\$	601,33	R\$	601,33	R\$	601,33	R\$	601,33
1104910100084	SUPORTE DIANTEIRO ESQUERDO DO MOTOR	R\$	601,33	R\$	601,33	R\$	601,33	R\$	601,33	R\$	601,33	R\$	601,33	R\$	601,33	R\$	601,33	R\$	601,33	R\$	601,33
L0356015209A0BR	TUBO SERPENTINA DO COMPRESSOR DE ARREFECIMENTO	R\$	589,98	R\$	589,98	R\$	589,98	R\$	589,98	R\$	589,98	R\$	589,98	R\$	589,98	R\$	589,98	R\$	589,98	R\$	589,98
1104936710012BR	ABRACADEIRA COMBINA DIAM.11X16X1,0	R\$	587,86	R\$	587,86	R\$	587,86	R\$	587,86	R\$	587,86	R\$	587,86	R\$	587,86	R\$	587,86	R\$	587,86	R\$	587,86
1B18082500003BR	EXTINTOR DE INCENDIO TIPO ABC	R\$	191,32	R\$	191,32	R\$	860,95	R\$	860,95	R\$	860,95	R\$	701,51	R\$	701,51	R\$	701,51	R\$	701,51	R\$	701,51
1104635600061	ABRACADEIRA PARA TUBO	R\$	577,30	R\$	577,30	R\$	577,30	R\$	577,30	R\$	577,30	R\$	577,30	R\$	577,30	R\$	577,30	R\$	577,30	R\$	577,30
L0173050006A0	CAPA DA ALAVANCA DE CAMBIO	R\$	573,95	R\$	573,95	R\$	573,95	R\$	573,95	R\$	573,95	R\$	573,95	R\$	573,95	R\$	573,95	R\$	573,95	R\$	573,95
Q1861030BR109	PARAF SXT FLG M10x1,5x30 ZN10.9	R\$	571,93	R\$	571,93	R\$	571,93	R\$	571,93	R\$	571,93	R\$	571,93	R\$	571,93	R\$	571,93	R\$	571,93	R\$	571,93
1108111701001BR	SUPORTE DO MODULO ABS	R\$	570,24	R\$	570,24	R\$	570,24	R\$	570,24	R\$	570,24	R\$	570,24	R\$	570,24	R\$	570,24	R\$	570,24	R\$	570,24
1103935600501BR	DISTRIBUIDOR DE FREIO	R\$	567,57	R\$	567,57	R\$	567,57	R\$	567,57	R\$	567,57	R\$	567,57	R\$	567,57	R\$	567,57	R\$	567,57	R\$	567,57



Q1460830F30	PARAFUSO SEXTAVADO	R\$	566,51	R\$	566,51	R\$	566,51	R\$	566,51	R\$	566,51	R\$	566,51
Q1861020BR88	PARAF SXT FLG DIN6921 M10x1,5x20 ZN8.8	R\$	564,90	R\$	564,90	R\$	564,90	R\$	564,90	R\$	564,90	R\$	564,90
Q67522	ABRACADEIRA TIPO A 12-22MM	R\$	564,46	R\$	564,46	R\$	564,46	R\$	564,46	R\$	564,46	R\$	564,46
L0356015208A0BR	TUBO INTERMEDIARIO DO COMPRESSOR DE AR	R\$	564,44	R\$	564,44	R\$	564,44	R\$	564,44	R\$	564,44	R\$	564,44
1B18050500038BR	ADESIVO OPACIDADE 0,62	R\$	559,65	R\$	559,65	R\$	559,65	R\$	559,65	R\$	559,65	R\$	559,65
1B18081220205	CJ TUBULACAO RETORNO EVAPORADOR	R\$	559,27	R\$	559,27	R\$	559,27	R\$	559,27	R\$	559,27	R\$	559,27
Q1860845BR88	PARAF SXT FLG DIN6921 M8x1,25x45 ZN8.8	R\$	558,21	R\$	558,21	R\$	558,21	R\$	558,21	R\$	558,21	R\$	558,21
1B18037500016BR	REL•E ME•DIO 24V	R\$	547,20	R\$	547,20	R\$	547,20	R\$	547,20	R\$	547,20	R\$	547,20
L0356000001A0BR	VALVULA DESCARGA RAPIDA COM DUAS VIAS	R\$	543,44	R\$	543,44	R\$	543,44	R\$	543,44	R\$	543,44	R\$	543,44
L0610182005A0	COBERTURA PORTA FRONTAL TIPO QUADRADA	R\$	545,36	R\$	545,36	R\$	545,36	R\$	545,36	R\$	532,97	R\$	532,97
L0340310001A0	POLIA DA BOMBA HIDRAULICA	R\$	537,11	R\$	537,11	R\$	537,11	R\$	537,11	R\$	537,11	R\$	537,11
1S10893910101BR	CJ DE FERRAMENTAS DO VEICULO 10 TON	R\$	524,46	R\$	524,46	R\$	524,46	R\$	524,46	R\$	524,46	R\$	524,46
Q67590	ABRACADEIRA TIPO A 70-90MM	R\$	523,99	R\$	523,99	R\$	523,99	R\$	523,99	R\$	523,99	R\$	523,99
1104936230035	SUPORTE FIXACAO CHICOTE ELETR CHASSI 4	R\$	515,77	R\$	515,77	R\$	515,77	R\$	515,77	R\$	515,77	R\$	515,77
Q1860630BR88	PARAF SXT FLG DIN6921 M6x1,0x30 ZN8.8	R\$	514,72	R\$	514,72	R\$	514,72	R\$	514,72	R\$	514,72	R\$	514,72
1103922000029BR	CINTA DO CARDAN 3.5T	R\$	513,00	R\$	513,00	R\$	513,00	R\$	513,00	R\$	513,00	R\$	513,00
L0857000051A0	ADESIVO AUMARK C DO DEFLETOR	R\$	512,93	R\$	512,93	R\$	512,93	R\$	512,93	R\$	512,93	R\$	512,93
L0119018006A0	BRACADEIRA TIPO T COM MOLA	R\$	509,95	R\$	509,95	R\$	509,95	R\$	509,95	R\$	509,95	R\$	509,95
1B18081200309	SUPORTE DO CONDENSADOR 3815 I	R\$	508,53	R\$	508,53	R\$	508,53	R\$	508,53	R\$	508,53	R\$	508,53
1B20082100206	ESPELHO RETROVISOR EXTERNO ESQUERDO	R\$	506,86	R\$	506,86	R\$	506,86	R\$	506,86	R\$	506,86	R\$	506,86
Q363B16BR8	PORCA DUPLA SXT M16x1,5 ZN8	R\$	506,71	R\$	506,71	R\$	506,71	R\$	506,71	R\$	506,71	R\$	506,71
L0356015140A0BR	TUBO DE SAIDA DO COMPRESSOR DE AR	R\$	500,64	R\$	500,64	R\$	500,64	R\$	500,64	R\$	500,64	R\$	500,64
Q32312BR8	PORCA TORQ SXT FLG DIN6927 M12x1,25 ZN8	R\$	496,97	R\$	496,97	R\$	496,97	R\$	496,97	R\$	496,97	R\$	496,97
L0356005046A0	MANGUEIRA BORRACHA FREIO DIANTEIRO	R\$	494,73	R\$	494,73	R\$	494,73	R\$	494,73	R\$	494,73	R\$	494,73
1B18061200172	LIMITADOR DA PORTA ESQUERDA	R\$	493,64	R\$	493,64	R\$	493,64	R\$	493,64	R\$	493,64	R\$	493,64
Q32212BR10	PORCA TORQ SXT FLG DIN6927 M12x1,75 ZN10	R\$	493,51	R\$	493,51	R\$	493,51	R\$	493,51	R\$	493,51	R\$	493,51
L0119012325A0	TUBO DE BORRACHA ENTRADA AR COMPRESSOR	R\$	491,57	R\$	491,57	R\$	491,57	R\$	491,57	R\$	491,57	R\$	491,57
L0681010100A0BR	BUCHA DO ASSENTO - NYLON	R\$	482,30	R\$	482,30	R\$	482,30	R\$	482,30	R\$	482,30	R\$	482,30
1B20085000065	CAPA DE PLASTICO DO PARABARRO DIANTEIRO	R\$	478,32	R\$	478,32	R\$	478,32	R\$	478,32	R\$	478,32	R\$	478,32
1B18053100217	ACABAMENTO BRANCO FECHAMENTO DO FAROL LH	R\$	477,99	R\$	477,99	R\$	477,99	R\$	477,99	R\$	477,99	R\$	477,99
1B20085000066	CAPA DE PLASTICO DO PARABARRO DIANTEIRO	R\$	477,12	R\$	477,12	R\$	477,12	R\$	477,12	R\$	477,12	R\$	477,12
1B18081120203	E2.8 TUBULACAO DE AGUA (1800)	R\$	475,71	R\$	475,71	R\$	475,71	R\$	475,71	R\$	475,71	R\$	475,71
1104911900392	TUBO ENTRADA DO FILTRO DE AR	R\$	473,19	R\$	473,19	R\$	473,19	R\$	473,19	R\$	473,19	R\$	473,19
L0525010087A0	CONJUNTO DO LIMPADOR DIREITO	R\$	488,25	R\$	488,25	R\$	488,25	R\$	488,25	R\$	460,35	R\$	418,50
1103922000028BR	CARDAN TRAS. WB2600	R\$	468,71	R\$	468,71	R\$	468,71	R\$	468,71	R\$	468,71	R\$	468,71
L0292050030A0	BRACO DA BARRA ESTABILIZADORA	R\$	466,80	R\$	466,80	R\$	466,80	R\$	466,80	R\$	466,80	R\$	466,80
1104136100002	CJ DO SUPORTE DA BATERIA	R\$	466,37	R\$	466,37	R\$	466,37	R\$	466,37	R\$	466,37	R\$	466,37
L0525010086A0	CONJUNTO DO LIMPADOR ESQUERDO	R\$	488,25	R\$	488,25	R\$	488,25	R\$	488,25	R\$	446,40	R\$	390,60
L0295310010A0	CJ DA BARRA DA MANILHA	R\$	463,49	R\$	463,49	R\$	463,49	R\$	463,49	R\$	463,49	R\$	463,49
L0292260002A0	PLACA DIAGONAL ALMOFADADA	R\$	462,22	R\$	462,22	R\$	462,22	R\$	462,22	R\$	462,22	R\$	462,22
1104910100086	SUPORTE DE LIGACAO DO MOTOR	R\$	462,03	R\$	462,03	R\$	462,03	R\$	462,03	R\$	462,03	R\$	462,03
1104929500011	MONTAGEM DA MOLA TRASEIRA	R\$	460,39	R\$	460,39	R\$	460,39	R\$	460,39	R\$	460,39	R\$	460,39
L0355080021A0	CONJUNTO DO TANQUE DE ASPIRACAO	R\$	460,09	R\$	460,09	R\$	460,09	R\$	460,09	R\$	460,09	R\$	460,09
1104935600052	CJ MANGUEIRA DE FREIO	R\$	456,10	R\$	456,10	R\$	456,10	R\$	456,10	R\$	456,10	R\$	456,10
L0119012388A0	MANGUEIRA DE ADMISSAO DE AR DO MOTOR	R\$	450,39	R\$	450,39	R\$	450,39	R\$	450,39	R\$	450,39	R\$	450,39
L0353100002A0	CAPA DE PROTECAO DA VALVULA DE FREIO DE MAO	R\$	450,13	R\$	450,13	R\$	450,13	R\$	450,13	R\$	450,13	R\$	450,13
Q1861025BR109	PARAF SXT FLG DIN6921 M10x1,5x25 ZN10.9	R\$	443,03	R\$	443,03	R\$	443,03	R\$	443,03	R\$	443,03	R\$	443,03
1B20081100231	CJ MECANISMO CONTROLE 12V (MOLO NOVO)	R\$	439,90	R\$	439,90	R\$	439,90	R\$	439,90	R\$	439,90	R\$	439,90
L0110210033A0BR	PRE-FILTRO DE COMBUSTIVEL RACCOR R90 10M	R\$	435,08										

<b>L0110210033A0BR</b>	PRE-FILTRO DE COMBUSTIVEL idem RACCOR R90 10M		R\$ 435,08	R\$ 435,08	R\$ 435,08	R\$ 435,08	R\$ 435,08	R\$ 435,08	R\$ 435,08
<b>Q1861440BR109</b>	PARAF SXT FLG M14x1,5x40 ZN10.9	R\$ 434,36	R\$ 434,36	R\$ 434,36	R\$ 434,36	R\$ 434,36	R\$ 434,36	R\$ 434,36	R\$ 434,36
<b>1B18054000152</b>	SUPORTE DEFLETOR TRASEIRO DIREITO	R\$ 433,51	R\$ 433,51	R\$ 433,51	R\$ 433,51	R\$ 433,51	R\$ 433,51	R\$ 433,51	R\$ 433,51
<b>1B18050500043BR</b>	ADESIVO DEFLETOR LOGO FOTON - PRETO	R\$ 432,50	R\$ 432,50	R\$ 432,50	R\$ 432,50	R\$ 432,50	R\$ 432,50	R\$ 432,50	R\$ 432,50
<b>1105911900118</b>	TUBO DE BORRACHA DE LIGACAO	R\$ 438,97	R\$ 438,97	R\$ 438,97	R\$ 438,97	R\$ 438,97	R\$ 438,97	R\$ 438,97	R\$ 390,20
<b>Q68618F4</b>	ABRACADEIRA PARA TUBO 18MM	R\$ 430,36	R\$ 430,36	R\$ 430,36	R\$ 430,36	R\$ 430,36	R\$ 430,36	R\$ 430,36	R\$ 430,36
<b>1B18050500073BR</b>	ADESIVO CAIXA FUSIVEIS INTERNA CAB. 3.5	R\$ 491,26	R\$ 491,26	R\$ 412,87	R\$ 412,87	R\$ 412,87	R\$ 386,74	R\$ 386,74	R\$ 386,74
<b>Q32808BR8</b>	PORCA AUTOFREN SXT BX DIN985 M8x1,25 ZN8	R\$ 423,18	R\$ 423,18	R\$ 423,18	R\$ 423,18	R\$ 423,18	R\$ 423,18	R\$ 423,18	R\$ 423,18
<b>1B18050500054</b>	LOGOTIPO FRONTAL DIAMANTE FOTON	R\$ 421,33	R\$ 421,33	R\$ 421,33	R\$ 421,33	R\$ 421,33	R\$ 421,33	R\$ 421,33	R\$ 421,33
<b>1104311900135</b>	CONECTOR DA MANGUEIRA SISTEMA ADMISSAO	R\$ 416,64	R\$ 416,64	R\$ 416,64	R\$ 416,64	R\$ 416,64	R\$ 416,64	R\$ 416,64	R\$ 416,64
<b>1B18050500045BR</b>	ADESIVO VENTILADOR - 15CM X 4CM	R\$ 457,84	R\$ 457,84	R\$ 401,55	R\$ 401,55	R\$ 401,55	R\$ 382,79	R\$ 382,79	R\$ 382,79
<b>L0356005210A0</b>	CONJUNTO MANGUEIRA DE FREIO	R\$ 413,78	R\$ 413,78	R\$ 413,78	R\$ 413,78	R\$ 413,78	R\$ 413,78	R\$ 413,78	R\$ 413,78
<b>Q1861065BR88</b>	PARAF SXT FLG DIN6921 M10x1,5x65 ZN8.8	R\$ 409,55	R\$ 409,55	R\$ 409,55	R\$ 409,55	R\$ 409,55	R\$ 409,55	R\$ 409,55	R\$ 409,55
<b>1105910100067</b>	ALMOFADAS DE MONTAGEM DO MOTOR LD	R\$ 408,75	R\$ 408,75	R\$ 408,75	R\$ 408,75	R\$ 408,75	R\$ 408,75	R\$ 408,75	R\$ 408,75
<b>1B18053100218</b>	ACABAMENTO BRANCO FECHAMENTO DO FAROL RH	R\$ 438,05	R\$ 438,05	R\$ 391,12	R\$ 391,12	R\$ 391,12	R\$ 391,12	R\$ 391,12	R\$ 391,12
<b>L0356007001A0</b>	SUPORTE DE TRAVAMENTO DA SERPENTINA	R\$ 404,24	R\$ 404,24	R\$ 404,24	R\$ 404,24	R\$ 404,24	R\$ 404,24	R\$ 404,24	R\$ 404,24
<b>1103929500063</b>	PEDESTAL INFERIOR BARRA ESTABILIZADORA	R\$ 399,90	R\$ 399,90	R\$ 399,90	R\$ 399,90	R\$ 399,90	R\$ 399,90	R\$ 399,90	R\$ 399,90
<b>1105134000024</b>	BOMBA DO OLEO DE DIRECAO	R\$ 395,91	R\$ 395,91	R\$ 395,91	R\$ 395,91	R\$ 395,91	R\$ 395,91	R\$ 395,91	R\$ 395,91
<b>1105934000044</b>	TUBULACAO DE ALTA PRESSAO DE OLEO	R\$ 395,52	R\$ 395,52	R\$ 395,52	R\$ 395,52	R\$ 395,52	R\$ 395,52	R\$ 395,52	R\$ 395,52
<b>L0378010005A0</b>	MODULO CONTROLE MARCHA A RE 24V	R\$ 395,50	R\$ 395,50	R\$ 395,50	R\$ 395,50	R\$ 395,50	R\$ 395,50	R\$ 395,50	R\$ 395,50
<b>L0502001007A0BR</b>	TRAVA DE BASCULAMENTO DA CABINE	R\$ 484,10	R\$ 484,10	R\$ 363,07	R\$ 363,07	R\$ 363,07	R\$ 322,73	R\$ 322,73	R\$ 322,73
<b>L0375010009A0</b>	RELE• 12V	R\$ 389,83	R\$ 389,83	R\$ 389,83	R\$ 389,83	R\$ 389,83	R\$ 389,83	R\$ 389,83	R\$ 389,83
<b>L0110110260A0BR</b>	TUBO COMBUSTIVEL TANQUE - FILTRO WB2600	R\$ 389,82	R\$ 389,82	R\$ 389,82	R\$ 389,82	R\$ 389,82	R\$ 389,82	R\$ 389,82	R\$ 389,82
<b>Q1861050BR88</b>	PARAF SXT FLG DIN6921 M10X1,5X50 ZN8.8	R\$ 388,18	R\$ 388,18	R\$ 388,18	R\$ 388,18	R\$ 388,18	R\$ 388,18	R\$ 388,18	R\$ 388,18
<b>L0162030031A0</b>	TUBO DE BORRACHA	R\$ 386,36	R\$ 386,36	R\$ 386,36	R\$ 386,36	R\$ 386,36	R\$ 386,36	R\$ 386,36	R\$ 386,36
<b>Q34112BR8FL</b>	PORCA TORQ SXT FLG DIN6927 M12x1,5 ZN8	R\$ 382,72	R\$ 382,72	R\$ 382,72	R\$ 382,72	R\$ 382,72	R\$ 382,72	R\$ 382,72	R\$ 382,72
<b>1104312000003</b>	BUCHA	R\$ 380,68	R\$ 380,68	R\$ 380,68	R\$ 380,68	R\$ 380,68	R\$ 380,68	R\$ 380,68	R\$ 380,68
<b>1104911900388</b>	TUBO ADMISSAO DE AR DO INTERCOOLER	R\$ 380,25	R\$ 380,25	R\$ 380,25	R\$ 380,25	R\$ 380,25	R\$ 380,25	R\$ 380,25	R\$ 380,25
<b>1B18050500064BR</b>	KROMEX EMBLEMA 3.5-12 DT	R\$ 380,07	R\$ 380,07	R\$ 380,07	R\$ 380,07	R\$ 380,07	R\$ 380,07	R\$ 380,07	R\$ 380,07
<b>Q1861245BR109</b>	PARAF SXT FLG DIN6921 M12x1,75x45 ZN10.9	R\$ 377,27	R\$ 377,27	R\$ 377,27	R\$ 377,27	R\$ 377,27	R\$ 377,27	R\$ 377,27	R\$ 377,27
<b>Q1861250BR88</b>	PARAF SXT FLG DIN6921 M12x1,75x50 ZN8.8	R\$ 371,06	R\$ 371,06	R\$ 371,06	R\$ 371,06	R\$ 371,06	R\$ 371,06	R\$ 371,06	R\$ 371,06
<b>L0843010051A0</b>	PARA-LAMA ESQUERDO DO MOTOR	R\$ 370,39	R\$ 370,39	R\$ 370,39	R\$ 370,39	R\$ 370,39	R\$ 370,39	R\$ 370,39	R\$ 370,39
<b>L0843010052A0</b>	PARA-LAMA DIREITO DO MOTOR	R\$ 370,39	R\$ 370,39	R\$ 370,39	R\$ 370,39	R\$ 370,39	R\$ 370,39	R\$ 370,39	R\$ 370,39
<b>L0119012285A0</b>	MANGUEIRA DE ADMISSAO DE AR DO MOTOR	R\$ 369,57	R\$ 369,57	R\$ 369,57	R\$ 369,57	R\$ 369,57	R\$ 369,57	R\$ 369,57	R\$ 369,57
<b>1SB180WAR0001BR</b>	MANUAL DE GARANTIA	R\$ 479,14	R\$ 479,14	R\$ 338,22	R\$ 338,22	R\$ 338,22	R\$ 291,24	R\$ 291,24	R\$ 291,24
<b>1B20037600007</b>	INDICADOR DA PRESSAO DO OLEO DO MOTOR	R\$ 372,93	R\$ 372,93	R\$ 372,93	R\$ 372,93	R\$ 372,93	R\$ 372,93	R\$ 372,93	R\$ 344,24
<b>L0311050034A0BR</b>	RODA DE ACO COR PRATA TAMANHO 5.5X16	R\$ -							
	RODA DE ACO, COR PRATA (3.5 nacionais-todos + DT importado)		R\$ -	R\$ 1.584,58	R\$ 365,67	R\$ 121,89	R\$ 121,89	R\$ 121,89	R\$ 121,89
<b>1B18050500060BR</b>	ADESIVO AIR BAG	R\$ 451,29	R\$ 451,29	R\$ 338,47	R\$ 338,47	R\$ 300,86	R\$ 300,86	R\$ 300,86	R\$ 300,86
<b>L0372010101B0</b>	LANTERNA TRASEIRA LADO MOTORISTA	R\$ 362,85	R\$ 362,85	R\$ 362,85	R\$ 362,85	R\$ 362,85	R\$ 362,85	R\$ 362,85	R\$ 362,85
<b>1102729200148</b>	COXIM	R\$ 362,83	R\$ 362,83	R\$ 362,83	R\$ 362,83	R\$ 362,83	R\$ 362,83	R\$ 362,83	R\$ 362,83
<b>Q1861450BR109</b>	PARAF SXT FLG DIN6921 M14x2,0x50 ZN10.9	R\$ 358,29	R\$ 358,29	R\$ 358,29	R\$ 358,29	R\$ 358,29	R\$ 358,29	R\$ 358,29	R\$ 358,29
<b>Q1860625BR88</b>	PARAF SXT FLG DIN6921 M6x1,0x25 ZN8.8	R\$ 357,59	R\$ 357,59	R\$ 357,59	R\$ 357,59	R\$ 357,59	R\$ 357,59	R\$ 357,59	R\$ 357,59
<b>L0292170012A0</b>	PARAFUSO FIXACAO AMORTECEDOR DIANTEIRO	R\$ 356,77	R\$ 356,77	R\$ 356,77	R\$ 356,77	R\$ 356,77	R\$ 356,77	R\$ 356,77	R\$ 356,77
<b>1B18050500047BR</b>	CHAPELONA GRAVACAO VIS VIDROS (4 ETIQU.)	R\$ 508,77	R\$ 508,77	R\$ 313,09	R\$ 313,09	R\$ 247,86	R\$ 247,86	R\$ 247,86	R\$ 247,86
<b>L0162030032A0</b>	TUBO DE BORRACHA	R\$ 353,95	R\$ 353,95	R\$ 353,95	R\$ 353,95	R\$ 353,95	R\$ 353,95	R\$ 353,95	R\$ 353,95
<b>L0381070004A0</b>	SENSOR DE PRESSAO DO AR	R\$ 350,69	R\$ 350,69	R\$ 350,69	R\$ 350,69	R\$ 350,69	R\$ 350,69	R\$ 350,69	R\$ 350,69
<b>Q1861230BR109</b>	PARAF SXT FLG DIN6921 M12x1,75x30 ZN10.9	R\$ 349,28	R\$ 349,28	R\$ 349,28	R\$ 349,28	R\$ 349,28	R\$ 349,28	R\$ 349,28	R\$ 349,28
<b>1104935300002</b>	TAMPA DO FREIO DE ESTACIONAMENTO	R\$ 347,04	R\$ 347,04	R\$ 347,04	R\$ 347,04	R\$ 347,04	R\$ 347,04	R\$ 347,04	R\$ 347,04

<b>Q1851450BR88</b>	PARAF SXT FLG M14x1,5x50 ZN8.8	R\$	346,92	R\$	346,92	R\$	346,92	R\$	346,92	R\$	346,92	R\$	346,92
<b>Q40208BR</b>	ARRUELA BTC LISA DIN9021 8x24x2 ZN	R\$	341,80	R\$	341,80	R\$	341,80	R\$	341,80	R\$	341,80	R\$	341,80
<b>1104911900442</b>	CJ DE SUPORTE DE ENTRADA DE AR	R\$	341,01	R\$	341,01	R\$	341,01	R\$	341,01	R\$	341,01	R\$	341,01
<b>1B20084500071</b>	MARGEM DO PAINEL DO PEDAL DIANT ESQ	R\$	334,92	R\$	334,92	R\$	334,92	R\$	334,92	R\$	334,92	R\$	334,92
<b>L035600003A0BR</b>	VALVULA RELE	R\$	333,25	R\$	333,25	R\$	333,25	R\$	333,25	R\$	333,25	R\$	333,25
<b>Q34112BR10FL</b>	PORCA TORQ SXT FLG DIN6927 M12x1,5 ZN10	R\$	331,21	R\$	331,21	R\$	331,21	R\$	331,21	R\$	331,21	R\$	331,21
<b>1103631500008</b>	CJ SUPORTE DO STEP	R\$	330,66	R\$	330,66	R\$	330,66	R\$	330,66	R\$	330,66	R\$	330,66
<b>Q351B18BR5</b>	PORCA ACO SXT BAIXA DIN 936 M18x1,5ZN	R\$	326,61	R\$	326,61	R\$	326,61	R\$	326,61	R\$	326,61	R\$	326,61
<b>1B18050500082BR</b>	CHAVEIRO PARA VEICULOS FOTON	R\$	326,04	R\$	326,04	R\$	326,04	R\$	326,04	R\$	326,04	R\$	326,04
<b>1B20050200080</b>	ALCA DA CABINE	R\$	323,56	R\$	323,56	R\$	323,56	R\$	323,56	R\$	323,56	R\$	323,56
<b>1103934000103</b>	CONJ. SUPORTE INF. TUBO OLEO DIRECAO	R\$	315,39	R\$	315,39	R\$	315,39	R\$	315,39	R\$	315,39	R\$	315,39
<b>1103631500009</b>	CJ DE HASTES	R\$	315,25	R\$	315,25	R\$	315,25	R\$	315,25	R\$	315,25	R\$	315,25
<b>Q185C1235BR88</b>	PARAF SXT FLG M12x1,5x35 ZN8.8	R\$	314,62	R\$	314,62	R\$	314,62	R\$	314,62	R\$	314,62	R\$	314,62
<b>L0368020002A0</b>	SUPORTE DA ECM	R\$	310,06	R\$	310,06	R\$	310,06	R\$	310,06	R\$	310,06	R\$	310,06
<b>1B18050500072BR</b>	ADESIVO CAIXA DE FUSIVEIS EXTERNA 35-14	R\$	309,33	R\$	309,33	R\$	309,33	R\$	309,33	R\$	309,33	R\$	309,33
<b>1B18050200057</b>	PORCA DO SUPORTE DA PLACA DE INCLINACAO	R\$	307,21	R\$	307,21	R\$	307,21	R\$	307,21	R\$	307,21	R\$	307,21
<b>L0292050021A0</b>	SUPORTE DE APOIO DA BARRA ESTABILIZADORA	R\$	306,89	R\$	306,89	R\$	306,89	R\$	306,89	R\$	306,89	R\$	306,89
<b>1103935600266</b>	CONECTOR DE 6 VIAS	R\$	305,41	R\$	305,41	R\$	305,41	R\$	305,41	R\$	305,41	R\$	305,41
<b>1B18084500023</b>	DEGRAU DA ESCADA DA CABINE LE	R\$	304,45	R\$	304,45	R\$	304,45	R\$	304,45	R\$	304,45	R\$	304,45
<b>1B18050500071BR</b>	ADESIVO CAIXA DE FUSIVEIS EXTERNA 35-12	R\$	346,58	R\$	346,58	R\$	288,17	R\$	288,17	R\$	268,70	R\$	268,70
<b>1106112000032</b>	SUPORTE L DO SISTEMA DE EXAUSTAO	R\$	300,12	R\$	300,12	R\$	300,12	R\$	300,12	R\$	300,12	R\$	300,12
<b>1105111900041</b>	CJ DA BUCHA BORRACHA DA ADMISSAO DE AR	R\$	298,58	R\$	298,58	R\$	298,58	R\$	298,58	R\$	298,58	R\$	298,58
<b>L0110110262A0BR</b>	TUBO LINHA DE COMBUSTIVEL RETORNO WB2600	R\$	295,89	R\$	295,89	R\$	295,89	R\$	295,89	R\$	295,89	R\$	295,89
<b>1105910100071</b>	SUPORTE SUPERIOR MOLA TRASEIRA	R\$	292,76	R\$	292,76	R\$	292,76	R\$	292,76	R\$	292,76	R\$	292,76
<b>1B1808250004BR</b>	SUPORTE DO EXTINTOR	R\$	371,54	R\$	371,54	R\$	268,34	R\$	268,34	R\$	233,94	R\$	233,94
<b>1SB1800003500BR</b>	MANUAL DO PROPRIETARIO VEICULO 3.5	R\$	-	R\$	-	R\$	508,92	R\$	508,92	R\$	359,24	R\$	359,24
<b>1B18037500017</b>	RELE PEQUENO 12V	R\$	286,09	R\$	286,09	R\$	286,09	R\$	286,09	R\$	286,09	R\$	286,09
<b>Q32318BR8</b>	PORCA TORQ SXT FLG DIN6927 M18x1,5 ZN8	R\$	286,07	R\$	286,07	R\$	286,07	R\$	286,07	R\$	286,07	R\$	286,07
<b>1B18050200030</b>	CJ DE APOIO	R\$	284,35										
	SUPORTE DA TRAVA DA CABINE			R\$	284,35	R\$	284,35	R\$	284,35	R\$	284,35	R\$	284,35
<b>L205/75R16CBR</b>	PNEU L205/75R16C 110/108 VANCAP OE MISC	R\$	-	R\$	-	R\$	425,57	R\$	425,57	R\$	425,57	R\$	425,57
<b>1104916200039</b>	CJ CILINDO DA EMBREAGEM	R\$	312,02	R\$	312,02	R\$	312,02	R\$	312,02	R\$	220,25	R\$	220,25
<b>Q40218BR</b>	ARRUELA BTC LISA DIN9021 18x56x4 ZN	R\$	278,59	R\$	278,59	R\$	278,59	R\$	278,59	R\$	278,59	R\$	278,59
<b>1B18037600026</b>	SENSOR DE TEMPERATURA DA AGUA	R\$	277,49	R\$	277,49	R\$	277,49	R\$	277,49	R\$	277,49	R\$	277,49
<b>1B20081220625</b>	CLIFE DO TUBO DO AR-CONDICIONADO E2.8	R\$	274,60	R\$	274,60	R\$	274,60	R\$	274,60	R\$	274,60	R\$	274,60
<b>Q68625F4</b>	ABRACADEIRA TUBULAR	R\$	272,30	R\$	272,30	R\$	272,30	R\$	272,30	R\$	272,30	R\$	272,30
<b>1103629500011</b>	PLACA DE PRESSAO TRASEIRA DA MOLA	R\$	270,70	R\$	270,70	R\$	270,70	R\$	270,70	R\$	270,70	R\$	270,70
<b>L0292050027A0</b>	SUPORTE DO GANCHO	R\$	265,64	R\$	265,64	R\$	265,64	R\$	265,64	R\$	265,64	R\$	265,64
<b>L0610182003A0</b>	COBERTURA PORTA FRONTAL ESQUERDA TIPO T	R\$	269,28	R\$	269,28	R\$	269,28	R\$	269,28	R\$	257,31	R\$	257,31
<b>L0610182004A0</b>	COBERTURA PORTA FRONTAL DIREITA TIPO T	R\$	263,27	R\$	263,27	R\$	263,27	R\$	263,27	R\$	263,27	R\$	263,27
<b>Q41218BR</b>	ARRUELA ATC DENTEXT DIN6798 18x30x1,4 OT	R\$	263,16	R\$	263,16	R\$	263,16	R\$	263,16	R\$	263,16	R\$	263,16
<b>1B18084500024</b>	ACABAMENTO BRANCO GRAU ESCA CABINE LD	R\$	251,46	R\$	251,46	R\$	251,46	R\$	251,46	R\$	251,46	R\$	251,46
<b>L0356005212A0</b>	CONJUNTO MANGUEIRA DE FREIO	R\$	251,19	R\$	251,19	R\$	251,19	R\$	251,19	R\$	251,19	R\$	251,19
<b>L0360020001A0</b>	CINTA DO AIRBAG (CLOCK SPRING)	R\$	251,08	R\$	251,08	R\$	251,08	R\$	251,08	R\$	251,08	R\$	251,08
<b>L0391170004A0</b>	SUPORTE DO MACACO	R\$	250,98	R\$	250,98	R\$	250,98	R\$	250,98	R\$	250,98	R\$	250,98
<b>L0311030080A0BR</b>	CONJUNTO PNEU E RODA 205/75 R16	R\$	752,02	R\$	752,02	R\$	-	R\$	-	R\$	-	R\$	-
<b>Q1861055BR88</b>	PARAF SXT FLG DIN6921 M10x1,5x55 ZN8.8	R\$	250,51	R\$	250,51	R\$	250,51	R\$	250,51	R\$	250,51	R\$	250,51
<b>1B18053100327</b>	COBERTURA BRACO RETROVISOR ESQUERDO	R\$	242,25	R\$	242,25	R\$	242,25	R\$	242,25	R\$	242,25	R\$	242,25
<b>1B18050500081BR</b>	CAPA PARA MANUAIS	R\$	246,40	R\$	246,40	R\$	235,90	R\$	235,90	R\$	232,40	R\$	232,40

<b>Q151C1025BR88</b>	PARAF SXT M10x1,25x25 ZN8.8	R\$	235,63	R\$	235,63	R\$	235,63	R\$	235,63	R\$	235,63	R\$	235,63
<b>L0311050034AO</b>	RODA DE ACO, COR PRATA, TAMANHO 5.5X16	R\$	846,78										
	RODA DE ACO, COR PRATA (3.5 ton DT importado)			R\$	564,52	R\$	-	R\$	-	R\$	-	R\$	-
<b>1B16985000304</b>	BORRACHA DO PARA-LAMA TRAS.	R\$	233,88	R\$	233,88	R\$	233,88	R\$	233,88	R\$	233,88	R\$	233,88
<b>1106111400103BR</b>	TUBO DE UREIA TANQUE - DCU	R\$	232,16	R\$	232,16	R\$	232,16	R\$	232,16	R\$	232,16	R\$	232,16
<b>L0295080007AO</b>	CONJUNTO DE BLOCO AMORTECEDOR TRASEIRO	R\$	230,17	R\$	230,17	R\$	230,17	R\$	230,17	R\$	230,17	R\$	230,17
<b>1B18050500046BR</b>	ADESIVO ETIQUETA VIS	R\$	317,22										
	ADESIVO ETIQUETA VIS (PAR)			R\$	317,22	R\$	203,93	R\$	203,93	R\$	166,17	R\$	166,17
<b>1B18050500041BR</b>	ADESIVO PLAQUETA DA PORTA	R\$	262,00										
	PLAQUETA IDENTIFICACAO DA PORTA			R\$	262,00	R\$	217,34	R\$	217,34	R\$	202,45	R\$	202,45
<b>1106136230014</b>	CHICOTE EL•TRICO DA LANTERNA TRASEIRA	R\$	226,45	R\$	226,45	R\$	226,45	R\$	226,45	R\$	226,45	R\$	226,45
<b>1105913300051</b>	MANGUEIRA DE ADMISSAO DO MOTOR	R\$	224,24	R\$	224,24	R\$	224,24	R\$	224,24	R\$	224,24	R\$	224,24
<b>1B17885000803</b>	FIXADOR DO PARABARRO TRAS.	R\$	223,68	R\$	223,68	R\$	223,68	R\$	223,68	R\$	223,68	R\$	223,68
<b>L0315020004AO</b>	SUPORTE DO ESTEPE	R\$	223,65	R\$	223,65	R\$	223,65	R\$	223,65	R\$	223,65	R\$	223,65
<b>L0373030017AO</b>	CAPA INFERIOR DA COLUNA DE DIRECAO	R\$	223,36	R\$	223,36	R\$	223,36	R\$	223,36	R\$	223,36	R\$	223,36
<b>L013002010WA0</b>	CONJUNTO DE MORTALHA DO RADIADOR	R\$	265,23	R\$	265,23	R\$	265,23	R\$	265,23	R\$	265,23	R\$	-
<b>L0292190008AO</b>	SUPORTE DO AMORTECEDOR DIANTEIRO ESQUERDO	R\$	220,32	R\$	220,32	R\$	220,32	R\$	220,32	R\$	220,32	R\$	220,32
<b>L0292190009AO</b>	SUPORTE DO AMORTECEDOR DIANTEIRO DIREITO	R\$	220,32	R\$	220,32	R\$	220,32	R\$	220,32	R\$	220,32	R\$	220,32
<b>P1292050005AO</b>	BUCHA BORRACHA	R\$	219,95	R\$	219,95	R\$	219,95	R\$	219,95	R\$	219,95	R\$	219,95
<b>1106929500025</b>	PINO P/ FIXACAO EIXO AMORTECER	R\$	219,35	R\$	219,35	R\$	219,35	R\$	219,35	R\$	219,35	R\$	219,35
<b>1106111400113BR</b>	PASSA-MURO M18x1,5 UBL SV232 NG12	R\$	218,72	R\$	218,72	R\$	218,72	R\$	218,72	R\$	218,72	R\$	218,72
<b>1106111400104BR</b>	TUBO DE UREIA DCU - UREIA	R\$	218,14	R\$	218,14	R\$	218,14	R\$	218,14	R\$	218,14	R\$	218,14
<b>Q150B0860F30</b>	PARAF. SXT M8X1,25X60 GA8.8	R\$	216,17	R\$	216,17	R\$	216,17	R\$	216,17	R\$	216,17	R\$	216,17
<b>1106111900010</b>	CONEXAO TUBO DE ENTRADA DE AR	R\$	215,02	R\$	215,02	R\$	215,02	R\$	215,02	R\$	215,02	R\$	215,02
<b>1S10693673001BR</b>	KIT BUZINA	R\$	214,03	R\$	214,03	R\$	214,03	R\$	214,03	R\$	214,03	R\$	214,03
<b>Q18610100BR88</b>	PARAF SXT FLG DIN6921 M10x1,5x100 ZN8.8	R\$	212,51	R\$	212,51	R\$	212,51	R\$	212,51	R\$	212,51	R\$	212,51
<b>1104916300008</b>	CILINDRO MESTRE DA EMBREAGEM	R\$	211,27	R\$	211,27	R\$	211,27	R\$	211,27	R\$	211,27	R\$	211,27
<b>1105111900049</b>	TUBO DE CONEXAO DA ENTRADA DO AR	R\$	210,77	R\$	210,77	R\$	210,77	R\$	210,77	R\$	210,77	R\$	210,77
<b>1B18053100328</b>	COBERTURA BRACO RETROVISOR DIREITO	R\$	207,96	R\$	207,96	R\$	207,96	R\$	207,96	R\$	207,96	R\$	207,96
<b>L0391170001AO</b>	SUPORTE INTERNO BOLSAS DE FERRAMENTAS	R\$	205,90	R\$	205,90	R\$	205,90	R\$	205,90	R\$	205,90	R\$	205,90
<b>1103935600261</b>	SUPORTE DA ECU ABS	R\$	205,47	R\$	205,47	R\$	205,47	R\$	205,47	R\$	205,47	R\$	205,47
<b>1B20084500072</b>	MARGEM DO PEDAL DIANT DIR	R\$	200,95	R\$	200,95	R\$	200,95	R\$	200,95	R\$	200,95	R\$	200,95
<b>Q150B10130BR88</b>	PARAF SXT DIN931 M10x1,5x130 ZN8.8	R\$	200,25	R\$	200,25	R\$	200,25	R\$	200,25	R\$	200,25	R\$	200,25
<b>1104911900391</b>	SUPORTE SOLDADO DO FILTRO DE AR	R\$	198,13	R\$	198,13	R\$	198,13	R\$	198,13	R\$	198,13	R\$	198,13
<b>Q1861235BR</b>	PARAF SXT FLG M12x1,75x35 ZN8.8	R\$	196,61	R\$	196,61	R\$	196,61	R\$	196,61	R\$	196,61	R\$	196,61
<b>1104935500110</b>	TUBO DE ACO VACUO	R\$	196,50	R\$	196,50	R\$	196,50	R\$	196,50	R\$	196,50	R\$	196,50
<b>L0531016615AO</b>	FIXADOR REDONDO DE FECHAMENTO DA GRADE FRONTAL	R\$	191,08	R\$	191,08	R\$	191,08	R\$	191,08	R\$	191,08	R\$	191,08
<b>Q67570</b>	ABRACADEIRA TIPO A 50-70MM	R\$	190,82	R\$	190,82	R\$	190,82	R\$	190,82	R\$	190,82	R\$	190,82
<b>1105936230052</b>	ABRACADEIRA FIXACAO CHICOTE CHASSI	R\$	189,64	R\$	189,64	R\$	189,64	R\$	189,64	R\$	189,64	R\$	189,64
<b>1B18061400010</b>	ACIONAMENTO ELETRICO VIDRO PORTA LE	R\$	187,83	R\$	187,83	R\$	187,83	R\$	187,83	R\$	187,83	R\$	187,83
<b>1104934000253</b>	TUBULACAO DA BOMBA DE OLEO	R\$	186,64	R\$	186,64	R\$	186,64	R\$	186,64	R\$	186,64	R\$	186,64
<b>1B18054000149</b>	SUPORTE DEFLETOR DIANTEIRO ESQUERDO	R\$	186,22	R\$	186,22	R\$	186,22	R\$	186,22	R\$	186,22	R\$	186,22
<b>Q2140825BR58</b>	PARAF PAN DIN7985 M8X1.25X25 ZN5.8	R\$	185,40	R\$	185,40	R\$	185,40	R\$	185,40	R\$	185,40	R\$	185,40
<b>1103935500110</b>	TUBO DE ACO VACUO	R\$	185,12	R\$	185,12	R\$	185,12	R\$	185,12	R\$	185,12	R\$	185,12
<b>Q1860850BR88</b>	PARAF SXT FLG DIN6921 M8x1,25x50 ZN8.8	R\$	183,89	R\$	183,89	R\$	183,89	R\$	183,89	R\$	183,89	R\$	183,89
<b>Q40108BR</b>	ARRUELA BTC LISA DIN125 8x16x1,6 ZN	R\$	182,48	R\$	182,48	R\$	182,48	R\$	182,48	R\$	182,48	R\$	182,48
<b>L0120190023AO</b>	ABRACADEIRA DO CATALISADOR	R\$	181,86	R\$	181,86	R\$	181,86	R\$	181,86	R\$	181,86	R\$	181,86
<b>1104911900141</b>	SENSOR ALERTA OBSTRUCAO FILTRO DE AR	R\$	181,29	R\$	181,29	R\$	181,29	R\$	181,29	R\$	181,29	R\$	181,29
<b>Q32805BR8</b>	PORCA AUTOFREN SXT BX DIN985 M5x0,8 ZP8	R\$	180,54	R\$	180,54	R\$	180,54	R\$	180,54	R\$	180,54	R\$	180,54

<b>1B18050500051BR</b>	ADESIVO CAIXA DE FUSIVEIS EXTERNA	R\$	179,45	R\$	179,45	R\$	179,45	R\$	179,45	R\$	179,45	R\$	179,45
<b>Q151C1240BR109</b>	PARAF SXT DIN961 M12x1,5x40 ZN10.9	R\$	178,50	R\$	178,50	R\$	178,50	R\$	178,50	R\$	178,50	R\$	178,50
<b>1104936230017BR</b>	FIO TERRA TRANSMISSAO	R\$	177,87	R\$	177,87	R\$	177,87	R\$	177,87	R\$	177,87	R\$	177,87
<b>1103916200062</b>	CJ TUBOS OLEO EMBREAGEM	R\$	176,07	R\$	176,07	R\$	176,07	R\$	176,07	R\$	176,07	R\$	176,07
<b>Q40118BRAT</b>	ARRUELA TMP LISA DIN6916 19x34x4 ZN	R\$	175,53	R\$	175,53	R\$	175,53	R\$	175,53	R\$	175,53	R\$	175,53
<b>U1374040100A0</b>	PARAF. TERRA M6X17 COM ARRUELA 14X1,5	R\$	175,50	R\$	175,50	R\$	175,50	R\$	175,50	R\$	175,50	R\$	175,50
<b>Q32314BR8</b>	PORCA TORQ SXT FLG DIN6927 M14x1,5 ZN8	R\$	175,42	R\$	175,42	R\$	175,42	R\$	175,42	R\$	175,42	R\$	175,42
<b>1103629500028</b>	CJ DE BLOCO DE BUFFER	R\$	175,28	R\$	175,28	R\$	175,28	R\$	175,28	R\$	175,28	R\$	175,28
<b>1B20082100009</b>	ESPELHO RETROVISOR APOIO VISAO LATERAL	R\$	174,04	R\$	174,04	R\$	174,04	R\$	174,04	R\$	174,04	R\$	174,04
<b>1B18082400002</b>	QUEBRA SOL LADO DIR	R\$	173,65	R\$	173,65	R\$	173,65	R\$	173,65	R\$	173,65	R\$	173,65
<b>1647612500022</b>	SUPORTE SUPERIOR DE DOC	R\$	173,15	R\$	173,15	R\$	173,15	R\$	173,15	R\$	173,15	R\$	173,15
<b>Q150B1070BR88</b>	PARAF SXT DIN931 M10x1,5x70 ZN8.8	R\$	172,19	R\$	172,19	R\$	172,19	R\$	172,19	R\$	172,19	R\$	172,19
<b>1104616200067</b>	CJ DE MANGUEIRAS DA EMBREAGEM	R\$	170,80	R\$	170,80	R\$	170,80	R\$	170,80	R\$	170,80	R\$	170,80
<b>1S10892920100BR</b>	KIT MONTAGEM CARDAN	R\$	170,05	R\$	170,05	R\$	170,05	R\$	170,05	R\$	170,05	R\$	170,05
<b>L0356015142A0</b>	TUBO DE ACO MEDIO CARBONO DIAMETRO DE 14MM	R\$	169,07	R\$	169,07	R\$	169,07	R\$	169,07	R\$	169,07	R\$	169,07
<b>1104934000226</b>	TUBULACAO DE BAIXA PRESSAO DO OLEO	R\$	167,36	R\$	167,36	R\$	167,36	R\$	167,36	R\$	167,36	R\$	167,36
<b>1B18081100033</b>	PRESILHA DO DUTO DO AQUECEDOR 1	R\$	167,25	R\$	167,25	R\$	167,25	R\$	167,25	R\$	167,25	R\$	167,25
<b>1105910100053</b>	CJ SUSPENSAO TRASEIRA DO MOTOR	R\$	166,35	R\$	166,35	R\$	166,35	R\$	166,35	R\$	166,35	R\$	166,35
<b>Q40116BRAT</b>	ARRUELA TMP LISA DIN6916 16x30x4 ZN	R\$	165,07	R\$	165,07	R\$	165,07	R\$	165,07	R\$	165,07	R\$	165,07
<b>1105134000022</b>	RESERVATORIO DE OLEO DA CAIXA DE DIRECAO	R\$	164,92	R\$	164,92	R\$	164,92	R\$	164,92	R\$	164,92	R\$	164,92
<b>Q236B0416</b>	PARAF. PHILLIPS ARR. PRESS. ARR. TRAVA	R\$	162,94	R\$	162,94	R\$	162,94	R\$	162,94	R\$	162,94	R\$	162,94
<b>Q151B1690BR88</b>	PARAF SXT DIN960 M16x1,5x90 ZN8.8	R\$	162,10	R\$	162,10	R\$	162,10	R\$	162,10	R\$	162,10	R\$	162,10
<b>1B18081200259</b>	AMPLIFICADOR DE SINAL 12V	R\$	161,30	R\$	161,30	R\$	161,30	R\$	161,30	R\$	161,30	R\$	161,30
<b>Q32912BR8</b>	PORCA SXT FREN ALTA DIN982 M12X1,25 ZN8	R\$	159,79	R\$	159,79	R\$	159,79	R\$	159,79	R\$	159,79	R\$	159,79
<b>L0361040508A0</b>	BARRA DE PRESSAO	R\$	159,74	R\$	159,74	R\$	159,74	R\$	159,74	R\$	159,74	R\$	159,74
<b>1106629500014</b>	BATENTE DE BORRACHA SUSPENSAO TRASEIRA	R\$	159,28	R\$	159,28	R\$	159,28	R\$	159,28	R\$	159,28	R\$	159,28
<b>1417031101000BR</b>	EXTENSAO VALVULA ENCHIMENTO NYLON 125MM	R\$	157,15	R\$	157,15	R\$	157,15	R\$	157,15	R\$	157,15	R\$	157,15
<b>Q18610130BR88</b>	PARAF SXT FLG DIN6921 M10x1,5x130 ZN8.8	R\$	157,05	R\$	157,05	R\$	157,05	R\$	157,05	R\$	157,05	R\$	157,05
<b>Q1860645BR88</b>	PARAF SXT FLG DIN6921 M6x1,0x45 ZN8.8	R\$	156,37	R\$	156,37	R\$	156,37	R\$	156,37	R\$	156,37	R\$	156,37
<b>1105113300007</b>	MANGUEIRA DE SAIDA DE AGUA DO RADIADOR	R\$	155,59	R\$	155,59	R\$	155,59	R\$	155,59	R\$	155,59	R\$	155,59
<b>1B18061400020</b>	ACIONAMENTO ELETRICO VIDRO PORTA DIREITA	R\$	155,07	R\$	155,07	R\$	155,07	R\$	155,07	R\$	155,07	R\$	155,07
<b>1104929200052</b>	ARRUELA DE BORRACHA	R\$	154,91	R\$	154,91	R\$	154,91	R\$	154,91	R\$	154,91	R\$	154,91
<b>Q2540625BR129SX</b>	PARAF CHTSXTINT DIN7991 M6x1,0x25 ZN12.9	R\$	154,63	R\$	154,63	R\$	154,63	R\$	154,63	R\$	154,63	R\$	154,63
<b>Q5003240</b>	CUPILHA	R\$	152,95	R\$	152,95	R\$	152,95	R\$	152,95	R\$	152,95	R\$	152,95
<b>1102735600023</b>	DISTRIBUIDOR DE FREIO	R\$	152,54	R\$	152,54	R\$	152,54	R\$	152,54	R\$	152,54	R\$	152,54
<b>Q32216BR8</b>	PORCA TORQ SXT ALTA DIN6927 M16x1,5 ZN8	R\$	151,64	R\$	151,64	R\$	151,64	R\$	151,64	R\$	151,64	R\$	151,64
<b>L0340080163A0</b>	CONJUNTO DE CONEXCO DE ALTA PRESSAO	R\$	148,45	R\$	148,45	R\$	148,45	R\$	148,45	R\$	148,45	R\$	148,45
<b>L0295180200A0</b>	BUCHA DA BARRA ESTABILIZADORA TRASEIRA	R\$	147,96	R\$	147,96	R\$	147,96	R\$	147,96	R\$	147,96	R\$	147,96
<b>L0162020098A0</b>	TUBO CILINDRICO DE METAL LAMINADO, COM DIAMETRO 10M	R\$	147,41	R\$	147,41	R\$	147,41	R\$	147,41	R\$	147,41	R\$	147,41
<b>L0292050034A0</b>	BUCHA SUPORTE BARRA ESTABILIZ. DIANT.	R\$	145,28	R\$	145,28	R\$	145,28	R\$	145,28	R\$	145,28	R\$	145,28
<b>1104916200087</b>	CJ DE TUBULACAO EMBREAGEM	R\$	145,04	R\$	145,04	R\$	145,04	R\$	145,04	R\$	145,04	R\$	145,04
<b>L0356015141A0</b>	TUBO DE ACO MEDIO CARBONO DIAMETRO DE 14MM	R\$	144,84	R\$	144,84	R\$	144,84	R\$	144,84	R\$	144,84	R\$	144,84
<b>1104929500003</b>	GRAMPO PARAF. EM U DA MOLA TRASEIRA	R\$	143,99	R\$	143,99	R\$	143,99	R\$	143,99	R\$	143,99	R\$	143,99
<b>1104913300084</b>	MANGUEIRA DE AGUA DO MOTOR	R\$	143,22	R\$	143,22	R\$	143,22	R\$	143,22	R\$	143,22	R\$	143,22
<b>1104336230051</b>	SUPORTE DA CAIXA DE FUSIVEIS DO CHASSI	R\$	143,11	R\$	143,11	R\$	143,11	R\$	143,11	R\$	143,11	R\$	143,11
<b>1102229200005</b>	CJ DO BLOCO DE BUFFER	R\$	142,86	R\$	142,86	R\$	142,86	R\$	142,86	R\$	142,86	R\$	142,86
<b>1104917300048</b>	MANOPLA DA CAIXA DE MUDANCAS	R\$	142,86	R\$	142,86	R\$	142,86	R\$	142,86	R\$	142,86	R\$	142,86
<b>1B18050500083BR</b>	ADESIVO COBERTURA FUROS CABINE	R\$	142,61	R\$	142,61	R\$	142,61	R\$	142,61	R\$	142,61	R\$	142,61
<b>1102229500043</b>	GRAMPO PARAF. EM U DA MOLA TRASEIRA	R\$	142,36	R\$	142,36	R\$	142,36	R\$	142,36	R\$	142,36	R\$	142,36

<b>Q67560</b>	ABRACADEIRA TIPO A 40-60MM	R\$	141,49	R\$	141,49	R\$	141,49	R\$	141,49	R\$	141,49	R\$	141,49	R\$	141,49
<b>Q40110BR</b>	ARRUELA BTC LISA DIN125 10x20x2,0 ZN	R\$	140,93	R\$	140,93	R\$	140,93	R\$	140,93	R\$	140,93	R\$	140,93	R\$	140,93
<b>1647635600019</b>	PARAF. DE FIXACAO DO MODULO DO ABS	R\$	139,86	R\$	139,86	R\$	139,86	R\$	139,86	R\$	139,86	R\$	139,86	R\$	139,86
<b>1B20037300016</b>	INTERRUPTOR DO CONTROLE AUTOMATICO	R\$	139,44	R\$	139,44	R\$	139,44	R\$	139,44	R\$	139,44	R\$	139,44	R\$	139,44
<b>1B20037300017</b>	INTERRUPTOR DO PILOTO AUTOMATICO +/-	R\$	139,44	R\$	139,44	R\$	139,44	R\$	139,44	R\$	139,44	R\$	139,44	R\$	139,44
<b>1106913200005</b>	APOIO TIRANTE RADIADOR	R\$	138,80	R\$	138,80	R\$	138,80	R\$	138,80	R\$	138,80	R\$	138,80	R\$	138,80
<b>Q687142F4</b>	ABRACADEIRA	R\$	135,89	R\$	135,89	R\$	135,89	R\$	135,89	R\$	135,89	R\$	135,89	R\$	135,89
<b>L0821010016A0</b>	RETROVISOR EXT LD	R\$	135,54	R\$	135,54	R\$	135,54	R\$	135,54	R\$	135,54	R\$	135,54	R\$	135,54
<b>1105917200025</b>	CJ SUPORTE FLEXIVEL DO EIXO	R\$	135,01	R\$	135,01	R\$	135,01	R\$	135,01	R\$	135,01	R\$	135,01	R\$	135,01
<b>1104312000002</b>	COXIM DO SUPORTE DO ESCAPAMENTO	R\$	133,79	R\$	133,79	R\$	133,79	R\$	133,79	R\$	133,79	R\$	133,79	R\$	133,79
<b>Q2140825BR129SX</b>	PARAF ABLSTINT ISO7380 M8x1,25x25 ZN129	R\$	133,59	R\$	133,59	R\$	133,59	R\$	133,59	R\$	133,59	R\$	133,59	R\$	133,59
<b>L0340070121A0</b>	CONJUNTO DE CONEXCO DE BAIXA PRESSAO	R\$	133,57	R\$	133,57	R\$	133,57	R\$	133,57	R\$	133,57	R\$	133,57	R\$	133,57
<b>L0350050004A0</b>	TUBO DE ASPIRACAO	R\$	133,57	R\$	133,57	R\$	133,57	R\$	133,57	R\$	133,57	R\$	133,57	R\$	133,57
<b>1B18050500032BR</b>	ADESIVO DIESEL S-10 - 11CM X 5CM	R\$	149,70	R\$	149,70	R\$	126,79	R\$	126,79	R\$	119,15	R\$	119,15	R\$	119,15
<b>1B18037800015</b>	SENSOR DE RE	R\$	130,43	R\$	130,43	R\$	130,43	R\$	130,43	R\$	130,43	R\$	130,43	R\$	130,43
<b>L0373030016A0</b>	CAPA SUPERIOR DA COLUNA DE DIRECAO	R\$	130,38	R\$	130,38	R\$	130,38	R\$	130,38	R\$	130,38	R\$	130,38	R\$	130,38
<b>1105934000055</b>	SUPORTE DO TANQUE DE OLEO	R\$	130,14	R\$	130,14	R\$	130,14	R\$	130,14	R\$	130,14	R\$	130,14	R\$	130,14
<b>1S10893150001BR</b>	SUPORTE DE FIXACAO DO ESTEPE	R\$	129,59	R\$	129,59	R\$	129,59	R\$	129,59	R\$	129,59	R\$	129,59	R\$	129,59
<b>1104913200009</b>	BARRA DE APOIO RADIADOR DIANTEIRO	R\$	128,84	R\$	128,84	R\$	128,84	R\$	128,84	R\$	128,84	R\$	128,84	R\$	128,84
<b>1B18084300095</b>	PLACA DE CONEXAO SUPERIOR DO MOTOR LE	R\$	128,36	R\$	128,36	R\$	128,36	R\$	128,36	R\$	128,36	R\$	128,36	R\$	128,36
<b>Q2140512BR129SX</b>	PARAF ABLSTINT ISO7380 M5x0,8x12 ZN12.9	R\$	128,27	R\$	128,27	R\$	128,27	R\$	128,27	R\$	128,27	R\$	128,27	R\$	128,27
<b>Q1840616</b>	PARAF. SEXT. M6X16	R\$	127,61	R\$	127,61	R\$	127,61	R\$	127,61	R\$	127,61	R\$	127,61	R\$	127,61
<b>1104935600321</b>	CJ TUBO OLEO FREIO TRAS.	R\$	127,51	R\$	127,51	R\$	127,51	R\$	127,51	R\$	127,51	R\$	127,51	R\$	127,51
<b>1B18084300024</b>	BORRACHA PARA-LAMA RODA DIANTEIRA LD	R\$	126,65	R\$	126,65	R\$	126,65	R\$	126,65	R\$	126,65	R\$	126,65	R\$	126,65
<b>L0125080109A0</b>	SENSOR DE PRESSAO	R\$	126,42	R\$	126,42	R\$	126,42	R\$	126,42	R\$	126,42	R\$	126,42	R\$	126,42
<b>1102935600016</b>	SUPORTE - MANGUEIRA DO FREIO TRAS.	R\$	125,77	R\$	125,77	R\$	125,77	R\$	125,77	R\$	125,77	R\$	125,77	R\$	125,77
<b>Q151B16120BR88</b>	PARAF SXT DIN 960 M16x1,5x120 ZN8.8	R\$	125,69	R\$	125,69	R\$	125,69	R\$	125,69	R\$	125,69	R\$	125,69	R\$	125,69
<b>Q40106BR</b>	ARRUELA BTC LISA DIN125 6x12x1,6 ZN	R\$	124,69	R\$	124,69	R\$	124,69	R\$	124,69	R\$	124,69	R\$	124,69	R\$	124,69
<b>1B18084300096</b>	PLACA DE CONEXAO SUPERIOR DO MOTOR LD	R\$	124,08	R\$	124,08	R\$	124,08	R\$	124,08	R\$	124,08	R\$	124,08	R\$	124,08
<b>1B18037500010</b>	RELE OPERADOR DE CONTROLE (12V)	R\$	123,90	R\$	123,90	R\$	123,90	R\$	123,90	R\$	123,90	R\$	123,90	R\$	123,90
<b>L0119026001A0</b>	TUBO DE ENTRADA DE AR DE RETIFICACAO DO MOTOR	R\$	293,05	R\$	205,13	R\$	58,61	R\$	58,61	R\$	58,61	R\$	58,61	R\$	58,61
<b>1106111400106BR</b>	TUBO AGUA - ALIMENTACAO BICO	R\$	121,41	R\$	121,41	R\$	121,41	R\$	121,41	R\$	121,41	R\$	121,41	R\$	121,41
<b>Q2140616BR58TX</b>	PARAF PAN HLOB M6x1,0x16 ZN5.8	R\$	121,10	R\$	121,10	R\$	121,10	R\$	121,10	R\$	121,10	R\$	121,10	R\$	121,10
<b>1104936630013</b>	RELE GRANDE	R\$	120,43	R\$	120,43	R\$	120,43	R\$	120,43	R\$	120,43	R\$	120,43	R\$	120,43
<b>1B18050500031BR</b>	ADESIVO (BASCULANTE CABINE)	R\$	148,54	R\$	148,54	R\$	111,40	R\$	111,40	R\$	99,02	R\$	99,02	R\$	99,02
<b>1104917200051</b>	SUPORTE	R\$	117,50	R\$	117,50	R\$	117,50	R\$	117,50	R\$	117,50	R\$	117,50	R\$	117,50
<b>L0101020048A0</b>	COXIM DA CAIXA DE CAMBIO	R\$	116,38	R\$	116,38	R\$	116,38	R\$	116,38	R\$	116,38	R\$	116,38	R\$	116,38
<b>Q40105BR</b>	ARRUELA BTC LISA DIN125 5x10x1,0 ZN	R\$	116,22	R\$	116,22	R\$	116,22	R\$	116,22	R\$	116,22	R\$	116,22	R\$	116,22
<b>Q150B1290BR109</b>	PARAF SXT DIN931 M12x1,75x90 ZN10.9	R\$	115,64	R\$	115,64	R\$	115,64	R\$	115,64	R\$	115,64	R\$	115,64	R\$	115,64
<b>Q68614F4</b>	CLIFE TUBULAR	R\$	115,22	R\$	115,22	R\$	115,22	R\$	115,22	R\$	115,22	R\$	115,22	R\$	115,22
<b>1105916200023</b>	SUPORTE DO CILINDRO DA EMBREAGEM	R\$	112,35	R\$	112,35	R\$	112,35	R\$	112,35	R\$	112,35	R\$	112,35	R\$	112,35
<b>Q150B1235TF30</b>	PARAFUSO SEXTAVADO	R\$	111,80	R\$	111,80	R\$	111,80	R\$	111,80	R\$	111,80	R\$	111,80	R\$	111,80
<b>L0502020005A0</b>	ARRUELA PARA A TRAVESSA	R\$	111,52	R\$	111,52	R\$	111,52	R\$	111,52	R\$	111,52	R\$	111,52	R\$	111,52
<b>1104935600110</b>	ABRACADEIRA PARA TUBOS TRIPLO	R\$	111,14	R\$	111,14	R\$	111,14	R\$	111,14	R\$	111,14	R\$	111,14	R\$	111,14
<b>Q150B0885BR88</b>	PARAF SXT DIN931 M8x1,25x85 ZN8.8	R\$	110,82	R\$	110,82	R\$	110,82	R\$	110,82	R\$	110,82	R\$	110,82	R\$	110,82
<b>1105911500005BR</b>	CJ FILTRO DE COMBUSTIVEL - CABECOTE + ELEMENTO + COI	R\$	110,81	R\$	110,81	R\$	110,81	R\$	110,81	R\$	110,81	R\$	110,81	R\$	110,81
<b>1104616200020</b>	CJ DE EMBREAGEM	R\$	110,17	R\$	110,17	R\$	110,17	R\$	110,17	R\$	110,17	R\$	110,17	R\$	110,17
<b>Q1861045BR109</b>	PARAF SXT FLG DIN6921 M10x1,5x45 ZN10.9	R\$	109,60	R\$	109,60	R\$	109,60	R\$	109,60	R\$	109,60	R\$	109,60	R\$	109,60
<b>L0101020720A0</b>	COXIM DA TRANSMISSAO	R\$	107,55	R\$	107,55	R\$	107,55	R\$	107,55	R\$	107,55	R\$	107,55	R\$	107,55

1647635600020	BUCHA BORRACHA DO MODULO DE ABS	R\$	107,30	R\$	107,30	R\$	107,30	R\$	107,30	R\$	107,30	R\$	107,30
1103935601264BR	TUBO DE FREIO EIXO ST ESQUERDO	R\$	106,23	R\$	106,23	R\$	106,23	R\$	106,23	R\$	106,23	R\$	106,23
L0356000004A0BR	SENSOR DE PRESSAO PARA VALVULA FREIO DE MAO	R\$	111,09	R\$	111,09	R\$	111,09	R\$	111,09	R\$	111,09	R\$	79,35
Q5100840	PINO	R\$	105,64	R\$	105,64	R\$	105,64	R\$	105,64	R\$	105,64	R\$	105,64
1B18081100101	VALVULA DE AR QUENTE	R\$	104,60	R\$	104,60	R\$	104,60	R\$	104,60	R\$	104,60	R\$	104,60
1105935500027	TUBO DE ASPIRACAO	R\$	102,08	R\$	102,08	R\$	102,08	R\$	102,08	R\$	102,08	R\$	102,08
1B18050500066BR	KROMEX EMBLEMA 3.5-14 DT	R\$	101,35	R\$	101,35	R\$	101,35	R\$	101,35	R\$	101,35	R\$	101,35
1B18084300069	PLACA EXTENSORA SUPERIOR ESQUERDA	R\$	99,88	R\$	99,88	R\$	99,88	R\$	99,88	R\$	99,88	R\$	99,88
L0505012267A0	LOGOTIPO TEXTO FOTON	R\$	99,30	R\$	99,30	R\$	99,30	R\$	99,30	R\$	99,30	R\$	99,30
1B18050500084BR	KROMEX EMBLEMA CITYTRUCK	R\$	99,19	R\$	99,19	R\$	99,19	R\$	99,19	R\$	99,19	R\$	99,19
1B20037600013BR	SENSOR DE TEMPERATURA DA AGUA	R\$	100,50	R\$	100,50	R\$	100,50	R\$	100,50	R\$	100,50	R\$	83,75
1B18082100059	CJ DO ESPELHO RETROVISOR EXT DIR	R\$	109,86	R\$	109,86	R\$	109,86	R\$	109,86	R\$	109,86	R\$	36,62
1D16937300077	INTERRUPTOR DO FREIO (SENSOR) 1039/3511	R\$	96,70	R\$	96,70	R\$	96,70	R\$	96,70	R\$	96,70	R\$	96,70
1B18053100211	CJ GRADE FRONTAL	R\$	115,09	R\$	115,09	R\$	115,09	R\$	115,09	R\$	115,09	R\$	-
1B20052500211	MOTOR DO LIMPADOR DO PARA-BRISA	R\$	95,67	R\$	95,67	R\$	95,67	R\$	95,67	R\$	95,67	R\$	95,67
Q675110	ABRACADEIRA TIPO A 90-110MM	R\$	95,60	R\$	95,60	R\$	95,60	R\$	95,60	R\$	95,60	R\$	95,60
Q28820BR149	PARAF SXT INT DIN916 M8x1,25x20 OT14.9	R\$	95,28	R\$	95,28	R\$	95,28	R\$	95,28	R\$	95,28	R\$	95,28
1B18081100035	ABRACADEIRA DE TUBO DO AQUECEDOR	R\$	95,05	R\$	95,05	R\$	95,05	R\$	95,05	R\$	95,05	R\$	95,05
1B20050200013	BRACO SUPORTE DIANTEIRO LADO MOTORISTA	R\$	93,31	R\$	93,31	R\$	93,31	R\$	93,31	R\$	93,31	R\$	93,31
1B20050200014	BRACO SUPORTE DIANTEIRO LADO PASSAGEIRO	R\$	93,30	R\$	93,30	R\$	93,30	R\$	93,30	R\$	93,30	R\$	93,30
1103936230013	CHICOTE ELETRICO LANTERNA TRASEIRA 12V	R\$	92,78	R\$	92,78	R\$	92,78	R\$	92,78	R\$	92,78	R\$	92,78
Q351B18F30	PARAF. SEXT. COM ROSCA FINA	R\$	92,64	R\$	92,64	R\$	92,64	R\$	92,64	R\$	92,64	R\$	92,64
Q2140616BR129SX	PARAF ABLSTINT ISO7380 M6x1,0x16 ZN12.9	R\$	92,62	R\$	92,62	R\$	92,62	R\$	92,62	R\$	92,62	R\$	92,62
1B18037300050	INTERRUPTOR DE IGNICAO 24V	R\$	92,39	R\$	92,39	R\$	92,39	R\$	92,39	R\$	92,39	R\$	92,39
1104613200008	COXIM DO RADIADOR	R\$	92,02	R\$	92,02	R\$	92,02	R\$	92,02	R\$	92,02	R\$	92,02
1B18052500017	ESGUICHO LIMPAP P/BRISA 3.5 1039/3511	R\$	93,20	R\$	93,20	R\$	93,20	R\$	93,20	R\$	93,20	R\$	83,88
Q41218	ARRUELA DE TRAVAMENTO DENTADA EXTERNA	R\$	91,63	R\$	91,63	R\$	91,63	R\$	91,63	R\$	91,63	R\$	91,63
1104312000004	GANCHO DE FIXACAO DO ESCAPAMENTO	R\$	91,09	R\$	91,09	R\$	91,09	R\$	91,09	R\$	91,09	R\$	91,09
Q150B1025BR88	PARAF SXT DIN933 M10x1,5x25 ZN8.8	R\$	90,54	R\$	90,54	R\$	90,54	R\$	90,54	R\$	90,54	R\$	90,54
L02920500033A0	ABRACADEIRA DO SUPORTE DE APOIO	R\$	89,74	R\$	89,74	R\$	89,74	R\$	89,74	R\$	89,74	R\$	89,74
Q68620F4	ABRACADEIRA PARA TUBO DIAM.20	R\$	89,21	R\$	89,21	R\$	89,21	R\$	89,21	R\$	89,21	R\$	89,21
1106934000025	SUPORTE DA CAIXA DE DIRECAO	R\$	88,80	R\$	88,80	R\$	88,80	R\$	88,80	R\$	88,80	R\$	88,80
1103929200076	GRAMPO PARAF. EM U FRONTAL	R\$	88,14	R\$	88,14	R\$	88,14	R\$	88,14	R\$	88,14	R\$	88,14
1B18050500050BR	SERIGRAFIA P/ CX FUSIVEIS CABINE	R\$	86,71	R\$	86,71	R\$	86,71	R\$	86,71	R\$	86,71	R\$	86,71
1103929200075	SUPORTE DIREIRO DA BARRA ESTABILIZADORA	R\$	86,35	R\$	86,35	R\$	86,35	R\$	86,35	R\$	86,35	R\$	86,35
1202729200090	COXIM	R\$	85,54	R\$	85,54	R\$	85,54	R\$	85,54	R\$	85,54	R\$	85,54
1103922000029	ANEL DE PROTECAO DO EIXO PROPULSOR	R\$	84,52	R\$	84,52	R\$	84,52	R\$	84,52	R\$	84,52	R\$	84,52
1SB180PAC0001BR	CAIXA DE PAPELAO PARA KIT PDI	R\$	107,50	R\$	107,50	R\$	75,25	R\$	75,25	R\$	75,25	R\$	64,50
1103929200074	SUPORTE ESQUERDO DA BARRA ESTABILIZADORA	R\$	80,94	R\$	80,94	R\$	80,94	R\$	80,94	R\$	80,94	R\$	80,94
Q151B16130BR88	PARAF SXT DIN 960 M16x1,5x130 ZN8.8	R\$	79,19	R\$	79,19	R\$	79,19	R\$	79,19	R\$	79,19	R\$	79,19
1B18054000151	SUPORTE DEFLETOR TRASEIRO ESQUERDO	R\$	79,03	R\$	79,03	R\$	79,03	R\$	79,03	R\$	79,03	R\$	79,03
1103929500066	JUNTA DE BORRACHA	R\$	78,43	R\$	78,43	R\$	78,43	R\$	78,43	R\$	78,43	R\$	78,43
1106631500003	BUCHA	R\$	78,25	R\$	78,25	R\$	78,25	R\$	78,25	R\$	78,25	R\$	78,25
1B16981200006	GRAMPO FIXACAO TANQUE EXPANSAO	R\$	78,04	R\$	78,04	R\$	78,04	R\$	78,04	R\$	78,04	R\$	78,04
1102211400066	GUARNICAO PROTECAO CHASSIS	R\$	77,32	R\$	77,32	R\$	77,32	R\$	77,32	R\$	77,32	R\$	77,32
1110811900013	ABRACADEIRA PLASTICA	R\$	76,08	R\$	76,08	R\$	76,08	R\$	76,08	R\$	76,08	R\$	76,08
1102917200003	PLACA DE BLOQUEIO	R\$	75,02	R\$	75,02	R\$	75,02	R\$	75,02	R\$	75,02	R\$	75,02
Q151B18130BR88	PARAF SXT DIN960 M18x1,5x130 ZN8.8	R\$	74,48	R\$	74,48	R\$	74,48	R\$	74,48	R\$	74,48	R\$	74,48
1105136230011	SUPORTE FIXACAO CHICOTE ELETRICO CHASSI	R\$	72,85	R\$	72,85	R\$	72,85	R\$	72,85	R\$	72,85	R\$	72,85

1B18061200102	ALOJAMENTO DO LIMITADOR	R\$	72,01	R\$	72,01	R\$	72,01	R\$	72,01	R\$	72,01
1B18050500079BR	SELO (ETIQUETA) OK - PISTA	R\$	71,65	R\$	71,65	R\$	71,65	R\$	71,65	R\$	71,65
Q150B1240BR109	PARAF SXT FLG M12x1,75x40 ZN10.9	R\$	71,56	R\$	71,56	R\$	71,56	R\$	71,56	R\$	71,56
Q32006F30	PORCA SXT FLG DIN6923 M6X1,0 GA8	R\$	71,52	R\$	71,52	R\$	71,52	R\$	71,52	R\$	71,52
1B20084300021	TIRA DE FIXACAO DA BORRACHA DO PARA-LAMA	R\$	71,31	R\$	71,31	R\$	71,31	R\$	71,31	R\$	71,31
1109931180001BR	TAMPA DA PORCA DE RODA (M18)	R\$	71,12	R\$	71,12	R\$	71,12	R\$	71,12	R\$	71,12
Q2140516BR58	PARAF PAN DIN7985 M5x0,8x16 ZP5.8	R\$	71,02	R\$	71,02	R\$	71,02	R\$	71,02	R\$	71,02
L0101070032A0	SUPORTE DIANTEIRO DIREITO DO MOTOR	R\$	70,95	R\$	70,95	R\$	70,95	R\$	70,95	R\$	70,95
1104935600111	ABRACADEIRA DE TUBULACAO	R\$	69,40	R\$	69,40	R\$	69,40	R\$	69,40	R\$	69,40
1B18037300100	PARAF. ANTI-ROUBO	R\$	68,90	R\$	68,90	R\$	68,90	R\$	68,90	R\$	68,90
1324035600052	ASSENTO DE BORRACHA	R\$	68,78	R\$	68,78	R\$	68,78	R\$	68,78	R\$	68,78
1104934200191	PROTETOR CONTRA POEIRA BARRA DIRECAO	R\$	68,35	R\$	68,35	R\$	68,35	R\$	68,35	R\$	68,35
1104635900010	JUNTA DE VEDACAO	R\$	68,13	R\$	68,13	R\$	68,13	R\$	68,13	R\$	68,13
1105935600031	ABRACADEIRA TRIPLA PARA TUBULACAO	R\$	67,11	R\$	67,11	R\$	67,11	R\$	67,11	R\$	67,11
1B18084300070	PLACA EXTENSORA SUPERIOR DIREITA	R\$	66,59	R\$	66,59	R\$	66,59	R\$	66,59	R\$	66,59
1B18084300062	ABRACADEIRA PLASTICA DE FIXACAO	R\$	66,51	R\$	66,51	R\$	66,51	R\$	66,51	R\$	66,51
L0362020300A0BR	CABO DE ENERGIA NEGATIVO	R\$	65,82	R\$	65,82	R\$	65,82	R\$	65,82	R\$	65,82
1B18050500080BR	ADESIVO TAMPA RESERVATORIO FLUIDO FREIO	R\$	72,66	R\$	72,66	R\$	61,86	R\$	61,86	R\$	58,26
Q2140612BR58	PARAF PAN DIN7985 M6x1,0x12 ZA5.8	R\$	64,26	R\$	64,26	R\$	64,26	R\$	64,26	R\$	64,26
L0120120400A0	SUPORTE DO SENSOR	R\$	63,67	R\$	63,67	R\$	63,67	R\$	63,67	R\$	63,67
1B20050200023	BRACO LADO PASSAGEIRO	R\$	63,51	R\$	63,51	R\$	63,51	R\$	63,51	R\$	63,51
1B20050200015	BRACO ESQUERDO	R\$	63,51	R\$	63,51	R\$	63,51	R\$	63,51	R\$	63,51
1B18084300035	PLACA DE EXTENSAO INFERIOR ESQUERDA	R\$	63,42	R\$	63,42	R\$	63,42	R\$	63,42	R\$	63,42
1106629200003	PINO ROSCADO	R\$	62,87	R\$	62,87	R\$	62,87	R\$	62,87	R\$	62,87
Q1841025	PARAF. DE FLANGE SEXTAVADO	R\$	62,62	R\$	62,62	R\$	62,62	R\$	62,62	R\$	62,62
1B18037200007	SUPORTE DA LANTERNA TRASEIRA	R\$	61,79	R\$	61,79	R\$	61,79	R\$	61,79	R\$	61,79
1B20085000011	PLACA DE LICENCA	R\$	61,44	R\$	61,44	R\$	61,44	R\$	61,44	R\$	61,44
Q32214BR8	PORCA TORQ SXT FLG DIN6927 M14x2,0 ZN8	R\$	61,07	R\$	61,07	R\$	61,07	R\$	61,07	R\$	61,07
1B18084300022	PLACA PRESSAO BORRACHA RODA DIANTEIRA	R\$	60,07	R\$	60,07	R\$	60,07	R\$	60,07	R\$	60,07
1109931180001	TAMPA DA PORCA DA RODA (M18)	R\$	60,01	R\$	60,01	R\$	60,01	R\$	60,01	R\$	60,01
1104936230039	SUPORTE FIXACAO CHICOTE ELETRICO CHASSI	R\$	59,29	R\$	59,29	R\$	59,29	R\$	59,29	R\$	59,29
L0101170218A0	SUPORTE INFERIOR DA TRANSMISSAO LADO ESQUERDO	R\$	58,20	R\$	58,20	R\$	58,20	R\$	58,20	R\$	58,20
L0101170318A0	SUPORTE INFERIOR DA TRANSMISSAO LADO DIREITO	R\$	58,20	R\$	58,20	R\$	58,20	R\$	58,20	R\$	58,20
1104936730015	CJ BUZINA 12V	R\$	-	R\$	-	R\$	-	R\$	-	R\$	346,87
1102929200002	GRAMPO PARAF. EM U FRONTAL	R\$	57,51	R\$	57,51	R\$	57,51	R\$	57,51	R\$	57,51
P1292050004A0	ABRACADEIRA DE ACO GALVANIZADO	R\$	56,41	R\$	56,41	R\$	56,41	R\$	56,41	R\$	56,41
1104635900002	GRAMPO DE FIXACAO TIPO RETO	R\$	55,18	R\$	55,18	R\$	55,18	R\$	55,18	R\$	55,18
1B18081220201	TUBULACAO DO COMPRESSOR - EVAPORADOR	R\$	54,85	R\$	54,85	R\$	54,85	R\$	54,85	R\$	54,85
L0292160201A0	BUCHAS DIANTEIRAS DA BARRA ESTABILIZADORA	R\$	54,02	R\$	54,02	R\$	54,02	R\$	54,02	R\$	54,02
1647612500021	ARRUELA DE VEDACAO DE FRENTE DOC	R\$	53,43	R\$	53,43	R\$	53,43	R\$	53,43	R\$	53,43
1102729200147	COXIM	R\$	52,99	R\$	52,99	R\$	52,99	R\$	52,99	R\$	52,99
1105111900046	TUBO ADMISSAO DE AR DO INTERCOOLER	R\$	52,89	R\$	52,89	R\$	52,89	R\$	52,89	R\$	52,89
1B24981200026	ABRACADEIRA TUBULAR	R\$	51,94	R\$	51,94	R\$	51,94	R\$	51,94	R\$	51,94
1104936230022	SUPORTE FIXACAO CHICOTE ELETRICO CHASSI	R\$	51,89	R\$	51,89	R\$	51,89	R\$	51,89	R\$	51,89
1643812000020	COXIM DO ESCAPAMENTO	R\$	51,79	R\$	51,79	R\$	51,79	R\$	51,79	R\$	51,79
L0843020106A0	BORRACHA PARA-LAMA RODA DIANTEIRA LD	R\$	51,59	R\$	51,59	R\$	51,59	R\$	51,59	R\$	51,59
L0843020105A0	PROTECAO ANTI-RESPINGO RODA DIANTEIRA LE	R\$	51,59	R\$	51,59	R\$	51,59	R\$	51,59	R\$	51,59
L0371010092A0	CONJUNTO FAROL LADO PASSAGEIRO	R\$	299,16	R\$	-	R\$	-	R\$	-	R\$	-
1B20081200022	SUPORTE METALICO	R\$	49,80	R\$	49,80	R\$	49,80	R\$	49,80	R\$	49,80



1102235600131	ADAPTADOR DUPLO	R\$	49,77	R\$	49,77	R\$	49,77	R\$	49,77	R\$	49,77	R\$	49,77
1502835600011	CLIQUE TUBULAR	R\$	49,32	R\$	49,32	R\$	49,32	R\$	49,32	R\$	49,32	R\$	49,32
Q341B18	PORCA SEXTAVADA - TIPO 1	R\$	49,15	R\$	49,15	R\$	49,15	R\$	49,15	R\$	49,15	R\$	49,15
1106929500043	SUPORTE SUPERIOR MOLA TRASEIRA	R\$	48,98	R\$	48,98	R\$	48,98	R\$	48,98	R\$	48,98	R\$	48,98
L0120100007A0	JUNTA DE VEDACAO	R\$	48,44	R\$	48,44	R\$	48,44	R\$	48,44	R\$	48,44	R\$	48,44
K0125130002A0	PARAFUSO FLANGEADO II DA DOC	R\$	48,44	R\$	48,44	R\$	48,44	R\$	48,44	R\$	48,44	R\$	48,44
1112117200008	ABRACADEIRA DE TUBO EIXO FLEXIVEL DUPLO	R\$	48,25	R\$	48,25	R\$	48,25	R\$	48,25	R\$	48,25	R\$	48,25
1103935600282	PARAFUSO OCO	R\$	46,49	R\$	46,49	R\$	46,49	R\$	46,49	R\$	46,49	R\$	46,49
L0173050012A0	COIFA DA ALAVANCA DE CAMBIO	R\$	45,42	R\$	45,42	R\$	45,42	R\$	45,42	R\$	45,42	R\$	45,42
1104635600012	CONECTOR RETO TIPO FERROLHO	R\$	45,20	R\$	45,20	R\$	45,20	R\$	45,20	R\$	45,20	R\$	45,20
1106912000073	GRAMPO DO SILENCIADOR	R\$	44,96	R\$	44,96	R\$	44,96	R\$	44,96	R\$	44,96	R\$	44,96
1104936230046	PROTETOR DE BORDA DE FUROS	R\$	44,96	R\$	44,96	R\$	44,96	R\$	44,96	R\$	44,96	R\$	44,96
1104935600187	SUPORTE DA HECU	R\$	42,86	R\$	42,86	R\$	42,86	R\$	42,86	R\$	42,86	R\$	42,86
1B18054000150	SUPORTE DEFLETOR DIANTEIRO DIREITO	R\$	41,70	R\$	41,70	R\$	41,70	R\$	41,70	R\$	41,70	R\$	41,70
1106111400105BR	TUBO DE INJECAO DE UREA	R\$	40,95	R\$	40,95	R\$	40,95	R\$	40,95	R\$	40,95	R\$	40,95
1104934200143	ANEL TIPO ABERTO	R\$	40,45	R\$	40,45	R\$	40,45	R\$	40,45	R\$	40,45	R\$	40,45
Q67550	ABRACADEIRA TIPO A 32-50MM	R\$	40,31	R\$	40,31	R\$	40,31	R\$	40,31	R\$	40,31	R\$	40,31
1B18050500068BR	SELO (ETIQUETA) OK - LUBRIFICANTES	R\$	39,63	R\$	39,63	R\$	39,63	R\$	39,63	R\$	39,63	R\$	39,63
1B18037400021	FIO TERRA DA CARROCERIA	R\$	39,35	R\$	39,35	R\$	39,35	R\$	39,35	R\$	39,35	R\$	39,35
1B18050500067BR	SELO (ETIQUETA) OK - MECANICA	R\$	39,13	R\$	39,13	R\$	39,13	R\$	39,13	R\$	39,13	R\$	39,13
Q40512F30	ARRUELA DE FIXACAO	R\$	38,74	R\$	38,74	R\$	38,74	R\$	38,74	R\$	38,74	R\$	38,74
1102734000019	PARAFUSO OCO	R\$	38,66	R\$	38,66	R\$	38,66	R\$	38,66	R\$	38,66	R\$	38,66
1B18050500075BR	SELO (ETIQUETA) OK - CABINE	R\$	38,64	R\$	38,64	R\$	38,64	R\$	38,64	R\$	38,64	R\$	38,64
1B18050500078BR	SELO (ETIQUETA) OK - PINTURA	R\$	38,14	R\$	38,14	R\$	38,14	R\$	38,14	R\$	38,14	R\$	38,14
1B18050500077BR	SELO (ETIQUETA) OK - ALINHAMENTO	R\$	38,13	R\$	38,13	R\$	38,13	R\$	38,13	R\$	38,13	R\$	38,13
K0125130001A0	PARAFUSO FLANGEADO I DA DOC	R\$	38,01	R\$	38,01	R\$	38,01	R\$	38,01	R\$	38,01	R\$	38,01
L0362050032A0	ABRACADEIRA REVESTIDA DIAM40MM	R\$	37,21	R\$	37,21	R\$	37,21	R\$	37,21	R\$	37,21	R\$	37,21
1B18081220204	CLIQUE DO TUBO DO AR-CONDICIONADO E2.8	R\$	37,18	R\$	37,18	R\$	37,18	R\$	37,18	R\$	37,18	R\$	37,18
1B18050500074BR	SELO (ETIQUETA) OK - ELETRICA	R\$	37,13	R\$	37,13	R\$	37,13	R\$	37,13	R\$	37,13	R\$	37,13
1B20085000053	TIRA DE FIXACAO DO PARABARRO	R\$	36,48	R\$	36,48	R\$	36,48	R\$	36,48	R\$	36,48	R\$	36,48
L0119011029A0	SUPORTE DE FIXACAO DO TUBO DE INJECAO	R\$	36,33	R\$	36,33	R\$	36,33	R\$	36,33	R\$	36,33	R\$	36,33
L0120190004A0	CINTA DE METAL DO ESCAPAMENTO	R\$	36,21	R\$	36,21	R\$	36,21	R\$	36,21	R\$	36,21	R\$	36,21
Q2140416BR48	PARAF ACO CMT PLASTIC PAN FC 4x16 ZP	R\$	36,05	R\$	36,05	R\$	36,05	R\$	36,05	R\$	36,05	R\$	36,05
1105912000088	GANCHO PARA TUBO DE ESCAPE	R\$	35,89	R\$	35,89	R\$	35,89	R\$	35,89	R\$	35,89	R\$	35,89
L0125390007A0	CONJUNTO DE CONECTORES BICO SISTEMA RESFRIAMENTO	R\$	35,78	R\$	35,78	R\$	35,78	R\$	35,78	R\$	35,78	R\$	35,78
1B18084300162	PROTETOR PARA-LAMAS DIANT RODA DIANT ESQ	R\$	35,73	R\$	35,73	R\$	35,73	R\$	35,73	R\$	35,73	R\$	35,73
1B18084300163	PROTETOR PARA-LAMAS DIANT RODA DIANT DIR	R\$	35,73	R\$	35,73	R\$	35,73	R\$	35,73	R\$	35,73	R\$	35,73
1104935600167	CJ TUBO OLEO FREIO TRAS.	R\$	34,73	R\$	34,73	R\$	34,73	R\$	34,73	R\$	34,73	R\$	34,73
1103936230073	SUPORTE FIXACAO FEIXE CABOS ABS	R\$	33,28	R\$	33,28	R\$	33,28	R\$	33,28	R\$	33,28	R\$	33,28
Q2140512BR48	PARAF ACO CMT PLASTIC PAN FC M5x12 ZB	R\$	32,50	R\$	32,50	R\$	32,50	R\$	32,50	R\$	32,50	R\$	32,50
P1125130001A0	ABRACADEIRA DE METAL PINTADO	R\$	32,38	R\$	32,38	R\$	32,38	R\$	32,38	R\$	32,38	R\$	32,38
1104917300002	ANEL FLEXIVEL DE VEDACAO DO EIXO	R\$	31,83	R\$	31,83	R\$	31,83	R\$	31,83	R\$	31,83	R\$	31,83
Q1860855BR88	PARAF SXT FLG DIN6921 M8x1,25x55 ZN8.8	R\$	31,71	R\$	31,71	R\$	31,71	R\$	31,71	R\$	31,71	R\$	31,71
1108311900038	COXIM DO RADIADOR	R\$	31,59	R\$	31,59	R\$	31,59	R\$	31,59	R\$	31,59	R\$	31,59
1B18037300052	SUPORTE CHICOTE INTERRUPTOR COMBINADO	R\$	31,13	R\$	31,13	R\$	31,13	R\$	31,13	R\$	31,13	R\$	31,13
Q5004040	CUPILHA 4,0X40	R\$	30,92	R\$	30,92	R\$	30,92	R\$	30,92	R\$	30,92	R\$	30,92
1104635600073	CAPA DE PROTECAO	R\$	30,53	R\$	30,53	R\$	30,53	R\$	30,53	R\$	30,53	R\$	30,53
Q5003230	CUPILHA	R\$	30,14	R\$	30,14	R\$	30,14	R\$	30,14	R\$	30,14	R\$	30,14
L0119011023A0	ABRACADEIRA TUBO ESCAPAMENTO	R\$	29,98	R\$	29,98	R\$	29,98	R\$	29,98	R\$	29,98	R\$	29,98

L0513010001A0N	FECHO TRAVA DO ISOLANTE DA CABINE	R\$	29,70	R\$	29,70	R\$	29,70	R\$	29,70	R\$	29,70	R\$	29,70
Q1460625F30	PARAFUSO SEXTAVADO	R\$	28,56	R\$	28,56	R\$	28,56	R\$	28,56	R\$	28,56	R\$	28,56
1108935000008	CARCACA 90GRAUS	R\$	28,51	R\$	28,51	R\$	28,51	R\$	28,51	R\$	28,51	R\$	28,51
Q1460625F30	PARAFUSO SEXTAVADO	R\$	28,51	R\$	28,51	R\$	28,51	R\$	28,51	R\$	28,51	R\$	28,51
Q1860825BR109	PARAF SXT FLG DIN6921 M8x1,25x25 ZN10.9	R\$	28,23	R\$	28,23	R\$	28,23	R\$	28,23	R\$	28,23	R\$	28,23
L0120100001A0	JUNTA DE VEDACAO	R\$	27,86	R\$	27,86	R\$	27,86	R\$	27,86	R\$	27,86	R\$	27,86
1104312000055	SUPORTE EM L DO SISTEMA DE EXAUSTAO	R\$	26,97	R\$	26,97	R\$	26,97	R\$	26,97	R\$	26,97	R\$	26,97
Q43118BR	ANEL ELASTICO ATC EXT DIN471 18x1,2 OT	R\$	26,07	R\$	26,07	R\$	26,07	R\$	26,07	R\$	26,07	R\$	26,07
L0525010024A0	BRACO DIREITO DO LIMPADOR DE PARABRISA	R\$	25,93	R\$	25,93	R\$	25,93	R\$	25,93	R\$	25,93	R\$	25,93
Q67580	ABRACADEIRA TIPO A 60-80MM	R\$	25,79	R\$	25,79	R\$	25,79	R\$	25,79	R\$	25,79	R\$	25,79
1106111400100BR	TUBO COMB. TANQUE - FILTRO	R\$	25,48	R\$	25,48	R\$	25,48	R\$	25,48	R\$	25,48	R\$	25,48
1104935600169	VALVULA ELETROMAGN TUBO OLEO FREIO TRAS	R\$	25,07	R\$	25,07	R\$	25,07	R\$	25,07	R\$	25,07	R\$	25,07
1B18050500048BR	ADESIVO ASSISTENCIA 24 HORAS	R\$	24,97	R\$	24,97	R\$	24,97	R\$	24,97	R\$	24,97	R\$	24,97
1106616200005	CONJUNTO CLIP TUBULAR 6MM	R\$	24,74	R\$	24,74	R\$	24,74	R\$	24,74	R\$	24,74	R\$	24,74
1102935600028	SUPORTE CONECTOR DUPLO TUBO FREIO TRAS	R\$	24,61	R\$	24,61	R\$	24,61	R\$	24,61	R\$	24,61	R\$	24,61
1105916100015	PINO DE FIXACAO	R\$	23,77	R\$	23,77	R\$	23,77	R\$	23,77	R\$	23,77	R\$	23,77
L0513010001A0	ISOLACAO DA FIVELA/FECHO	R\$	23,74	R\$	23,74	R\$	23,74	R\$	23,74	R\$	23,74	R\$	23,74
L0502020020A0	CONJUNTO DA POLIA E BALANCIIM BRACO ESQUERDO	R\$	23,32	R\$	23,32	R\$	23,32	R\$	23,32	R\$	23,32	R\$	23,32
1B18037410002BR	CHICOTE JUMPER FILTRO DE COMBUSTIVEL	R\$	22,87	R\$	22,87	R\$	22,87	R\$	22,87	R\$	22,87	R\$	22,87
L0292160100A0	BUCHAS DA BARRA ESTABILIZADORA	R\$	22,48	R\$	22,48	R\$	22,48	R\$	22,48	R\$	22,48	R\$	22,48
1B18050200090	SUPORTE DE MONTAGEM	R\$	21,85										
	SUPORTE DA TRAVA DA CABINE			R\$	21,85	R\$	21,85	R\$	21,85	R\$	21,85	R\$	21,85
1104935600168	VALVULA ELETROMAGN TUBO OLEO FREIO DIANT	R\$	21,80	R\$	21,80	R\$	21,80	R\$	21,80	R\$	21,80	R\$	21,80
Q1840820	PARAF. SEXT. FLANGEADO	R\$	21,73	R\$	21,73	R\$	21,73	R\$	21,73	R\$	21,73	R\$	21,73
L0120160051A0	MANGUEIRA DE RETORNO DA AGUA DO MOTOR	R\$	21,38	R\$	21,38	R\$	21,38	R\$	21,38	R\$	21,38	R\$	21,38
1105110000031	PARAF 10.9 SXT FLG QC/T340 M10X1.5X25 ZN	R\$	21,36	R\$	21,36	R\$	21,36	R\$	21,36	R\$	21,36	R\$	21,36
1106111400102BR	TUBO COMB. MOTOR - TANQUE	R\$	21,12	R\$	21,12	R\$	21,12	R\$	21,12	R\$	21,12	R\$	21,12
1102235600137	SUPORTE DE APOIO (2)	R\$	20,71	R\$	20,71	R\$	20,71	R\$	20,71	R\$	20,71	R\$	20,71
1104929500008	ARRUELA GRANDE SUSPENSAO TRASEIRA	R\$	20,45	R\$	20,45	R\$	20,45	R\$	20,45	R\$	20,45	R\$	20,45
1105113300020	TUBO METALICO DO TANQUE DE EXPANSAO	R\$	20,35	R\$	20,35	R\$	20,35	R\$	20,35	R\$	20,35	R\$	20,35
1106916200028	SUPORTE DA MANGUEIRA DA EMBREAGEM	R\$	20,21	R\$	20,21	R\$	20,21	R\$	20,21	R\$	20,21	R\$	20,21
L0220020136A0BR	KIT DE MONTAGEM DO CARDAN 3.5 TON	R\$	20,01	R\$	20,01	R\$	20,01	R\$	20,01	R\$	20,01	R\$	20,01
L0843010077A0	PARABARRO SUPERIOR CAIXA DE RODA DIANTEIRA LD	R\$	19,52	R\$	19,52	R\$	19,52	R\$	19,52	R\$	19,52	R\$	19,52
L0843010076A0	PARABARRO SUPERIOR CAIXA DE RODA DIANTEIRA LE	R\$	19,52	R\$	19,52	R\$	19,52	R\$	19,52	R\$	19,52	R\$	19,52
L0356003162A0	SUPORTE DE GUIA DE TUBO	R\$	19,20	R\$	19,20	R\$	19,20	R\$	19,20	R\$	19,20	R\$	19,20
L0162060016A0	SUPORTE DE METAL DA MANGUEIRA DA EMBREAGEM	R\$	19,20	R\$	19,20	R\$	19,20	R\$	19,20	R\$	19,20	R\$	19,20
Q5004040BR	CUPILHA BTC ASME B18.8.1 5/32x1.1/2 ZB	R\$	18,48	R\$	18,48	R\$	18,48	R\$	18,48	R\$	18,48	R\$	18,48
1104635000009	CONECTOR TUBO ENTRADA FREIO MOTOR	R\$	18,40	R\$	18,40	R\$	18,40	R\$	18,40	R\$	18,40	R\$	18,40
1B18037120015	SETA DA PORTA LE	R\$	18,29	R\$	18,29	R\$	18,29	R\$	18,29	R\$	18,29	R\$	18,29
1104935300006	PINO TRAVA ACABAMENTO CONSOLE CABINE	R\$	18,00	R\$	18,00	R\$	18,00	R\$	18,00	R\$	18,00	R\$	18,00
1105936230020	SUPORTE DE FIXACAO DO MODULO ABS	R\$	17,63	R\$	17,63	R\$	17,63	R\$	17,63	R\$	17,63	R\$	17,63
L0173020012A0	MANOPLA DA CAIXA DE MUDANCA	R\$	17,63	R\$	17,63	R\$	17,63	R\$	17,63	R\$	17,63	R\$	17,63
1B18081200102	GRAMPO DA TUBULACAO N54	R\$	17,60	R\$	17,60	R\$	17,60	R\$	17,60	R\$	17,60	R\$	17,60
Q2140412BR58	PARAF ACO PAN FC DIN7985 M4x0,7x12 ZP5.8	R\$	17,57	R\$	17,57	R\$	17,57	R\$	17,57	R\$	17,57	R\$	17,57
1105112000056	TAMPA DE PROTECAO DO TANQUE DE UREIA	R\$	17,40	R\$	17,40	R\$	17,40	R\$	17,40	R\$	17,40	R\$	17,40

<b>1B18050500085BR</b>	ADESIVO FRONTAL BATERIA HELIAR 3.5-14 180x74	R\$	17,24	R\$	17,24	R\$	17,24	R\$	17,24	R\$	17,24	R\$	17,24
<b>Q2540612BR58</b>	PARAF PHILIPS CABCHATA DIN965 M6X12ZN5.8	R\$	18,19	R\$	18,19	R\$	16,71	R\$	16,71	R\$	16,22	R\$	16,22
<b>1B18050500076BR</b>	SELO (ETIQUETA) OK - FINAL	R\$	22,07	R\$	22,07	R\$	14,55	R\$	14,55	R\$	12,04	R\$	12,04
<b>Q2140310BR48</b>	PARAF ACO CMT PLASTIC PAN FC PH1 3x10 ZP	R\$	15,85	R\$	15,85	R\$	15,85	R\$	15,85	R\$	15,85	R\$	15,85
<b>1102931500004</b>	BORRACHA	R\$	15,48	R\$	15,48	R\$	15,48	R\$	15,48	R\$	15,48	R\$	15,48
<b>1102929200011</b>	COXIM DOS AMORTECEDORES	R\$	15,21	R\$	15,21	R\$	15,21	R\$	15,21	R\$	15,21	R\$	15,21
<b>Q1460625</b>	PARAFUSO SEXTAVADO	R\$	15,09	R\$	15,09	R\$	15,09	R\$	15,09	R\$	15,09	R\$	15,09
<b>Q218B1040F30</b>	PARAF. HEXAGONAL ALLEN	R\$	15,04	R\$	15,04	R\$	15,04	R\$	15,04	R\$	15,04	R\$	15,04
<b>1B24981204112</b>	ABRACADEIRA DE TUBULACAO DUPLA	R\$	14,80	R\$	14,80	R\$	14,80	R\$	14,80	R\$	14,80	R\$	14,80
<b>1102922000075</b>	PINO GRAXEIRA	R\$	14,59	R\$	14,59	R\$	14,59	R\$	14,59	R\$	14,59	R\$	14,59
<b>1108935600093</b>	UNIAO SAIDA COMPRESSOR DE AR	R\$	14,37	R\$	14,37	R\$	14,37	R\$	14,37	R\$	14,37	R\$	14,37
<b>Q2140310BR58</b>	PARAF PAN DIN7985 M3x0,5x8 ZA5.8	R\$	14,31	R\$	14,31	R\$	14,31	R\$	14,31	R\$	14,31	R\$	14,31
<b>1106134000002</b>	MANGUEIRA ENTRADA BOMBA OLEO DIRECAO	R\$	14,28	R\$	14,28	R\$	14,28	R\$	14,28	R\$	14,28	R\$	14,28
<b>1105917200033</b>	JUNTA GRANDE	R\$	14,22	R\$	14,22	R\$	14,22	R\$	14,22	R\$	14,22	R\$	14,22
<b>L0172040018A0</b>	SUPORTE DE EIXO DE DESLOCAMENTO	R\$	13,94	R\$	13,94	R\$	13,94	R\$	13,94	R\$	13,94	R\$	13,94
<b>Q363B18BR10</b>	PORCA DUPLA SXT M18x1,5 ZN10	R\$	13,22	R\$	13,22	R\$	13,22	R\$	13,22	R\$	13,22	R\$	13,22
<b>1104629500095</b>	PINO DE POSICIONAMENTO DA MOLA	R\$	13,10	R\$	13,10	R\$	13,10	R\$	13,10	R\$	13,10	R\$	13,10
<b>1108934000030</b>	ABRACADEIRA DUPLO CLIP	R\$	13,09	R\$	13,09	R\$	13,09	R\$	13,09	R\$	13,09	R\$	13,09
<b>1B18050500062BR</b>	ADESIVO BANDEIRA	R\$	12,98	R\$	12,98	R\$	12,98	R\$	12,98	R\$	12,98	R\$	12,98
<b>1104929500007</b>	ARRUELA AMORTECEDOR TRAS.	R\$	12,83	R\$	12,83	R\$	12,83	R\$	12,83	R\$	12,83	R\$	12,83
<b>1B18037400021BR</b>	FIO TERRA DA CABINE NO CHASSI	R\$	12,78	R\$	12,78	R\$	12,78	R\$	12,78	R\$	12,78	R\$	12,78
<b>L0362053021A0</b>	SUPORTE DE FIXACAO DO CHICOTE ELETRICO DO CHASSI	R\$	12,77	R\$	12,77	R\$	12,77	R\$	12,77	R\$	12,77	R\$	12,77
<b>L0531016601A0</b>	PLACA DE EXTENSAO INFERIOR DIREITA	R\$	12,24	R\$	12,24	R\$	12,24	R\$	12,24	R\$	12,24	R\$	12,24
<b>L0101040039A0</b>	SUPORTE INFERIOR ESQUERDO DA TRANSMISSAO	R\$	12,22	R\$	12,22	R\$	12,22	R\$	12,22	R\$	12,22	R\$	12,22
<b>L0359050008A0</b>	SUPORTE FIXACAO TUBULACAO PNEUMATICA CAB	R\$	12,03	R\$	12,03	R\$	12,03	R\$	12,03	R\$	12,03	R\$	12,03
<b>L0101040040A0</b>	SUPORTE INFERIOR DIREITO DA TRANSMISSAO	R\$	11,88	R\$	11,88	R\$	11,88	R\$	11,88	R\$	11,88	R\$	11,88
<b>1102716200028</b>	ARRUELA DE COBRE	R\$	11,50	R\$	11,50	R\$	11,50	R\$	11,50	R\$	11,50	R\$	11,50
<b>L0173040003A0</b>	PLACA PRESSURIZADA	R\$	11,33	R\$	11,33	R\$	11,33	R\$	11,33	R\$	11,33	R\$	11,33
<b>Q151B16100BR88</b>	PARAF SXT DIN960 M16x1,5x100 ZN8.8	R\$	11,27	R\$	11,27	R\$	11,27	R\$	11,27	R\$	11,27	R\$	11,27
<b>Q150B0825</b>	PARAFUSO SEXTAVADO	R\$	10,72	R\$	10,72	R\$	10,72	R\$	10,72	R\$	10,72	R\$	10,72
<b>1104935600077</b>	ARRUELA DE COBRE	R\$	10,45	R\$	10,45	R\$	10,45	R\$	10,45	R\$	10,45	R\$	10,45
<b>Q68610F4</b>	CLIQUE TUBULAR	R\$	10,42	R\$	10,42	R\$	10,42	R\$	10,42	R\$	10,42	R\$	10,42
<b>1102716200038</b>	MOLA DE RETRACCAO, GARFO DA EMBREAGEM	R\$	9,55	R\$	9,55	R\$	9,55	R\$	9,55	R\$	9,55	R\$	9,55
<b>1102236100006</b>	ABRACADEIRA DE PRESSAO	R\$	9,30	R\$	9,30	R\$	9,30	R\$	9,30	R\$	9,30	R\$	9,30
<b>Q40105</b>	ARRUELA LISA 5X10X1.0	R\$	9,00	R\$	9,00	R\$	9,00	R\$	9,00	R\$	9,00	R\$	9,00
<b>1B20081200111</b>	ABRACADEIRA TUBO AR CONDICIONADO	R\$	8,85	R\$	8,85	R\$	8,85	R\$	8,85	R\$	8,85	R\$	8,85
<b>L0502001008A0BR</b>	PINO LONGO DA TRAVA DE BASCULAMENTO DA CABINE	R\$	-	R\$	-	R\$	15,46	R\$	15,46	R\$	10,91	R\$	10,91
<b>1104316200108</b>	SUPORTE DA MOLA	R\$	8,72	R\$	8,72	R\$	8,72	R\$	8,72	R\$	8,72	R\$	8,72
<b>Q2300512</b>	PARAF PHILIPS CAB PANELA ARR PRES M5X12	R\$	8,72	R\$	8,72	R\$	8,72	R\$	8,72	R\$	8,72	R\$	8,72
<b>1104635600021</b>	COTOVELO DE UNIAO	R\$	8,71	R\$	8,71	R\$	8,71	R\$	8,71	R\$	8,71	R\$	8,71
<b>1104335500005</b>	TUBO DE ASPIRACAO	R\$	7,97	R\$	7,97	R\$	7,97	R\$	7,97	R\$	7,97	R\$	7,97
<b>1103913200026</b>	TIRANTE DE APOIO DO RADIADOR	R\$	7,81	R\$	7,81	R\$	7,81	R\$	7,81	R\$	7,81	R\$	7,81
<b>Q236B0625F31</b>	PARAFUSO CAB PAN M6X25 ARR.LISA PRESS ZN4.8	R\$	7,58	R\$	7,58	R\$	7,58	R\$	7,58	R\$	7,58	R\$	7,58
<b>1105934000026</b>	ARRUELA DE VEDACAO COMBINADA (DIAM16)	R\$	7,21	R\$	7,21	R\$	7,21	R\$	7,21	R\$	7,21	R\$	7,21
<b>1104935500043</b>	ABRACADEIRA DO TUBO DE ASPIRACAO	R\$	6,69	R\$	6,69	R\$	6,69	R\$	6,69	R\$	6,69	R\$	6,69
<b>1B15551200026</b>	BOTAO DE PLASTICO	R\$	6,39	R\$	6,39	R\$	6,39	R\$	6,39	R\$	6,39	R\$	6,39
<b>1105112000027</b>	TIRA DE PROTECAO DO TANQUE DE UREA	R\$	6,17	R\$	6,17	R\$	6,17	R\$	6,17	R\$	6,17	R\$	6,17
<b>L024001020011BR</b>	VALVULA DE RESPIRO DO EIXO TRASEIRO	R\$	6,09	R\$	6,09	R\$	6,09	R\$	6,09	R\$	6,09	R\$	6,09
<b>1104917300047</b>	COMBINACAO GRAMPOS DE PLASTICO	R\$	6,05	R\$	6,05	R\$	6,05	R\$	6,05	R\$	6,05	R\$	6,05

1108934000029	SUPORTE INFERIOR TUBO DIRECAO HIDRAULICA	R\$	6,00	R\$	6,00	R\$	6,00	R\$	6,00	R\$	6,00	R\$	6,00
L0362053030A0	SUPORTE DA CAIXA DE RELE	R\$	5,97	R\$	5,97	R\$	5,97	R\$	5,97	R\$	5,97	R\$	5,97
Q33008	PARAF., PORCA E ARRUJELA	R\$	5,84	R\$	5,84	R\$	5,84	R\$	5,84	R\$	5,84	R\$	5,84
L0120120081A0	GANCHO DE FIXACAO SISTEMA EXAUSTAO (ESCAPAMENTO)	R\$	5,69	R\$	5,69	R\$	5,69	R\$	5,69	R\$	5,69	R\$	5,69
Q440327	REBITE CEGO DE CABECA OVAL 5X27	R\$	5,33	R\$	5,33	R\$	5,33	R\$	5,33	R\$	5,33	R\$	5,33
1105136800003	BLOCO DE AMORTECIMENTO MODULO ECU	R\$	5,11	R\$	5,11	R\$	5,11	R\$	5,11	R\$	5,11	R\$	5,11
1108917300003	ANEL FLEXIVEL DE VEDACAO DO EIXO	R\$	5,10	R\$	5,10	R\$	5,10	R\$	5,10	R\$	5,10	R\$	5,10
L0356003139A0	CONJUNTO DE SUPORTE	R\$	5,09	R\$	5,09	R\$	5,09	R\$	5,09	R\$	5,09	R\$	5,09
Q41206	ARRUELA DE TRAVAMENTO DENTADA EXTERNA	R\$	4,69	R\$	4,69	R\$	4,69	R\$	4,69	R\$	4,69	R\$	4,69
Q5002520	PINO DE DIVISAO	R\$	4,54	R\$	4,54	R\$	4,54	R\$	4,54	R\$	4,54	R\$	4,54
1104635900011	ANEL DE VEDACAO	R\$	4,33	R\$	4,33	R\$	4,33	R\$	4,33	R\$	4,33	R\$	4,33
1B178502X0015	ARRUELA DE ABSORCAO DO PEDESTAL DIANT	R\$	3,92	R\$	3,92	R\$	3,92	R\$	3,92	R\$	3,92	R\$	3,92
Q1460620	PARAF. SEXT.COM ARRUJELA PRESSAO E LISA	R\$	3,60	R\$	3,60	R\$	3,60	R\$	3,60	R\$	3,60	R\$	3,60
N7A10	PINO GRAXEIRA	R\$	2,93	R\$	2,93	R\$	2,93	R\$	2,93	R\$	2,93	R\$	2,93
Q5002032	CUPILHA	R\$	2,78	R\$	2,78	R\$	2,78	R\$	2,78	R\$	2,78	R\$	2,78
1B18053100013	FIXACAO	R\$	2,73	R\$	2,73	R\$	2,73	R\$	2,73	R\$	2,73	R\$	2,73
1105111900045	SUPORTE MANGUEIRA ENTRADA BOMBA DE AR	R\$	2,29	R\$	2,29	R\$	2,29	R\$	2,29	R\$	2,29	R\$	2,29
1104936230017	FIO TERRA DO MOTOR	R\$	2,28	R\$	2,28	R\$	2,28	R\$	2,28	R\$	2,28	R\$	2,28
Q1860880BR88	PARAF SXT FLG DIN6921 M8x1,25x80 ZN8.8	R\$	2,27	R\$	2,27	R\$	2,27	R\$	2,27	R\$	2,27	R\$	2,27
Q1840820F30	PARAF. SEXT. FLANGEADO	R\$	1,28	R\$	1,28	R\$	1,28	R\$	1,28	R\$	1,28	R\$	1,28
1108917300004	PLACA DE PRESSAO	R\$	1,12	R\$	1,12	R\$	1,12	R\$	1,12	R\$	1,12	R\$	1,12
1102935600023	RETENTOR (1)	R\$	0,92	R\$	0,92	R\$	0,92	R\$	0,92	R\$	0,92	R\$	0,92
Q40208F30	ARRUELA GRANDE	R\$	0,92	R\$	0,92	R\$	0,92	R\$	0,92	R\$	0,92	R\$	0,92
Q40104	ARRUELA LISA 4X9X0.8	R\$	0,82	R\$	0,82	R\$	0,82	R\$	0,82	R\$	0,82	R\$	0,82
Q33414BR8	PORCA TORQ SXT DIN980 M14x1,5 ZB8	R\$	0,73	R\$	0,73	R\$	0,73	R\$	0,73	R\$	0,73	R\$	0,73
Q5002532BR	CUPILHA BTC ASME B18.8.1 3/32x1.1/4 ZB	R\$	0,63	R\$	0,63	R\$	0,63	R\$	0,63	R\$	0,63	R\$	0,63
Q2140308	PARAF. CABECA PANELA	R\$	0,49	R\$	0,49	R\$	0,49	R\$	0,49	R\$	0,49	R\$	0,49
1102917200004	PLACA DE BLOQUEIO I	R\$	0,32	R\$	0,32	R\$	0,32	R\$	0,32	R\$	0,32	R\$	0,32
3905427	CREMALHEIRA DO MOTOR	R\$	-	R\$	-	R\$	-	R\$	-	R\$	-	R\$	-
1103929500035	GRAMPO PARAF. EM U DA MOLA TRASEIRA	R\$	-	R\$	-	R\$	-	R\$	-	R\$	-	R\$	-
1102716200027	PARAFUSO OCO	R\$	-	R\$	-	R\$	-	R\$	-	R\$	-	R\$	-
1105113200013	SUPORTE DO TUBO DE AGUA DO RADIADOR	R\$	-	R\$	-	R\$	-	R\$	-	R\$	-	R\$	-
1104634000030	CONJ TUBO OLEO BAIXA PRESSAO	R\$	-	R\$	-	R\$	-	R\$	-	R\$	-	R\$	-
1105113300001	TUBO DE ENTRADA DE AGUA DO MOTOR	R\$	-	R\$	-	R\$	-	R\$	-	R\$	-	R\$	-
1103931100066	RODA DE ACO, COR PRETA (3.5 DT importado)	R\$	-	R\$	-	R\$	-	R\$	-	R\$	-	R\$	-
1105113300005	MANGUEIRA SAIDA DE AGUA DO MOTOR	R\$	-	R\$	-	R\$	-	R\$	-	R\$	-	R\$	-
1108930005329	COROA DENTADA	R\$	-	R\$	-	R\$	-	R\$	-	R\$	-	R\$	-
1105113300006	MANGUEIRA DE ENTRADA DE AGUA DO MOTOR	R\$	-	R\$	-	R\$	-	R\$	-	R\$	-	R\$	-
1103636100013	CANTONEIRA DE FIXACAO	R\$	-	R\$	-	R\$	-	R\$	-	R\$	-	R\$	-
1105134000005	ABRACADEIRA TUBO 10MM	R\$	-	R\$	-	R\$	-	R\$	-	R\$	-	R\$	-
1508922000004	CJ DO EIXO IMPULSOR TRAS (CARDAM)	R\$	-	R\$	-	R\$	-	R\$	-	R\$	-	R\$	-
1105113300008	MANGUEIRA SAIDA AGUA RESERVATORIO AUX.	R\$	-	R\$	-	R\$	-	R\$	-	R\$	-	R\$	-
1105112500004	ESGUICHO TRAS. (UREIA) 1089/ 1099	R\$	-	R\$	-	R\$	-	R\$	-	R\$	-	R\$	-
1105134000007	MANGUEIRA ALIMENT. DIREC.SIST.ALTA PRESS	R\$	-	R\$	-	R\$	-	R\$	-	R\$	-	R\$	-
1103935600173	CONJ TUBO DE OLEO DO FREIO TRAS.	R\$	-	R\$	-	R\$	-	R\$	-	R\$	-	R\$	-
1104911900152	INTERCOOLER 12V	R\$	-	R\$	-	R\$	-	R\$	-	R\$	-	R\$	-
1108917200021	CABO SELETOR DE MARCHAS	R\$	-	R\$	-	R\$	-	R\$	-	R\$	-	R\$	-
1105113300022	MANGUEIRA DO TANQUE DE EXPANSAO	R\$	-	R\$	-	R\$	-	R\$	-	R\$	-	R\$	-
1103929200073	BARRA ESTABILIZADORA DIANTEIRA	R\$	-	R\$	-	R\$	-	R\$	-	R\$	-	R\$	-

1106924000024	SENSOR ABS	R\$	-	R\$	-	R\$	-	R\$	-	R\$	-	R\$	-
1103930002097	ESPELHO DA MANGA DE EIXO	R\$	-	R\$	-	R\$	-	R\$	-	R\$	-	R\$	-
1106112000008	MANGUEIRA DE SAIDA DE AGUA DO MOTOR	R\$	-	R\$	-	R\$	-	R\$	-	R\$	-	R\$	-
1315035300005	CJ DA VALVULA DO FREIO DE ESTACIONAMENTO	R\$	-	R\$	-	R\$	-	R\$	-	R\$	-	R\$	-
1105110000005	VENTILADOR VISCOSO DO MOTOR	R\$	-	R\$	-	R\$	-	R\$	-	R\$	-	R\$	-
1103935600268	SUPORTE DA ECU DO ABS	R\$	-	R\$	-	R\$	-	R\$	-	R\$	-	R\$	-
1106113200001	TIRANTE DO RADIADOR	R\$	-	R\$	-	R\$	-	R\$	-	R\$	-	R\$	-
31310	ROLAMENTO DE ROLETES CONICO	R\$	-	R\$	-	R\$	-	R\$	-	R\$	-	R\$	-
1106113200003	SUPORTE DE TANQUE DE EXPANSAO	R\$	-	R\$	-	R\$	-	R\$	-	R\$	-	R\$	-
1104935700010	CONJ FREIO ESTACIONAMENTO (COM CABO)	R\$	-	R\$	-	R\$	-	R\$	-	R\$	-	R\$	-
1106113300001	MANGUEIRA SAIDA AGUA TANQUE DE EXPANSAO	R\$	-	R\$	-	R\$	-	R\$	-	R\$	-	R\$	-
501317851	PNEUS DE MEDIDAS VARIADAS	R\$	-	R\$	-	R\$	-	R\$	-	R\$	-	R\$	-
1106629200004	PINO DA FOLHA DIANTEIRA	R\$	-	R\$	-	R\$	-	R\$	-	R\$	-	R\$	-
1103935600032	TUBULACAO DE OLEO DO FREIO TRAS.	R\$	-	R\$	-	R\$	-	R\$	-	R\$	-	R\$	-
1103936230080	CHICOTE ELETRICO LANTERNA TRASEIRA 24V	R\$	-	R\$	-	R\$	-	R\$	-	R\$	-	R\$	-
1102236100108	TIRA DE PRESSAO	R\$	-	R\$	-	R\$	-	R\$	-	R\$	-	R\$	-
1106136800001	BLOCO DE AMORTECIMENTO MODULO ECU	R\$	-	R\$	-	R\$	-	R\$	-	R\$	-	R\$	-
1108930002529	RETENTOR DA RODA DIANTEIRA - O RING	R\$	-	R\$	-	R\$	-	R\$	-	R\$	-	R\$	-
1106136800010	SUPORTE DA ECU	R\$	-	R\$	-	R\$	-	R\$	-	R\$	-	R\$	-
1108917200022	CABO SELETOR DE ENGRENAGENS	R\$	-	R\$	-	R\$	-	R\$	-	R\$	-	R\$	-
1106313300005	MANGUEIRA DE SAIDA DO RADIADOR	R\$	-	R\$	-	R\$	-	R\$	-	R\$	-	R\$	-
1103917200029	CABO SELETOR DE MARCHAS	R\$	-	R\$	-	R\$	-	R\$	-	R\$	-	R\$	-
1105111900048	MANGUEIRA DE ADMISSAO DE AR DO MOTOR	R\$	-	R\$	-	R\$	-	R\$	-	R\$	-	R\$	-
1108929200007	CJ DE AMORTECIMENTO DIANTEIRO	R\$	-	R\$	-	R\$	-	R\$	-	R\$	-	R\$	-
1319304053	ANEL EXTERNO	R\$	-	R\$	-	R\$	-	R\$	-	R\$	-	R\$	-
1105136800007	ARRUELA AMORTECIMENTO ECU	R\$	-	R\$	-	R\$	-	R\$	-	R\$	-	R\$	-
1319304075	ANEL INTERMEDIARIO	R\$	-	R\$	-	R\$	-	R\$	-	R\$	-	R\$	-
1103934000038	TUBO HIDR BAIXA PRESSAO 3 CAIXA DIRECAO	R\$	-	R\$	-	R\$	-	R\$	-	R\$	-	R\$	-
1333204040	CORPO SINCRONIZADOR COM LUVA DESLIZANTE	R\$	-	R\$	-	R\$	-	R\$	-	R\$	-	R\$	-
1109136100001	HASTE METALICA DA CAIXA DE BATERIA	R\$	-	R\$	-	R\$	-	R\$	-	R\$	-	R\$	-
1333204041	SINCRONIZACAO - ZF	R\$	-	R\$	-	R\$	-	R\$	-	R\$	-	R\$	-
1380001031	CAIXA DE TRANSMISSAO ZF 6S-500TO	R\$	-	R\$	-	R\$	-	R\$	-	R\$	-	R\$	-
1333301049	CARCACA - ZF	R\$	-	R\$	-	R\$	-	R\$	-	R\$	-	R\$	-
1104635600007	FILTRO	R\$	-	R\$	-	R\$	-	R\$	-	R\$	-	R\$	-
1333302011	ENGRENAGEM DA 5ª MARCHA	R\$	-	R\$	-	R\$	-	R\$	-	R\$	-	R\$	-
1105111900058	CONECTOR DE ENTRADA DO COMPRESSOR	R\$	-	R\$	-	R\$	-	R\$	-	R\$	-	R\$	-
1333303041	ENGRENAGEM HELICOIDAL - ZF	R\$	-	R\$	-	R\$	-	R\$	-	R\$	-	R\$	-
1646829200022	ABRACADEIRA BRACO BARRA ESTABILIZ. DIANT	R\$	-	R\$	-	R\$	-	R\$	-	R\$	-	R\$	-
1333303043	ENGRENAGEM HELICOIDAL - ZF	R\$	-	R\$	-	R\$	-	R\$	-	R\$	-	R\$	-
31311	ROLAMENTO DE ROLETES CONICO	R\$	-	R\$	-	R\$	-	R\$	-	R\$	-	R\$	-
1333303044	EIXO INTERMEDIARIO - ZF	R\$	-	R\$	-	R\$	-	R\$	-	R\$	-	R\$	-
1105911400051	TUBO DE COMBUSTIVEL	R\$	-	R\$	-	R\$	-	R\$	-	R\$	-	R\$	-
1333303050	ENGRENAGEM HELICOIDAL - ZF	R\$	-	R\$	-	R\$	-	R\$	-	R\$	-	R\$	-
1103636100012	TAMPA DE PROTECAO DA BATERIA	R\$	-	R\$	-	R\$	-	R\$	-	R\$	-	R\$	-
1333304072	ENGRENAGEM DA 4ª MARCHA	R\$	-	R\$	-	R\$	-	R\$	-	R\$	-	R\$	-
3972378	CORREIA DO MOTOR 2.8 80KW SEM AR COND. idem 8PK 2255	R\$	-	R\$	-	R\$	-	R\$	-	R\$	-	R\$	-
1333304117	CORPO DE ACOPLAMENTO - ZF	R\$	-	R\$	-	R\$	-	R\$	-	R\$	-	R\$	-
1103913300016	MANGUEIRA DE SAIDA DE AGUA DO MOTOR	R\$	-	R\$	-	R\$	-	R\$	-	R\$	-	R\$	-
1380302008	ENGRENAGEM DA 6ª MARCHA	R\$	-	R\$	-	R\$	-	R\$	-	R\$	-	R\$	-

1106911100008	TANQUE DE COMBUSTIVEL	R\$	-	R\$	-	R\$	-	R\$	-	R\$	-
1380304036	ROLAMENTO	R\$	-	R\$	-	R\$	-	R\$	-	R\$	-
1105934000047	CJ DA BOMBA DE DIRECAO	R\$	-	R\$	-	R\$	-	R\$	-	R\$	-
1104929500005	BUCHA TRASEIRA DA MOLA	R\$	-	R\$	-	R\$	-	R\$	-	R\$	-
1108930000501	PLACA CALOTA CUBO RO DIANTEIRA	R\$	-	R\$	-	R\$	-	R\$	-	R\$	-
1104935900010	RESERVATORIO ARMAZENAMENTO OLEO FREIO	R\$	-	R\$	-	R\$	-	R\$	-	R\$	-
1108913200006	COXIM DO RADIADOR	R\$	-	R\$	-	R\$	-	R\$	-	R\$	-
1105911700002	PEDAL DO ACELERADOR VEICULO 3.5T	R\$	-	R\$	-	R\$	-	R\$	-	R\$	-
1108930002401	PORCA DA MANGA DE EIXO DA DIRECAO	R\$	-	R\$	-	R\$	-	R\$	-	R\$	-
51302018	ITEM INATIVO	R\$	-	R\$	-	R\$	-	R\$	-	R\$	-
1108913300018	CONECTOR TUBO SAIDA AGUA DO RADIADOR	R\$	-	R\$	-	R\$	-	R\$	-	R\$	-
1103934000094	TUBO HIDR ALTA PRESSAO 3 CAIXA DIRECAO	R\$	-	R\$	-	R\$	-	R\$	-	R\$	-
1105134000004	MANGUEIRA RETORNO DIREC.SIST.BAIXA PRESS	R\$	-	R\$	-	R\$	-	R\$	-	R\$	-
1102735900012	TUBO DE DUAS VIAS	R\$	-	R\$	-	R\$	-	R\$	-	R\$	-
1104934000220	CAIXA DE DIRECAO COM BRACO BALANCIM	R\$	-	R\$	-	R\$	-	R\$	-	R\$	-
1108930005229	CUBO DA RODA DIANTEIRA	R\$	-	R\$	-	R\$	-	R\$	-	R\$	-
1106928000057	REFORÇO EM ACO 560L DA MOLA TRASEIRA	R\$	-	R\$	-	R\$	-	R\$	-	R\$	-
1105112000048	TUBULACAO DE SAIDA DE AGUA DO MOTOR	R\$	-	R\$	-	R\$	-	R\$	-	R\$	-
1105112000014	SUPORTE DE METAL DO TANQUE DE UREA	R\$	-	R\$	-	R\$	-	R\$	-	R\$	-
1106629500005	PINO DE ACO FIXACAO DA MOLA TRASEIRA	R\$	-	R\$	-	R\$	-	R\$	-	R\$	-
1105134000025	SUPORTE INFERIOR TUBO DIRECAO HIDRAULICA	R\$	-	R\$	-	R\$	-	R\$	-	R\$	-
1103917200030	CABO SELETOR DE ENGRENAGENS	R\$	-	R\$	-	R\$	-	R\$	-	R\$	-
1106930003204	TAMBOR FREIO DIANT. 10-16DT EE 3600/3800	R\$	-	R\$	-	R\$	-	R\$	-	R\$	-
1108929200006	FEIXE DE MOLAS DIANTEIRO	R\$	-	R\$	-	R\$	-	R\$	-	R\$	-
1106930003304	PRISIONEIRO RODA DIANTEIRA 10-16 EE 4500	R\$	-	R\$	-	R\$	-	R\$	-	R\$	-
1108929200038	ARRUELA DE BORRACHA	R\$	-	R\$	-	R\$	-	R\$	-	R\$	-
1106930003404	PORCA EXT. RODA DIANT. 10-16 EE 4500	R\$	-	R\$	-	R\$	-	R\$	-	R\$	-
1105136800005	COBERTURA DA ECU	R\$	-	R\$	-	R\$	-	R\$	-	R\$	-
1108111700002	PEDAL DE ACELERADOR ELETRONICO	R\$	-	R\$	-	R\$	-	R\$	-	R\$	-
1103930001097	FLANGE DA MANGA DE EIXO LE	R\$	-	R\$	-	R\$	-	R\$	-	R\$	-
1108929500033	FEIXE MOLAS TRAS. 1099 / 1089 4500 W/B	R\$	-	R\$	-	R\$	-	R\$	-	R\$	-
1103934000006	SUPORTE DA CAIXA DE DIRECAO	R\$	-	R\$	-	R\$	-	R\$	-	R\$	-
1108930005016	CJ CUBO RODA DIANT C/ O CUBO FREIO	R\$	-	R\$	-	R\$	-	R\$	-	R\$	-
1105333501043	SAPATA FREIO DIR COM VER DE FRICCAO	R\$	-	R\$	-	R\$	-	R\$	-	R\$	-
1108930006001	CJ DO CONECTOR ESQ	R\$	-	R\$	-	R\$	-	R\$	-	R\$	-
1106629500011	BRACO DE LIGACAO MOLA COM JUMELO	R\$	-	R\$	-	R\$	-	R\$	-	R\$	-
1108930008001	CJ DO CONECTOR DIR	R\$	-	R\$	-	R\$	-	R\$	-	R\$	-
1104335900027	CILINDRO MESTRE DO FREIO DE CAMARA DUPLA	R\$	-	R\$	-	R\$	-	R\$	-	R\$	-
1106929500039	AMORTECEDOR TRAS.	R\$	-	R\$	-	R\$	-	R\$	-	R\$	-
1105112000023	TIRA DE FIXACAO DO TANQUE DE UREA	R\$	-	R\$	-	R\$	-	R\$	-	R\$	-
1108934000081	CONJ TUBOS DE ALTA PRESSAO DE OLEO 1	R\$	-	R\$	-	R\$	-	R\$	-	R\$	-
1103913300015	MANGUEIRA DE ENTRADA DE AGUA DO MOTOR	R\$	-	R\$	-	R\$	-	R\$	-	R\$	-
1106629500006	PINO DE MOLA DE ACO	R\$	-	R\$	-	R\$	-	R\$	-	R\$	-
1103935500136	TUBO DE ASPIRACAO	R\$	-	R\$	-	R\$	-	R\$	-	R\$	-
1108113300011	MANGUEIRA SAIDA AGUA SIST. ARREFECIMENTO	R\$	-	R\$	-	R\$	-	R\$	-	R\$	-
1414234000013	ABRACADEIRA PARA TUBOS DUPLOS	R\$	-	R\$	-	R\$	-	R\$	-	R\$	-
1108113300012	SUPORTE TUBO SAIDA AGUA SIST. ARREFECIM.	R\$	-	R\$	-	R\$	-	R\$	-	R\$	-
1104934200150	COLUNA DE DIRECAO	R\$	-	R\$	-	R\$	-	R\$	-	R\$	-
1108113300016	MANGUEIRA DE SAIDA DE AGUA DO MOTOR	R\$	-	R\$	-	R\$	-	R\$	-	R\$	-

110491630002	REFORCO EMBREAGEM COM CJ CILINDRO MESTRE	R\$	-	R\$	-	R\$	-	R\$	-	R\$	-	R\$	-
1108929500103	PINO TRAVA	R\$	-	R\$	-	R\$	-	R\$	-	R\$	-	R\$	-
1103935700010	CJ DE CABOS DO FREIO DE MAO	R\$	-	R\$	-	R\$	-	R\$	-	R\$	-	R\$	-
1104935500099	CJ FREIO CILINDRO MESTRE IMPULS. A VACUO	R\$	-	R\$	-	R\$	-	R\$	-	R\$	-	R\$	-
1104929200004	PORCA	R\$	-	R\$	-	R\$	-	R\$	-	R\$	-	R\$	-
1106112000031	JUNTA DE VEDACAO	R\$	-	R\$	-	R\$	-	R\$	-	R\$	-	R\$	-
1104934200160	COLUNA DE DIRECAO	R\$	-	R\$	-	R\$	-	R\$	-	R\$	-	R\$	-
1106628000023	SUPORTE MOLA TRAS.	R\$	-	R\$	-	R\$	-	R\$	-	R\$	-	R\$	-
3774229	TURBOCOMPRESSOR	R\$	-	R\$	-	R\$	-	R\$	-	R\$	-	R\$	-
1105012000005	ABRACADEIRA DO ESCAPAMENTO DO MOTOR	R\$	-	R\$	-	R\$	-	R\$	-	R\$	-	R\$	-
4956084	KIT DE VALVULA EGR	R\$	-	R\$	-	R\$	-	R\$	-	R\$	-	R\$	-
1103911900256	TUBO DE ACO DE ADMISSAO AR INTERCOOLER	R\$	-	R\$	-	R\$	-	R\$	-	R\$	-	R\$	-
1106934000034	BUCHA DE LIGACAO DA CAIXA DE DIRECAO	R\$	-	R\$	-	R\$	-	R\$	-	R\$	-	R\$	-
0636020370	PARAFUSO SEXTAVADO - ZF	R\$	-	R\$	-	R\$	-	R\$	-	R\$	-	R\$	-
1105911500010	FILTRO DE DIESEL COM CABECOTE	R\$	-	R\$	-	R\$	-	R\$	-	R\$	-	R\$	-
0730303174	ANEL DE SEGURANCA - ZF	R\$	-	R\$	-	R\$	-	R\$	-	R\$	-	R\$	-
1105112500002	ESCAPAMENTO	R\$	-	R\$	-	R\$	-	R\$	-	R\$	-	R\$	-
0730501563	ANEL DE SEGURANCA - ZF	R\$	-	R\$	-	R\$	-	R\$	-	R\$	-	R\$	-
1105112500007	SENSOR COMPOSTO OXIGENIO/NITROGENIO 24V	R\$	-	R\$	-	R\$	-	R\$	-	R\$	-	R\$	-
0730502008	ANEL DE SEGURANCA - ZF	R\$	-	R\$	-	R\$	-	R\$	-	R\$	-	R\$	-
1105911900111	CARCACA DO FILTRO DE AR SEM FILTRO	R\$	-	R\$	-	R\$	-	R\$	-	R\$	-	R\$	-
0732042866	MOLA DE COMPRESSAO - ZF	R\$	-	R\$	-	R\$	-	R\$	-	R\$	-	R\$	-
5271282	TENSIONADOR DA CORREIA MOTOR 2.8 80KW SEM AR COND.	R\$	-	R\$	-	R\$	-	R\$	-	R\$	-	R\$	-
0732042868	MOLA DE COMPRESSAO - ZF	R\$	-	R\$	-	R\$	-	R\$	-	R\$	-	R\$	-
1105936230034	SUPORTE DA CAIXA DE FUSIVEIS DO CHASSI	R\$	-	R\$	-	R\$	-	R\$	-	R\$	-	R\$	-
0735300787	ROLAMENTO DE ESFERAS - ZF	R\$	-	R\$	-	R\$	-	R\$	-	R\$	-	R\$	-
1103911900254	MANGUEIRA DE ADMISSAO DE AR DO MOTOR	R\$	-	R\$	-	R\$	-	R\$	-	R\$	-	R\$	-
0735300789	ROLAMENTO DE ROLOS CONICOS - ZF	R\$	-	R\$	-	R\$	-	R\$	-	R\$	-	R\$	-
1106911900030	SUPORTE CONEXAO ENTRADA AR	R\$	-	R\$	-	R\$	-	R\$	-	R\$	-	R\$	-
0750112061	EIXO SECUNDARIO	R\$	-	R\$	-	R\$	-	R\$	-	R\$	-	R\$	-
1105936230047	SUPORTE FIXACAO CHICOTE ELETRICO CHASSI	R\$	-	R\$	-	R\$	-	R\$	-	R\$	-	R\$	-
0750112420	ANEL O - ZF	R\$	-	R\$	-	R\$	-	R\$	-	R\$	-	R\$	-
1104311900224	SUPORTE PARA O FILTRO DE AR	R\$	-	R\$	-	R\$	-	R\$	-	R\$	-	R\$	-
0753301347	ANEL	R\$	-	R\$	-	R\$	-	R\$	-	R\$	-	R\$	-
1106629200011	PINO DO BRACO DA SUSPENSAO	R\$	-	R\$	-	R\$	-	R\$	-	R\$	-	R\$	-
1108912000019	JUNTA METALICA DO TUBO DE EXAUSTAO	R\$	-	R\$	-	R\$	-	R\$	-	R\$	-	R\$	-
1103636100020	CJ DO SUPORTE DA BATERIA	R\$	-	R\$	-	R\$	-	R\$	-	R\$	-	R\$	-
1105112000006	SUPORTE DO TUBO DE EXAUSTAO	R\$	-	R\$	-	R\$	-	R\$	-	R\$	-	R\$	-
0501325157	RETENTOR	R\$	-	R\$	-	R\$	-	R\$	-	R\$	-	R\$	-
1104939200001	CAIXA DE FERRAMENTAS 1016	R\$	-	R\$	-	R\$	-	R\$	-	R\$	-	R\$	-
0501328722	EIXO PRINCIPAL	R\$	-	R\$	-	R\$	-	R\$	-	R\$	-	R\$	-
1B18053100230	PARA-CHOQUE DIANTEIRO	R\$	-	R\$	-	R\$	-	R\$	-	R\$	-	R\$	-
0630501156	ANEL DE SEGURANCA - ZF	R\$	-	R\$	-	R\$	-	R\$	-	R\$	-	R\$	-
0630531140	ANEL DE SEGURANCA - ZF	R\$	-	R\$	-	R\$	-	R\$	-	R\$	-	R\$	-
11043300302241B	CONECTOR DE DIRECAO ESQ	R\$	-	R\$	-	R\$	-	R\$	-	R\$	-	R\$	-
1106929500039BR	AMORTECEDOR TRAS.	R\$	-	R\$	-	R\$	-	R\$	-	R\$	-	R\$	-
13053370X5025ZT	CATRACA FREIO DIANT LD 10-16 (3360/3800)	R\$	-	R\$	-	R\$	-	R\$	-	R\$	-	R\$	-
1B20050700140	CJ DEFLETOR AR TETO 10-16 BRANCO	R\$	-	R\$	-	R\$	-	R\$	-	R\$	-	R\$	-
1106111400101BR	TUBO COMB. FILTRO - MOTOR	R\$	-	R\$	-	R\$	-	R\$	-	R\$	-	R\$	-

1B20050200110BR	PINO LONGO DA TRAVA DA CABINE	R\$	-	R\$	-	R\$	-	R\$	-	R\$	-	R\$	-
1B18061500304	MACANETA INTERNA DA PORTA DIREITA	R\$	-	R\$	-	R\$	-	R\$	-	R\$	-	R\$	-
1B20050200110	CJ MECANISMO BASCULAMENTO CABINE	R\$	-	R\$	-	R\$	-	R\$	-	R\$	-	R\$	-
1S10493673001BR	CJ BUZINA 12V	R\$	-	R\$	-	R\$	-	R\$	-	R\$	-	R\$	-
1B18050500069BR	KROMEX EMBLEMA MINITRUCK	R\$	-	R\$	-	R\$	-	R\$	-	R\$	-	R\$	-
1B180507001401F	CJ DO DEFLETOR PRATA	R\$	-	R\$	-	R\$	-	R\$	-	R\$	-	R\$	-
1B180540001491G	SUPORTE AZUL FIX. DEFLETOR - LE DIANT.	R\$	-	R\$	-	R\$	-	R\$	-	R\$	-	R\$	-
1B18081200010	EVAPORADOR LINHA UNICA 12V	R\$	-	R\$	-	R\$	-	R\$	-	R\$	-	R\$	-
1B180531002011F	CJ PARACHOQUE DIANTEIRO PRATA	R\$	-	R\$	-	R\$	-	R\$	-	R\$	-	R\$	-
1056PE-3501030	TAMPA DO PIO DA MANGA DE EIXO	R\$	-	R\$	-	R\$	-	R\$	-	R\$	-	R\$	-
1B20050200100BR	TRAVA DE BASCULAMENTO DA CABINE	R\$	-	R\$	-	R\$	-	R\$	-	R\$	-	R\$	-
1B18050200119	CJ SUSPENSAO TRASEIRA DA CABINE	R\$	-	R\$	-	R\$	-	R\$	-	R\$	-	R\$	-
1B20081100311	TUBULACAO DE RETORNO DA AGUA AQUECIDA	R\$	-	R\$	-	R\$	-	R\$	-	R\$	-	R\$	-
1B180531002181F	ACABAMENTO PRATA FECHAMENTO DO FAROL RH	R\$	-	R\$	-	R\$	-	R\$	-	R\$	-	R\$	-
1B20050200030	SUPORTE DE MONTAGEM	R\$	-	R\$	-	R\$	-	R\$	-	R\$	-	R\$	-
1B180507001401G	CJ DO DEFLETOR AZUL	R\$	-	R\$	-	R\$	-	R\$	-	R\$	-	R\$	-
1B20051200100	ISOLACAO TERMICA DO MOTOR	R\$	-	R\$	-	R\$	-	R\$	-	R\$	-	R\$	-
1S10992400104BR	CJ EIXO TRAS. 10-16	R\$	-	R\$	-	R\$	-	R\$	-	R\$	-	R\$	-
1B180540001491F	SUPORTE PRATA FIX. DEFLETOR - LE DIANT.	R\$	-	R\$	-	R\$	-	R\$	-	R\$	-	R\$	-
1B180531002171F	ACABAMENTO PRATA FECHAMENTO FAROL LH	R\$	-	R\$	-	R\$	-	R\$	-	R\$	-	R\$	-
1B20081100296	ESPIGAO ALUMINIO SAIDA MOTOR AR QUENTE	R\$	-	R\$	-	R\$	-	R\$	-	R\$	-	R\$	-
1105936230034BR	SUPORTE DA CAIXA DE FUSIVEIS	R\$	-	R\$	-	R\$	-	R\$	-	R\$	-	R\$	-
1B18050500055	LOGO AUMARK P/ INDICACAO NA PORTA	R\$	-	R\$	-	R\$	-	R\$	-	R\$	-	R\$	-
1B18081120107	E2.8 TUBULACAO DE AGUA II	R\$	-	R\$	-	R\$	-	R\$	-	R\$	-	R\$	-
1B18053500559	PORTA LUVAS	R\$	-	R\$	-	R\$	-	R\$	-	R\$	-	R\$	-
1B18081100069	CJ VENTILAR AR CONDICIONA (12V)	R\$	-	R\$	-	R\$	-	R\$	-	R\$	-	R\$	-
1B18061001604	FOLHA DA PORTA DIREITA	R\$	-	R\$	-	R\$	-	R\$	-	R\$	-	R\$	-
10160A-N45DT	CAMINHAO FOTON 10-16	R\$	-	R\$	-	R\$	-	R\$	-	R\$	-	R\$	-
1B20050100140	CJ DE ROLAMENTO FIXO CORPO DIREITO	R\$	-	R\$	-	R\$	-	R\$	-	R\$	-	R\$	-
1B180531002011G	CJ PARACHOQUE DIANTEIRO AZUL	R\$	-	R\$	-	R\$	-	R\$	-	R\$	-	R\$	-
1B18054000174	SUPORTE DIR DO DEFLETOR DE AR 2	R\$	-	R\$	-	R\$	-	R\$	-	R\$	-	R\$	-
1B18084300017	CHAPA DE EXTENSAO SUPERIOR ESQUERDA	R\$	-	R\$	-	R\$	-	R\$	-	R\$	-	R\$	-
1B20053100325	ACABAMENTO BRANCO BASE COLUNA DIANT. LE	R\$	-	R\$	-	R\$	-	R\$	-	R\$	-	R\$	-
13053321X4025	CJ SAPATA DE FREIO + LONA 1051 (8 PECAS)	R\$	-	R\$	-	R\$	-	R\$	-	R\$	-	R\$	-
1B20050100130	CJ SUPORTE ESQUERDO FIXACAO CORPO	R\$	-	R\$	-	R\$	-	R\$	-	R\$	-	R\$	-
1B18082500003	EXTINTOR DE INCENDIO	R\$	-	R\$	-	R\$	-	R\$	-	R\$	-	R\$	-
1B18053500033	PORTA TAMPA ENCHIMENTO FLUI FREIOS	R\$	-	R\$	-	R\$	-	R\$	-	R\$	-	R\$	-
1B18081220209	TUBULACAO CONNSAR P/ O TANQUE LIQUIS	R\$	-	R\$	-	R\$	-	R\$	-	R\$	-	R\$	-
1SB180PAC0012BR	EMBALAGEM VIDRO DA PORTA 3.5T - 92x20x80cm	R\$	-										
	EMBALAGEM DE MADEIRA PARA VIDRO DA PORTA 3.5T			R\$	-	R\$	-	R\$	-	R\$	-	R\$	-
1S10312401007BR	CJ TAMBOR TRAS. DT	R\$	-	R\$	-	R\$	-	R\$	-	R\$	-	R\$	-
1B20037500017	CONTROLADOR 3 EM 1 DE 24V	R\$	-	R\$	-	R\$	-	R\$	-	R\$	-	R\$	-
1106928000044BR	BATENTE METALICO LD SUSPENSAO DIANTEIRA	R\$	-	R\$	-	R\$	-	R\$	-	R\$	-	R\$	-
1B20037300020	INTERRUPTOR PAINEL P/ CONTROLE CRUZEIRO	R\$	-	R\$	-	R\$	-	R\$	-	R\$	-	R\$	-
1106111400112BR	ADAPTADOR M10x1,25 UBL SV230 NG6	R\$	-	R\$	-	R\$	-	R\$	-	R\$	-	R\$	-
1S10893000119BR	CJ EIXO DIANTEIRO 10-16	R\$	-	R\$	-	R\$	-	R\$	-	R\$	-	R\$	-
1B18081200302	CJ CONDENSADOR 12V	R\$	-	R\$	-	R\$	-	R\$	-	R\$	-	R\$	-
1B20085910002BR	KIT P/ BARRO MAIRA P/ VEICULO 3.5T	R\$	-	R\$	-	R\$	-	R\$	-	R\$	-	R\$	-
1B20081200420	TUBO EVAPORADOR PARA COMPRESSOR DE AR	R\$	-	R\$	-	R\$	-	R\$	-	R\$	-	R\$	-



1B180845000241G	ACABAMENTO AZUL GRAU ESCA CABINE LD	R\$	-	R\$	-	R\$	-	R\$	-	R\$	-	R\$	-
1106111100002BR	CJ DO TANQUE DE COMBUSTIVEL - 125L	R\$	-	R\$	-	R\$	-	R\$	-	R\$	-	R\$	-
1B180845000241F	ACABAMENTO PRATA GRAU ESCA CABINE LD	R\$	-	R\$	-	R\$	-	R\$	-	R\$	-	R\$	-
1B18081200073	PARAF. HEXAGONAL ALLEN	R\$	-	R\$	-	R\$	-	R\$	-	R\$	-	R\$	-
1B20085910001BR	KIT P/ BARRO MAIRA P/ VEICULO 10T	R\$	-	R\$	-	R\$	-	R\$	-	R\$	-	R\$	-
1104936710000BR	SUPORTE FIXACAO DA BUZINA	R\$	-	R\$	-	R\$	-	R\$	-	R\$	-	R\$	-
1B18050500030BR	ADESIVO - CUI TAMPA RADIAR - 7CM X 5,5CM	R\$	-	R\$	-	R\$	-	R\$	-	R\$	-	R\$	-
1104916210087BR	TUBO EMBREAGEM	R\$	-	R\$	-	R\$	-	R\$	-	R\$	-	R\$	-
1B18050200211	SUPORTE DE TRAVAMENTO DA CABINE	R\$	-	R\$	-	R\$	-	R\$	-	R\$	-	R\$	-
1103935602264BR	TUBO DE FREIO EIXO DT ESQUERDO	R\$	-	R\$	-	R\$	-	R\$	-	R\$	-	R\$	-
1B18050200144	CJ SUSPENSAO TRASEIRA DIREITA	R\$	-	R\$	-	R\$	-	R\$	-	R\$	-	R\$	-
1B20081200112	SUPORTE FIXACAO FILTRO SECADOR	R\$	-	R\$	-	R\$	-	R\$	-	R\$	-	R\$	-
1B18050200143	CJ SUSPENSAO TRASEIRA ESQUERDA	R\$	-	R\$	-	R\$	-	R\$	-	R\$	-	R\$	-
1049J1E2F1-3001020A	BARRA DE DIRECAO COM BALL JOINT	R\$	-	R\$	-	R\$	-	R\$	-	R\$	-	R\$	-
1B180845000231G	ACABAMENTO AZUL GRAU ESCA CABINE LE	R\$	-	R\$	-	R\$	-	R\$	-	R\$	-	R\$	-
1B18037120016	SETA DA PORTA LADO DIREITO	R\$	-	R\$	-	R\$	-	R\$	-	R\$	-	R\$	-
1B18050200141	CJ DA SUSPENSAO TRASEIRA ESQUERDA	R\$	-	R\$	-	R\$	-	R\$	-	R\$	-	R\$	-
1B18079100010	RADIO AM/FM COM CD PLAYER 12V	R\$	-	R\$	-	R\$	-	R\$	-	R\$	-	R\$	-
1B18061500023	CJTO DA FECHADURA DA PORTA RH	R\$	-	R\$	-	R\$	-	R\$	-	R\$	-	R\$	-
1SB180PAT0001BR	ADESIVO COM LOGO FOTON PARA IDENTIF. DOS ITENS ADM	R\$	-	R\$	-	R\$	-	R\$	-	R\$	-	R\$	-
1B20052520415	MECANISMO LIMP. PARABRISA 1051/1089/1099	R\$	-	R\$	-	R\$	-	R\$	-	R\$	-	R\$	-
1B180845000231F	ACABAMENTO PRATA GRAU ESCA CABINE LE	R\$	-	R\$	-	R\$	-	R\$	-	R\$	-	R\$	-
Q40108	ARRUELA	R\$	-	R\$	-	R\$	-	R\$	-	R\$	-	R\$	-
1S10892950007BR	BARRA ESTABILIZADORA TRASEIRA COMPLETA	R\$	-	R\$	-	R\$	-	R\$	-	R\$	-	R\$	-
1B18084300015	PROTECAO ANTI-RESPINGO RODA DIANT. ESQ.	R\$	-	R\$	-	R\$	-	R\$	-	R\$	-	R\$	-
1SB180PAC0010BR	EMBALAGEM DE MADEIRA PARA BRISA 3.5T	R\$	-	R\$	-	R\$	-	R\$	-	R\$	-	R\$	-
13053370X4025ZT	CATRACA FREIO DIANT LE 10-16 (3360/3800)	R\$	-	R\$	-	R\$	-	R\$	-	R\$	-	R\$	-
1B18052500316N	FILTRO RESERVATORIO LAVADOR PARABRISA	R\$	-	R\$	-	R\$	-	R\$	-	R\$	-	R\$	-
1S10791250001BR	CJ. SISTEMA POS TRATAMENTO BOMBA+ESCAPAM	R\$	-	R\$	-	R\$	-	R\$	-	R\$	-	R\$	-
1B18084300246	CONJ. PARA-LAMA TRAS. RODA DIANT. DIR.	R\$	-	R\$	-	R\$	-	R\$	-	R\$	-	R\$	-
1B20081100100	TUBO AQUECIMENTO SISTEMA ARREFECIMENTO	R\$	-	R\$	-	R\$	-	R\$	-	R\$	-	R\$	-
1B18037800011	ACENDEDOR DE CIGARRO DE 24V	R\$	-	R\$	-	R\$	-	R\$	-	R\$	-	R\$	-
1S10992400301BR	FREIO TRAS. DIREITO	R\$	-	R\$	-	R\$	-	R\$	-	R\$	-	R\$	-
1B18037800010	ACENDEDOR DE CIGARROS 12V	R\$	-	R\$	-	R\$	-	R\$	-	R\$	-	R\$	-
1B18082100057	CJ DO ESPELHO RETROVISOR EXT ESQ	R\$	-	R\$	-	R\$	-	R\$	-	R\$	-	R\$	-
1B18084300245	CONJ. PARA-LAMA TRAS. RODA DIANT. ESQ.	R\$	-	R\$	-	R\$	-	R\$	-	R\$	-	R\$	-
1B20082100006	CJ DO RETROVISOR INFERIOR LATERAL	R\$	-	R\$	-	R\$	-	R\$	-	R\$	-	R\$	-
1B18037500032	RELE CONTROLADOR 3 EM 1 (12V)	R\$	-	R\$	-	R\$	-	R\$	-	R\$	-	R\$	-
1B20082100005	ESPELHO RETROVISOR APOIO VISAO FRONTAL	R\$	-	R\$	-	R\$	-	R\$	-	R\$	-	R\$	-
1B18052500316	CJ DO RESERVATORIO DO PARA-BRISA	R\$	-	R\$	-	R\$	-	R\$	-	R\$	-	R\$	-
11081117010001BR	SUPORTE DO MODULO ABS	R\$	-	R\$	-	R\$	-	R\$	-	R\$	-	R\$	-
1B18061201066	VIDRO DA PORTA DIANTEIRA ESQUERDA	R\$	-	R\$	-	R\$	-	R\$	-	R\$	-	R\$	-
1B180531002171G	ACABAMENTO AZUL FECHAMENTO FAROL LH	R\$	-	R\$	-	R\$	-	R\$	-	R\$	-	R\$	-
1B180531003281G	ACABAMENTO AZUL BRACO RETROVISOR DIREITO	R\$	-	R\$	-	R\$	-	R\$	-	R\$	-	R\$	-
1106928000043BR	BATENTE METALICO LE SUSPENSAO DIANTEIRA	R\$	-	R\$	-	R\$	-	R\$	-	R\$	-	R\$	-
1B18037500016	RELE	R\$	-	R\$	-	R\$	-	R\$	-	R\$	-	R\$	-
1B20081220628	CJ DO COMPRESSOR	R\$	-	R\$	-	R\$	-	R\$	-	R\$	-	R\$	-
1B18050500138BR	ADESIVO SEQUENCIAL EIXO TRASEIRO	R\$	-	R\$	-	R\$	-	R\$	-	R\$	-	R\$	-
1106111400111BR	PORCA TIPO UBL SV232 NG8	R\$	-	R\$	-	R\$	-	R\$	-	R\$	-	R\$	-

1B180531003281F	ACABAMENTO PRATA BRACO RETROVISOR LD	R\$	-	R\$	-	R\$	-	R\$	-	R\$	-	R\$	-
1B20081200504	SUPORTE METALICO	R\$	-	R\$	-	R\$	-	R\$	-	R\$	-	R\$	-
1B18052100001BR	PARABRISA LAMINADO 3.5 TON	R\$	-	R\$	-	R\$	-	R\$	-	R\$	-	R\$	-
1B20081200421	TUBO EVAPORADOR PARA COMPRESSOR DE AR	R\$	-	R\$	-	R\$	-	R\$	-	R\$	-	R\$	-
1B18037410001BR	CHICOTE JUMPER MEDIDOR COMBUSTIVEL	R\$	-	R\$	-	R\$	-	R\$	-	R\$	-	R\$	-
1B18081200190	SUPORTE TUBO AR CONDICIONADO COMPRESSOR	R\$	-	R\$	-	R\$	-	R\$	-	R\$	-	R\$	-
1B20051200041	MANTA ISOLANTE TERMICO SOB PISO CENTRAL	R\$	-	R\$	-	R\$	-	R\$	-	R\$	-	R\$	-
1B18050700140	CJ DO DEFLETOR	R\$	-	R\$	-	R\$	-	R\$	-	R\$	-	R\$	-
Q5003220	CUPILHA	R\$	-	R\$	-	R\$	-	R\$	-	R\$	-	R\$	-
1B20053100205	CJ GRADE FRONTAL BRANCO	R\$	-	R\$	-	R\$	-	R\$	-	R\$	-	R\$	-
1B18061201421	GUARNICAO PORTA DIR 1039	R\$	-	R\$	-	R\$	-	R\$	-	R\$	-	R\$	-
1B180531002111F	CJ GRADE FRONTAL PRATA	R\$	-	R\$	-	R\$	-	R\$	-	R\$	-	R\$	-
1SB1808260102	OUTROS ACESSORIOS	R\$	-	R\$	-	R\$	-	R\$	-	R\$	-	R\$	-
1105930000002-01	SPLIT PIN	R\$	-	R\$	-	R\$	-	R\$	-	R\$	-	R\$	-
1B20053100219	GRADE INFERIOR DA TAMPA FRONTAL	R\$	-	R\$	-	R\$	-	R\$	-	R\$	-	R\$	-
1105134000022-T	TAMPA RESERVATORIO OLEO CAIXA DIRECAO	R\$	-	R\$	-	R\$	-	R\$	-	R\$	-	R\$	-
1B180540001521G	SUPORTE AZUL FIX. DEFLETOR - LD TRAS.	R\$	-	R\$	-	R\$	-	R\$	-	R\$	-	R\$	-
1D16951200169	PLUG DE FIXACAO DO ISOLANTE TERMICO	R\$	-	R\$	-	R\$	-	R\$	-	R\$	-	R\$	-
1B18037300017	CJ INTERRUPTOR CONTROLE PORTA CONDUTOR	R\$	-	R\$	-	R\$	-	R\$	-	R\$	-	R\$	-
1B20081200254	TUBO TANQUE LIQUIDOS PARA EVAPORADOR	R\$	-	R\$	-	R\$	-	R\$	-	R\$	-	R\$	-
1B180531003271G	ACABAMENTO AZUL BRACO RETROVISOR LE	R\$	-	R\$	-	R\$	-	R\$	-	R\$	-	R\$	-
1B18081120106	E2.8 TUBULACAO DE AGUA I	R\$	-	R\$	-	R\$	-	R\$	-	R\$	-	R\$	-
1B18084300036	PLACA DE EXTENSAO INFERIOR DIREITA	R\$	-	R\$	-	R\$	-	R\$	-	R\$	-	R\$	-
11043300302341B	CONECTOR DE DIRECAO DIR	R\$	-	R\$	-	R\$	-	R\$	-	R\$	-	R\$	-
1B180531003271F	ACABAMENTO PRATA BRACO RETROVISOR LE	R\$	-	R\$	-	R\$	-	R\$	-	R\$	-	R\$	-
1103935602265BR	TUBO DE FREIO EIXO DT DIREITO	R\$	-	R\$	-	R\$	-	R\$	-	R\$	-	R\$	-
1B180540001501F	SUPORTE PRATA FIX. DEFLETOR - LD DIANT.	R\$	-	R\$	-	R\$	-	R\$	-	R\$	-	R\$	-
1B20081200211	TUBULACAO CONDENSADOR(ALUMINIO)	R\$	-	R\$	-	R\$	-	R\$	-	R\$	-	R\$	-
1SB180PAC0011BR	EMBALAGEM DE MADEIRA PARA BRISA 10T	R\$	-	R\$	-	R\$	-	R\$	-	R\$	-	R\$	-
1B180540001511G	SUPORTE AZUL FIXACAO FLETOR - LE TRAS.	R\$	-	R\$	-	R\$	-	R\$	-	R\$	-	R\$	-
1B180531002111G	CJ GRADE FRONTAL AZUL	R\$	-	R\$	-	R\$	-	R\$	-	R\$	-	R\$	-
1B18079100032	MP3 PLAYER 24V	R\$	-	R\$	-	R\$	-	R\$	-	R\$	-	R\$	-
1B18037100093	FAROL DE NEBLINA ESQUERDO 24V	R\$	-	R\$	-	R\$	-	R\$	-	R\$	-	R\$	-
1049J1E2F1-3001056	PARAF. LIMITADOR DA MANGA DE EIXO	R\$	-	R\$	-	R\$	-	R\$	-	R\$	-	R\$	-
1B20081100101	TUBO AQUECIMENTO SISTEMA ARREFECIMENTO	R\$	-	R\$	-	R\$	-	R\$	-	R\$	-	R\$	-
104324-41-TF3502021	PATIM DE FREIO 10-16 EE3360	R\$	-	R\$	-	R\$	-	R\$	-	R\$	-	R\$	-
1S10992800204	CJ DO CHASSI 10T EE4500	R\$	-	R\$	-	R\$	-	R\$	-	R\$	-	R\$	-
100TD4-3103008KA1	PARAF. DO CUBO LD/LE	R\$	-	R\$	-	R\$	-	R\$	-	R\$	-	R\$	-
1B18037100032	FAROL DIANT RH 1039	R\$	-	R\$	-	R\$	-					R\$	-
	FAROL DIANT DIREITO 1039							R\$	-	R\$	-		
1B18061500303	MACANETA INTERNA DA PORTA ESQUERDA	R\$	-	R\$	-	R\$	-	R\$	-	R\$	-	R\$	-
1B18023100013	BUCHA DE FIXACAO	R\$	-	R\$	-	R\$	-	R\$	-	R\$	-	R\$	-
1B18079100011	RADIO CD PLAYER COM FUNCAO AM/FM	R\$	-	R\$	-	R\$	-	R\$	-	R\$	-	R\$	-
1B180531002181G	ACABAMENTO AZUL FECHAMENTO DO FAROL RH	R\$	-	R\$	-	R\$	-	R\$	-	R\$	-	R\$	-
1B18061501608	CJ TRAVA PORTA DIANTEIRA LE 24V	R\$	-	R\$	-	R\$	-	R\$	-	R\$	-	R\$	-
1B20053100201	PARACHOQUE DIANTEIRO	R\$	-	R\$	-	R\$	-	R\$	-	R\$	-	R\$	-
1B20053100326	ACABAMENTO BRANCO BRACO RETROVISOR LD	R\$	-	R\$	-	R\$	-	R\$	-	R\$	-	R\$	-
1B18084300020	CHAPA DE EXTENSAO SUPERIOR DIREITA	R\$	-	R\$	-	R\$	-	R\$	-	R\$	-	R\$	-
Q32008F30	PORCA SEXTAVADA	R\$	-	R\$	-	R\$	-	R\$	-	R\$	-	R\$	-

1B180540001521F	SUPORTE PRATA FIX. DEFLETOR - LD TRAS.	R\$	-	R\$	-	R\$	-	R\$	-	R\$	-	R\$	-
2403000-HF17030	CJ DO DIFERENCIAL	R\$	-	R\$	-	R\$	-	R\$	-	R\$	-	R\$	-
1B180540001501G	SUPORTE AZUL FIX. DEFLETOR - LD DIANT.	R\$	-	R\$	-	R\$	-	R\$	-	R\$	-	R\$	-
1B180540001511F	SUPORTE PRATA FIXACAO FLETOR - LE TRAS.	R\$	-	R\$	-	R\$	-	R\$	-	R\$	-	R\$	-
15W40	OLEO MOBIL SUPER 15W40	R\$	-	R\$	-	R\$	-	R\$	-	R\$	-	R\$	-
1B18053100207	GUARNICAO SUPERIOR DO PAINEL FRONTAL (ABAIXO DO PAI	R\$	-	R\$	-	R\$	-	R\$	-	R\$	-	R\$	-
1508922000004BR	CARDAN TRAS. 4500MM	R\$	-	R\$	-	R\$	-	R\$	-	R\$	-	R\$	-
Q40308	ARRUELA	R\$	-	R\$	-	R\$	-	R\$	-	R\$	-	R\$	-
1B18037120014	SETA DA PORTA LADO ESQUERDO	R\$	-	R\$	-	R\$	-	R\$	-	R\$	-	R\$	-
1B18037100094	FAROL DE NEBLINA DIREITO 24V	R\$	-	R\$	-	R\$	-	R\$	-	R\$	-	R\$	-
1B18037320013	INTERRUPTOR DA PORTA DO MOTORISTA 1039	R\$	-	R\$	-	R\$	-	R\$	-	R\$	-	R\$	-
1S10992800204BR	CHASSI 10 TON	R\$	-	R\$	-	R\$	-	R\$	-	R\$	-	R\$	-
1S10891610001BR	KIT PLATO, DISCO E EMBREAGEM	R\$	-	R\$	-	R\$	-	R\$	-	R\$	-	R\$	-
BR1031V4JD6-F1DA01	CAMINHONETE SEMIACABADA FOTON 3.5-14DT	R\$	-	R\$	-	R\$	-	R\$	-	R\$	-	R\$	-
L0101170107A0	SUPORTE SUPERIOR TRASEIRO DA TRANSMISSAO	R\$	-	R\$	-	R\$	-	R\$	-	R\$	-	R\$	-
2402203-HF17030	PORCAS FLANGE ENGRENAGEM ACIONAMENTO	R\$	-	R\$	-	R\$	-	R\$	-	R\$	-	R\$	-
L0376010014A0	PAINEL DE INSTRUMENTOS	R\$	-	R\$	-	R\$	-	R\$	-	R\$	-	R\$	-
L0356000009A0BR	BUCHA DE FIXACAO WSS	R\$	-	R\$	-	R\$	-	R\$	-	R\$	-	R\$	-
L0220020135A0BR	SUPORTE DO MANCAL DO CARDAN	R\$	-	R\$	-	R\$	-	R\$	-	R\$	-	R\$	-
3CF4	EIXO DA ENGRENAGEM PLANETARIA	R\$	-	R\$	-	R\$	-	R\$	-	R\$	-	R\$	-
L0220020134A0BR	CARDAN MONOTRON WB3360	R\$	-	R\$	-	R\$	-	R\$	-	R\$	-	R\$	-
L0295311400A0	BUCHA DE BORRACHA DA BARRA TRASEIRA	R\$	-	R\$	-	R\$	-	R\$	-	R\$	-	R\$	-
L0173090010A0	MECANISMO DE OPERACAO DA CAIXA DE CAMBIO	R\$	-	R\$	-	R\$	-	R\$	-	R\$	-	R\$	-
L0292100004A0	CONJUNTO MOLA DIANTEIRA LADO MOTORISTA	R\$	-	R\$	-	R\$	-	R\$	-	R\$	-	R\$	-
L0376010005A0	PAINEL DE INSTRUMENTOS 12V	R\$	-	R\$	-	R\$	-	R\$	-	R\$	-	R\$	-
GB/T6171-M20X1.5	PORCA DE APERTO M20X1.5	R\$	-	R\$	-	R\$	-	R\$	-	R\$	-	R\$	-
L05000010024QBR	KIT CABINE 3.5-14 BRANCO	R\$	-	R\$	-	R\$	-	R\$	-	R\$	-	R\$	-
AF2650900	UTILIZAR NOVO PN L0119019001A0	R\$	-	R\$	-	R\$	-	R\$	-	R\$	-	R\$	-
L0362020100A0BR	CABO DE BATERIA JUMPER	R\$	-	R\$	-	R\$	-	R\$	-	R\$	-	R\$	-
3502180G5QZ	CJTO SAPATA + LONA TRAS 1099/10T LD	R\$	-	R\$	-	R\$	-	R\$	-	R\$	-	R\$	-
L0280010801A0	CONJUNTO QUADRO	R\$	-	R\$	-	R\$	-	R\$	-	R\$	-	R\$	-
2400009-HF17030	RETENTOR DE OLEO DO SEMI-EIXO	R\$	-	R\$	-	R\$	-	R\$	-	R\$	-	R\$	-
L0353140009A0	SUPORTE DE GUIA	R\$	-	R\$	-	R\$	-	R\$	-	R\$	-	R\$	-
L0362080034A0	ABRACADEIRA	R\$	-	R\$	-	R\$	-	R\$	-	R\$	-	R\$	-
L0172030011A0	SUPORTE DE SELECAO DE MARCHAS	R\$	-	R\$	-	R\$	-	R\$	-	R\$	-	R\$	-
L0356004039A0	VALVULA ELETROMAGN. TUBO FREIO DIANTEIRO	R\$	-	R\$	-	R\$	-	R\$	-	R\$	-	R\$	-
L0171010211A0	CAIXA DE TRANSMISSAO ZF 6S-500TO - 1380.001.011	R\$	-	R\$	-	R\$	-	R\$	-	R\$	-	R\$	-
L0362043049A0BR	ADAPTADOR DO CHICOTE ELETRICO DO FREIO ABS	R\$	-	R\$	-	R\$	-	R\$	-	R\$	-	R\$	-
L0163030008A0	CILINDRO MESTRE DA EMBREAGEM	R\$	-	R\$	-	R\$	-	R\$	-	R\$	-	R\$	-
L0292050023A0	BARRA ESTABILIZADORA DIANTEIRA	R\$	-	R\$	-	R\$	-	R\$	-	R\$	-	R\$	-
L0162130002B0	SUPORTE INTERMEDIARIO DE LIGACAO DA EMBREAGEM	R\$	-	R\$	-	R\$	-	R\$	-	R\$	-	R\$	-
CN321612	CAIXA PLASTICA AZUL CN321612 PEQUENA 320X1602120	R\$	-	R\$	-	R\$	-	R\$	-	R\$	-	R\$	-
L0280010447A0BR	CONJUNTO QUADRO DO CHASSIS FOTON 10-16 EE4500	R\$	-	R\$	-	R\$	-	R\$	-	R\$	-	R\$	-
BJ1046E6-3003070C	CONECTOR DE DIRECAO DIREITO	R\$	-	R\$	-	R\$	-	R\$	-	R\$	-	R\$	-
L0162050011B0	SERVO DA EMBREAGEM	R\$	-	R\$	-	R\$	-	R\$	-	R\$	-	R\$	-
85W90	OLEO CAIXA DE MUDANCAS 85W90	R\$	-	R\$	-	R\$	-	R\$	-	R\$	-	R\$	-
L05000010021GBR	KIT CABINE 3.5-14 AZUL	R\$	-	R\$	-	R\$	-	R\$	-	R\$	-	R\$	-
35T292G300008BR	RETENTOR CILINDRO MESTRE EMBREAGEM-7160	R\$	-	R\$	-	R\$	-	R\$	-	R\$	-	R\$	-
L05000010021FBR	KIT CABINE 3.5-14 PRATA	R\$	-	R\$	-	R\$	-	R\$	-	R\$	-	R\$	-

3104110-HF17030FTA	COMPONENTE PORCA/PARAF. DA RODA	R\$	-	R\$	-	R\$	-	R\$	-	R\$	-	R\$	-
L0373030008A0	CAPA INFERIOR DA COLUNA DE DIRECAO	R\$	-	R\$	-	R\$	-	R\$	-	R\$	-	R\$	-
2400070-HF18045	CATRACA FREIO LA LE 10-16DT 4500	R\$	-	R\$	-	R\$	-	R\$	-	R\$	-	R\$	-
L0360010001A0	UNIDADE DE CONTROLE DO AIRBAG 3511	R\$	-	R\$	-	R\$	-	R\$	-	R\$	-	R\$	-
L0362020207A0	CABO DE ENERGIA POSITIVO	R\$	-	R\$	-	R\$	-	R\$	-	R\$	-	R\$	-
L0161030009A0BR	DISCO DE EMBREAGEM	R\$	-	R\$	-	R\$	-	R\$	-	R\$	-	R\$	-
L0295310001A0	BARRA ESTABILIZADORA TRASEIRA	R\$	-	R\$	-	R\$	-	R\$	-	R\$	-	R\$	-
L0161030008A0	CONJUNTO DE PLACA DA DIRECAO *308	R\$	-										
	CONJUNTO DE PLACA DA DIRECAO *308 (DISCO EMBREAGEM)			R\$	-	R\$	-	R\$	-	R\$	-	R\$	-
L024005090001BR	CALCO DA MOLA	R\$	-	R\$	-	R\$	-	R\$	-	R\$	-	R\$	-
L0161020012A0BR	PLATO EMBREAGEM	R\$	-	R\$	-	R\$	-	R\$	-	R\$	-	R\$	-
L0356004054A0	MONTAGEM TUBO OLEO FREIO DIANTEIRO LD	R\$	-	R\$	-	R\$	-	R\$	-	R\$	-	R\$	-
L0161020009B0	CONJUNTO DE TAMPAS DA EMBREAGEM	R\$	-										
	PLATO DA EMBREAGEM			R\$	-	R\$	-	R\$	-	R\$	-	R\$	-
L0240010107A1BR	EIXO TRASEIRO 4,30 OT 10-16	R\$	-	R\$	-	R\$	-	R\$	-	R\$	-	R\$	-
L0161020000A0BR	KIT PLATO, DISCO E EMBREAGEM	R\$	-	R\$	-	R\$	-	R\$	-	R\$	-	R\$	-
L0292070007A0	AMORTECEDOR DIANTEIRO COM BUCHA	R\$	-	R\$	-	R\$	-	R\$	-	R\$	-	R\$	-
L024005090005BR	EIXO TRASEIRO ST	R\$	-	R\$	-	R\$	-	R\$	-	R\$	-	R\$	-
L0220260111A0	CARDAN - PARTE DIANTEIRA (SAIDA DA TRANSMISSAO)	R\$	-	R\$	-	R\$	-	R\$	-	R\$	-	R\$	-
L010002015RA0BR	MOTOR CUMMINS ISF2.8L6129P COM AR 96kw	R\$	-	R\$	-	R\$	-	R\$	-	R\$	-	R\$	-
I0340140036a0	CAIXA DE DIRECAO 10-16DT EE4500	R\$	-	R\$	-	R\$	-	R\$	-	R\$	-	R\$	-
HF16019FT-TF3502020	SAPATA + LONA DE FREIO TRASEIRA	R\$	-										
	UTILIZAR PN 104324-41-3502020			R\$	-	R\$	-	R\$	-	R\$	-	R\$	-
L0340140031A0	CAIXA DE DIRECAO COM BRACO BALANCIM	R\$	-	R\$	-	R\$	-	R\$	-	R\$	-	R\$	-
GB/T93-16	ARRUELA DE PRESSAO 16	R\$	-	R\$	-	R\$	-	R\$	-	R\$	-	R\$	-
L0340090128A0	TUBO DE ENTRADA BOMBA DE OLEO DE DIRECAO	R\$	-	R\$	-	R\$	-	R\$	-	R\$	-	R\$	-
EXTFOT001	EXTINTOR AUTOMOTIVO 3 ABC	R\$	-	R\$	-	R\$	-	R\$	-	R\$	-	R\$	-
L0340080178A0	CONJUNTO TUBOS ALTA PRESSAO DE OLEO	R\$	-	R\$	-	R\$	-	R\$	-	R\$	-	R\$	-
BR1089VEJEA-F5DA02	CAMINHAO SEMIACABADO FOTON 10-16	R\$	-	R\$	-	R\$	-	R\$	-	R\$	-	R\$	-
L0130420101A	SUPORTE DE ACO PARA FIXACAO DO RESERVATORIO AUXILI	R\$	-	R\$	-	R\$	-	R\$	-	R\$	-	R\$	-
BJ1049-A1	UTILIZAR NOVO PN SBJ1049A18AF140000	R\$	-	R\$	-	R\$	-	R\$	-	R\$	-	R\$	-
L0359040003A0	PRESILHA PARA QUATRO TUBOS	R\$	-	R\$	-	R\$	-	R\$	-	R\$	-	R\$	-
B60X90X12	ANEL DE VEDACAO	R\$	-	R\$	-	R\$	-	R\$	-	R\$	-	R\$	-
L0130410300A	SUPORTE DE ACO PARA FIXACAO DO TIRANTE DO RADIADOR	R\$	-	R\$	-	R\$	-	R\$	-	R\$	-	R\$	-
L0280200611A0	REFORCO EM ACO 560L INFERIOR DO MOTOR	R\$	-	R\$	-	R\$	-	R\$	-	R\$	-	R\$	-
L0130410013A0BR	TANQUE DE EXPANSAO 10T E 3.5T	R\$	-	R\$	-	R\$	-	R\$	-	R\$	-	R\$	-
3CF6	ENGRENAGEM DO EIXO PLANETARIO	R\$	-	R\$	-	R\$	-	R\$	-	R\$	-	R\$	-
L0340080158A0	CONJUNTO DE TUBULACAO DE ALTA PRESSAO	R\$	-	R\$	-	R\$	-	R\$	-	R\$	-	R\$	-
3CB	ROLAMENTO EXT DO REDUTOR PRINCIPAL	R\$	-	R\$	-	R\$	-	R\$	-	R\$	-	R\$	-
L0130410004A0	TANQUE DE EXPANSAO	R\$	-	R\$	-	R\$	-	R\$	-	R\$	-	R\$	-
3519100-HF16030FTG6	CAMARA AR EE 4500 - 2014 TRAS. LE	R\$	-	R\$	-	R\$	-	R\$	-	R\$	-	R\$	-
L0130160002A0	AMORTECEDOR DO SUPORTE DO RADIADOR	R\$	-	R\$	-	R\$	-	R\$	-	R\$	-	R\$	-
L0376030006A0	SENSOR DE COMBUSTIVEL (BOIA) 3511 DT/ST 2014	R\$	-	R\$	-	R\$	-	R\$	-	R\$	-	R\$	-
L0340070133A0	CONJUNTO DE TUBULACAO DE BAIXA PRESSAO	R\$	-	R\$	-	R\$	-	R\$	-	R\$	-	R\$	-
3104102-E300	TAMBOR DE FREIO TRAS.	R\$	-	R\$	-	R\$	-	R\$	-	R\$	-	R\$	-
L0130060304A	SUPORTE DE ACO PARA FIXACAO DO TUBO DE SAIDA E ENTF	R\$	-	R\$	-	R\$	-	R\$	-	R\$	-	R\$	-
2400080-HF17030YT	CATRACA DE FREIO LADO DIREITO	R\$	-	R\$	-	R\$	-	R\$	-	R\$	-	R\$	-
L0373030007A0	CAPA SUPERIOR DA COLUNA DE DIRECAO	R\$	-	R\$	-	R\$	-	R\$	-	R\$	-	R\$	-
2400070-HF16030FTG6	CATRACA FREIO LA LE 10-16DT 3360/3800	R\$	-	R\$	-	R\$	-	R\$	-	R\$	-	R\$	-

L013002010VA0	CONJUNTO DE MORTALHA DO RADIADOR	R\$	-	R\$	-	R\$	-	R\$	-	R\$	-	R\$	-
1SQ1890003512BR	CJ DE FIXADORES VEICULO 35-12	R\$	-	R\$	-	R\$	-	R\$	-	R\$	-	R\$	-
L0125410015A0	TUBO DE ENTRADA DE AGUA DO TANQUE DE UREA	R\$	-	R\$	-	R\$	-	R\$	-	R\$	-	R\$	-
1SB180PAT0002BR	ADESIVO COM PART NUMBER FOTON PARA IDENTIF. DOS ITE	R\$	-	R\$	-	R\$	-	R\$	-	R\$	-	R\$	-
L0340070116A0	CONJUNTO DE TUBULACAO DE BAIXA PRESSAO	R\$	-	R\$	-	R\$	-	R\$	-	R\$	-	R\$	-
L0371010030A0	CONJUNTO LANTERNA ESQUERDA	R\$	-										
	FAROL DIANTEIRO ESQUERDO			R\$	-	R\$	-	R\$	-	R\$	-	R\$	-
L0340030012A0	BOMBA DE OLEO DA DIRECAO	R\$	-	R\$	-	R\$	-	R\$	-	R\$	-	R\$	-
L0502020040A0	CONJUNTO DA POLIA E BALANCIM BRACO DIREITO	R\$	-	R\$	-	R\$	-	R\$	-	R\$	-	R\$	-
L0391020061A0BR	CONJUNTO DE FERRAMENTAS DO VEICULO 3.5 TON	R\$	-	R\$	-	R\$	-	R\$	-	R\$	-	R\$	-
L024005090002BR	EIXO TRASEIRO DT ABS 4,88:1	R\$	-	R\$	-	R\$	-	R\$	-	R\$	-	R\$	-
L0372010201B0	LANTERNA TRASEIRA LADO PASSAGEIRO	R\$	-	R\$	-	R\$	-	R\$	-	R\$	-	R\$	-
L0500011218A0	CONJUNTO CABINE MODELO 3.5 TON	R\$	-	R\$	-	R\$	-	R\$	-	R\$	-	R\$	-
L0125004012A0BR	SUPORTE EXTRA PARA EGP	R\$	-	R\$	-	R\$	-	R\$	-	R\$	-	R\$	-
L0356004169A0	MONTAGEM TUBO OLEO FREIO DIANTEIRO LE	R\$	-	R\$	-	R\$	-	R\$	-	R\$	-	R\$	-
L0125004011A0BR	PONTEIRA DO ESCAPAMENTO POS-TRATAMENTO	R\$	-	R\$	-	R\$	-	R\$	-	R\$	-	R\$	-
L0356004040A0	VALVULA ELETROMAGN. TUBO FREIO TRASEIRO	R\$	-	R\$	-	R\$	-	R\$	-	R\$	-	R\$	-
L0125004010A0BR	CONJUNTO ABRACADEIRA	R\$	-	R\$	-	R\$	-	R\$	-	R\$	-	R\$	-
L0362020203A0BR	CABO DE ENERGIA POSITIVO	R\$	-	R\$	-	R\$	-	R\$	-	R\$	-	R\$	-
L0125004009A0BR	SUPORTE DO SILENCIOSO	R\$	-	R\$	-	R\$	-	R\$	-	R\$	-	R\$	-
L024000110020BR	CONJUNTO CUBO E TAMBOR EIXO TRASEIRO DT (ESQ./DIR.)	R\$	-	R\$	-	R\$	-	R\$	-	R\$	-	R\$	-
L0125004008A0BR	PORCA FRENO SXT M10 DIN982 CL8	R\$	-	R\$	-	R\$	-	R\$	-	R\$	-	R\$	-
L0292070007A0BR	AMORTECEDOR DIANTEIRO	R\$	-	R\$	-	R\$	-	R\$	-	R\$	-	R\$	-
L0125004007A0BR	PARAFUSO SXT M10X65 DIN931 CL10.9	R\$	-	R\$	-	R\$	-	R\$	-	R\$	-	R\$	-
L0100030002A0	VENTILADOR VISCOSO DO MOTOR •430	R\$	-	R\$	-	R\$	-	R\$	-	R\$	-	R\$	-
L0125004006A0BR	CINTA DE FIXAÇÃO DO SILENCIOSO	R\$	-	R\$	-	R\$	-	R\$	-	R\$	-	R\$	-
L010002017CA0BR	MOTOR CUMMINS ISF2.8L6107P SEM AR 80KW	R\$	-	R\$	-	R\$	-	R\$	-	R\$	-	R\$	-
L0125004005A0BR	KIT PECAS CES MOTOR ISF3.8L	R\$	-	R\$	-	R\$	-	R\$	-	R\$	-	R\$	-
K223019	FILTRO DE AR 1051/1089	R\$	-	R\$	-	R\$	-	R\$	-	R\$	-	R\$	-
L05070100001BR	KIT MONTAGEM DO DEFLETOR	R\$	-	R\$	-	R\$	-	R\$	-	R\$	-	R\$	-
L0362043048A0BR	CHICOTE ELETRICO DO FREIO ABS	R\$	-	R\$	-	R\$	-	R\$	-	R\$	-	R\$	-
L0311050023A0	RODA DE ACO, COR PRATA, TAMANHO 5.5X16	R\$	-										
	RODA DE ACO, COR PRATA, (3.5 ST Importado)			R\$	-	R\$	-	R\$	-	R\$	-	R\$	-
L0362040432A0	CHICOTE DE FIOS PARA O CHASSIS 12V	R\$	-	R\$	-	R\$	-	R\$	-	R\$	-	R\$	-
L024005090004BR	FREIO TRASEIRO ABS DIREITO	R\$	-	R\$	-	R\$	-	R\$	-	R\$	-	R\$	-
HF16016E7-3502105	LONA DE FREIO TRASEIRA 10-16DT EE 4500	R\$	-	R\$	-	R\$	-	R\$	-	R\$	-	R\$	-
L024005090003BR	FREIO TRASEIRO ABS ESQUERDO	R\$	-	R\$	-	R\$	-	R\$	-	R\$	-	R\$	-
L0500011170A0	CONJUNTO CABINE MODELO 10 TON	R\$	-	R\$	-	R\$	-	R\$	-	R\$	-	R\$	-
L0120120086A0	PLACA CABIDE DE LIGA?CO	R\$	-	R\$	-	R\$	-	R\$	-	R\$	-	R\$	-
GB/T91-4X28	CUPILHA	R\$	-	R\$	-	R\$	-	R\$	-	R\$	-	R\$	-
BJ1046E6-3003060C	CONECTOR DE DIRECAO ESQUERDO	R\$	-	R\$	-	R\$	-	R\$	-	R\$	-	R\$	-
GB/T5786-M16X1.5X40	PARAFUSO DA MANGA DE EIXO	R\$	-	R\$	-	R\$	-	R\$	-	R\$	-	R\$	-
BJ1046E6-3003013B	PORCA DE TRAVAMENTO DO BALL JOINT DA BARRA DE DIREC	R\$	-	R\$	-	R\$	-	R\$	-	R\$	-	R\$	-
D-90959	RACK	R\$	-	R\$	-	R\$	-	R\$	-	R\$	-	R\$	-
L0292050013A0	BRACO DA BARRA ESTABILIZADORA	R\$	-	R\$	-	R\$	-	R\$	-	R\$	-	R\$	-
CA10-3501035	MOLA DE RETRACAO	R\$	-	R\$	-	R\$	-	R\$	-	R\$	-	R\$	-
BJ1039G5-AE1	TAMBOR DO FREIO	R\$	-	R\$	-	R\$	-	R\$	-	R\$	-	R\$	-
BR1031V4JD6-F2DA01	CAMINHONETE SEMIACABADA FOTON 3.5-14ST	R\$	-	R\$	-	R\$	-	R\$	-	R\$	-	R\$	-
BJ1039G3-FA-3	CILINDRO DE FREIO TRAS. LD DIANTEIRO	R\$	-	R\$	-	R\$	-	R\$	-	R\$	-	R\$	-

BR1031V4JD3-F1DA05	CAMINHONETE SEMIACABADA FOTON 3.5-12DT	R\$	-	R\$	-	R\$	-	R\$	-	R\$	-	R\$	-
BJ1039G3-EA-3	CILINDRO DE FREIO TRAS. LE DIANTEIRO	R\$	-	R\$	-	R\$	-	R\$	-	R\$	-	R\$	-
BJ1046E6-3003080C	TERMINAL DIANTEIRO DA BARRA DE DIRECAO LONGITUDINAL	R\$	-	R\$	-	R\$	-	R\$	-	R\$	-	R\$	-
BJ1039E2-E6	PLATO MOLA PRESSAO SAPATA FREIO	R\$	-	R\$	-	R\$	-	R\$	-	R\$	-	R\$	-
L03620101DXA0	CONJUNTO DE CHICOTE EL•ETRICO DO QUADRO 12V	R\$	-	R\$	-	R\$	-	R\$	-	R\$	-	R\$	-
BJ1039E2-E1	MOLA DE RETORNO DA SAPATA DE FREIO	R\$	-	R\$	-	R\$	-	R\$	-	R\$	-	R\$	-
BJ1046E6-3003012B	PORCA DE TRAVAMENTO DO BALL JOINT DA BARRA DE DIREC	R\$	-	R\$	-	R\$	-	R\$	-	R\$	-	R\$	-
L0120120047A0	SUPORTE L 35MM	R\$	-	R\$	-	R\$	-	R\$	-	R\$	-	R\$	-
L0292050010A0	BRACO DA BARRA ESTABILIZADORA	R\$	-	R\$	-	R\$	-	R\$	-	R\$	-	R\$	-
L0311030079A0	CONJUNTO DE RODAS	R\$	-	R\$	-	R\$	-	R\$	-	R\$	-	R\$	-
BJ1039G3-FC-3	CILINDRO DE FREIO TRAS. DIREITO	R\$	-	R\$	-	R\$	-	R\$	-	R\$	-	R\$	-
L0378010004A0	SENSOR DE ESTACIONAMENTO	R\$	-	R\$	-	R\$	-	R\$	-	R\$	-	R\$	-
BJ1039G3-EC-3	CILINDRO DE FREIO TRAS. ESQUERDO	R\$	-	R\$	-	R\$	-	R\$	-	R\$	-	R\$	-
L0120060345A0	CONJUNTO DE TUBULACAO DE EXAUSTAO	R\$	-	R\$	-	R\$	-	R\$	-	R\$	-	R\$	-
BJ1039E2-E7	MOLA DE PRESSAO DA SAPATA DE FREIO	R\$	-	R\$	-	R\$	-	R\$	-	R\$	-	R\$	-
L0120060328A0	TUBO DO ESCAPE	R\$	-	R\$	-	R\$	-	R\$	-	R\$	-	R\$	-
BJ1039E2-E5	PINO MOLA PRESSAO SAPATA FREIO	R\$	-	R\$	-	R\$	-	R\$	-	R\$	-	R\$	-
L0356010002A0	MODULO DO ABS (ECU) 3,5 ST	R\$	-	R\$	-	R\$	-	R\$	-	R\$	-	R\$	-
BJ1027AE-CC	FLANGE DO REDUTOR PRINCIPAL	R\$	-	R\$	-	R\$	-	R\$	-	R\$	-	R\$	-
L0120020026A0	CONJUNTO DO SILENCIADOR	R\$	-	R\$	-	R\$	-	R\$	-	R\$	-	R\$	-
AT00000144	ITEM EM REGIME DE COMODATO	R\$	-	R\$	-	R\$	-	R\$	-	R\$	-	R\$	-
L0371010091A0	CONJUNTO FAROL LADO MOTORISTA	R\$	-	R\$	-	R\$	-	R\$	-	R\$	-	R\$	-
9150B-I45DS	CAMINHAO 10 16 DT	R\$	-	R\$	-	R\$	-	R\$	-	R\$	-	R\$	-
L0300110047A0	BARRA DE DIRECAO	R\$	-	R\$	-	R\$	-	R\$	-	R\$	-	R\$	-
8AC	ROLAMENTO INTERNO (CUBO TRAS DA RODA)	R\$	-	R\$	-	R\$	-	R\$	-	R\$	-	R\$	-
L0300110035A0	BARRA DE DIRECAO (DRAG LINK)	R\$	-	R\$	-	R\$	-	R\$	-	R\$	-	R\$	-
66502050B3BR	ROLAMENTO DA EMBREAGEM	R\$	-	R\$	-	R\$	-	R\$	-	R\$	-	R\$	-
	ROLAMENTO DA EMBREAGEM 10 ton									R\$	-		
L0119018004A0	ABRACADEIRA TIPO T COM MOLA	R\$	-	R\$	-	R\$	-	R\$	-	R\$	-	R\$	-
3CF5	ENGRENAGEM PLANETARIA	R\$	-	R\$	-	R\$	-	R\$	-	R\$	-	R\$	-
L0300090008A0	BRACO DE DIRECAO	R\$	-	R\$	-	R\$	-	R\$	-	R\$	-	R\$	-
3CD-1	VEDADOR DE OLEO DO REDUTOR PRINCIPAL	R\$	-	R\$	-	R\$	-	R\$	-	R\$	-	R\$	-
L0300061010A0-50	CUBO DE RODA COM TAMBOR DE FREIO DIANTEIRO	R\$	-	R\$	-	R\$	-	R\$	-	R\$	-	R\$	-
35T292G310008BR	RETENTOR CILINDRO MESTRE EMBREAGEM72564	R\$	-	R\$	-	R\$	-	R\$	-	R\$	-	R\$	-
L0119012327A0	TUBO DE ENTRADA DE AR DE RETIFICACAO DO MOTOR	R\$	-	R\$	-	R\$	-	R\$	-	R\$	-	R\$	-
3519200-HF16030FTG6	CAMARA AR EE 4500 - 2014 TRAS. LD	R\$	-	R\$	-	R\$	-	R\$	-	R\$	-	R\$	-
L0300060163A0BR	EIXO DIANTEIRO 10-16	R\$	-	R\$	-	R\$	-	R\$	-	R\$	-	R\$	-
3502180G5QZ/080G5QZ	CJ DE SAPATA E LONA DE FREIO TRASEIRA	R\$	-	R\$	-	R\$	-	R\$	-	R\$	-	R\$	-
L0119012290A0	MANGUEIRA DA ENTRADA DE AR DO COMPRESSOR	R\$	-	R\$	-	R\$	-	R\$	-	R\$	-	R\$	-
3502080G5QZ	CJTO SAPATA + LONA TRAS 1099/10T LE	R\$	-	R\$	-	R\$	-	R\$	-	R\$	-	R\$	-
L0119012289A0	MANGUEIRA DO FILTRO DE AR	R\$	-	R\$	-	R\$	-	R\$	-	R\$	-	R\$	-
3110B-I26DS	CAMINHONETE FOTON 3.5-11DT	R\$	-	R\$	-	R\$	-	R\$	-	R\$	-	R\$	-
L0119012287A0	MANGUEIRA DE ALIMENTACAO DO COMPRESSOR DE AR	R\$	-	R\$	-	R\$	-	R\$	-	R\$	-	R\$	-
3104102-HF16030FTG	TAMBOR DE FREIO TRAS.	R\$	-	R\$	-	R\$	-	R\$	-	R\$	-	R\$	-
L0300060127A0-50	CUBO DE RODA COM DISCO DE FREIO	R\$	-	R\$	-	R\$	-	R\$	-	R\$	-	R\$	-
2402204-HF17030	RETENTOR OLEO ENGRENAGEM ACIONAMENTO	R\$	-	R\$	-	R\$	-	R\$	-	R\$	-	R\$	-
L0371010032A0	LAMPADA DIANTEIRAS DIREITAS	R\$	-										
	FAROL DIANTEIRO DIREITO			R\$	-	R\$	-	R\$	-	R\$	-	R\$	-
2402202-HF17030	ESPACADOR	R\$	-	R\$	-	R\$	-	R\$	-	R\$	-	R\$	-

L0119011024A0	ABRACADEIRA DUPLO CLIPE	R\$	-	R\$	-	R\$	-	R\$	-	R\$	-	R\$
2400080-HF16030FTG6	CATRACA FREIO LD 10-16DT 3360/3800	R\$	-	R\$	-	R\$	-	R\$	-	R\$	-	R\$
L0300060126A0-52	CUBO DE RODA DIANTEIRO	R\$	-	R\$	-	R\$	-	R\$	-	R\$	-	R\$
2400070-HF17030YT	CATRACA DE FREIO LADO ESQUERDO	R\$	-	R\$	-	R\$	-	R\$	-	R\$	-	R\$
L0119009054A0	SUPORTE SOLDADO DO FILTRO DE AR	R\$	-	R\$	-	R\$	-	R\$	-	R\$	-	R\$
2400035-HF15015FTGS	SENSOR DOS FREIOS ABS	R\$	-	R\$	-	R\$	-	R\$	-	R\$	-	R\$
L0110210037A0	SENSOR DO NIVEL DE AGUA	R\$	-	R\$	-	R\$	-	R\$	-	R\$	-	R\$
L05000010034QBR	KIT CABINE 10-16 BRANCO	R\$	-	R\$	-	R\$	-	R\$	-	R\$	-	R\$
L0110210035A0	ELEMENTO DO FILTRO RACCOR - R90T	R\$	-									
	ELEMENTO DO FILTRO RACCOR			R\$	-	R\$	-	R\$	-	R\$	-	R\$
1SQ1890000010BR	KIT DE FIXADORES VEICULO 10-16	R\$	-	R\$	-	R\$	-	R\$	-	R\$	-	R\$
L0300060126A0-50	CUBO DE RODA COM DISCO DE FREIO	R\$	-	R\$	-	R\$	-	R\$	-	R\$	-	R\$
L0280060105A0	TRAVESSA EM ACO 560L INFERIOR DA CAIXA DE CAMBIO	R\$	-	R\$	-	R\$	-	R\$	-	R\$	-	R\$
L0110210031A0BR	PRE-FILTRO COMBUSTIVEL SEPARAD AGUA RACCOR R90 10M	R\$	-	R\$	-	R\$	-	R\$	-	R\$	-	R\$
L0280060099A0	TRAVESSA EM ACO 560L SUPERIOR DA CAIXA DE CAMBIO	R\$	-	R\$	-	R\$	-	R\$	-	R\$	-	R\$
L0110110567A0	CONJ TUBO TRAS. ALIMENT. COMBUSTIVEL	R\$	-	R\$	-	R\$	-	R\$	-	R\$	-	R\$
Q41210	ARRUELA DE TRAVAMENTO DENTADA EXTERNA	R\$	-	R\$	-	R\$	-	R\$	-	R\$	-	R\$
Q32012F30	PORCA DE FLANGE SEXTAVADA	R\$	-	R\$	-	R\$	-	R\$	-	R\$	-	R\$
Q2140410	PARAF. PHILLIPS COM CABECA ARREDONDADA	R\$	-	R\$	-	R\$	-	R\$	-	R\$	-	R\$
Q32010F38	PORCA SEXTAVADA	R\$	-	R\$	-	R\$	-	R\$	-	R\$	-	R\$
Q146B0820	PARAF. SEXT. E ARRUELA	R\$	-	R\$	-	R\$	-	R\$	-	R\$	-	R\$
Q32008F38	PORCA SEXTAVADA	R\$	-	R\$	-	R\$	-	R\$	-	R\$	-	R\$
L0843010120A0	PARALAMA INFERIOR DIREITO DO MOTOR	R\$	-	R\$	-	R\$	-	R\$	-	R\$	-	R\$
Q151C10120	PARAF. SEXT. COM ROSCA FINA	R\$	-	R\$	-	R\$	-	R\$	-	R\$	-	R\$
Q151B1025	PARAF. SEXT. ROSCA FINA	R\$	-	R\$	-	R\$	-	R\$	-	R\$	-	R\$
Q150B12100	PARAFUSO SEXTAVADO	R\$	-	R\$	-	R\$	-	R\$	-	R\$	-	R\$
Q32008	PORCA SEXTAVADA	R\$	-	R\$	-	R\$	-	R\$	-	R\$	-	R\$
Q150B0616F30	PARAFUSO SEXTAVADO	R\$	-	R\$	-	R\$	-	R\$	-	R\$	-	R\$
Q40210F30	ARRUELA GRANDE	R\$	-	R\$	-	R\$	-	R\$	-	R\$	-	R\$
Q1460825	PARAF. SEXT. ARRUELA PRESS. ARRUELA LISA	R\$	-	R\$	-	R\$	-	R\$	-	R\$	-	R\$
ZB1041P-3003410	PINCA DO FREIO DIANTEIRO DIREITO	R\$	-	R\$	-	R\$	-	R\$	-	R\$	-	R\$
MANFOT02	MANUAL SEGURANCA TRANSITO MOD. 3.5 TON	R\$	-	R\$	-	R\$	-	R\$	-	R\$	-	R\$
Q1861270BR109	PARAF SXT FLG DIN6921 M12X1,75X70 ZN10.9	R\$	-	R\$	-	R\$	-	R\$	-	R\$	-	R\$
L0821010023A0	ESPELHO RETROVISOR LATERAL LADO MOTORISTA	R\$	-	R\$	-	R\$	-	R\$	-	R\$	-	R\$
Q41208	ARRUELA DE TRAVAMENTO DENTADA EXTERNA	R\$	-	R\$	-	R\$	-	R\$	-	R\$	-	R\$
Q151B16120TF3	PARAF. SEXT. ROSCA FINA	R\$	-	R\$	-	R\$	-	R\$	-	R\$	-	R\$
Q1861250BR109	PARAF SXT FLG DIN 6921 M12X1,75X50 GA109	R\$	-	R\$	-	R\$	-	R\$	-	R\$	-	R\$
Q150B1265F38	PARAFUSO SEXTAVADO	R\$	-	R\$	-	R\$	-	R\$	-	R\$	-	R\$
Q40305	ARRUELA DE PRESSAO	R\$	-	R\$	-	R\$	-	R\$	-	R\$	-	R\$
Q32312	PORCA SEXTAVADA FLANGEADA	R\$	-	R\$	-	R\$	-	R\$	-	R\$	-	R\$
Q341B10	PORCA SEXTAVADA - TIPO 1 - ROSCA FINA	R\$	-	R\$	-	R\$	-	R\$	-	R\$	-	R\$
Q150B0830	PARAFUSO SEXTAVADO	R\$	-	R\$	-	R\$	-	R\$	-	R\$	-	R\$
Q150B0630	PARAFUSO SEXTAVADO	R\$	-	R\$	-	R\$	-	R\$	-	R\$	-	R\$
Q1861230BR88	PARAF SXT FLG DIN 6921 M12x1,75x30 ZN8.8	R\$	-	R\$	-	R\$	-	R\$	-	R\$	-	R\$
Q146B1035	PARAF SEXT C/ ARRUELA PRESSAO E LISA	R\$	-	R\$	-	R\$	-	R\$	-	R\$	-	R\$
Q40206F30	ARRUELA GRANDE	R\$	-	R\$	-	R\$	-	R\$	-	R\$	-	R\$
Q146B0620	PARAF. SEXT. ARRUELA PRESS. ARRUELA LISA	R\$	-	R\$	-	R\$	-	R\$	-	R\$	-	R\$
Q40308F30	ARRUELA	R\$	-	R\$	-	R\$	-	R\$	-	R\$	-	R\$
Q2360625F30	PARAF. PHILLIPS ARR. PRESS. ARR. TRAVA	R\$	-	R\$	-	R\$	-	R\$	-	R\$	-	R\$

Q1861225BR109	PARAF SXT FLG DIN6921 M12x1,75x25 ZN10.9	R\$	-	R\$	-	R\$	-	R\$	-	R\$	-	R\$	-
NG3QYL4BR	MACACO HIDRAULICO MT-4TON	R\$	-	R\$	-	R\$	-	R\$	-	R\$	-	R\$	-
Q40206BR	ARRUELA BTC LISA DIN 9021 6x18x1,60 ZF	R\$	-	R\$	-	R\$	-	R\$	-	R\$	-	R\$	-
Q340B06	PORCA SEXTAVADA TIPO 1	R\$	-	R\$	-	R\$	-	R\$	-	R\$	-	R\$	-
Q401B16F30	ARRUELA LISA	R\$	-	R\$	-	R\$	-	R\$	-	R\$	-	R\$	-
Q33112F30	PORCA SEXTAVADA DE METAL COM FLANGE	R\$	-	R\$	-	R\$	-	R\$	-	R\$	-	R\$	-
Q401B08F30	ARRUELA LISA	R\$	-	R\$	-	R\$	-	R\$	-	R\$	-	R\$	-
L0791010005A0	MP3 RADIO COM USB 24V PEQUENO	R\$	-	R\$	-	R\$	-	R\$	-	R\$	-	R\$	-
Q401B06F30	ARRUELA LISA	R\$	-	R\$	-	R\$	-	R\$	-	R\$	-	R\$	-
Q341C10F30	PORCA SEXTAVADA - TIPO 1 - ROSCA FINA	R\$	-	R\$	-	R\$	-	R\$	-	R\$	-	R\$	-
Q401B06	ARRUELA	R\$	-	R\$	-	R\$	-	R\$	-	R\$	-	R\$	-
Q40306F9	ARRUELA	R\$	-	R\$	-	R\$	-	R\$	-	R\$	-	R\$	-
Q1861040BR109	PARAF SXT FLG M10x1,5x40 ZN10.9	R\$	-	R\$	-	R\$	-	R\$	-	R\$	-	R\$	-
Q150B1440TF30	PARAFUSO SEXTAVADO	R\$	-	R\$	-	R\$	-	R\$	-	R\$	-	R\$	-
Q401B05	ARRUELA LISA	R\$	-	R\$	-	R\$	-	R\$	-	R\$	-	R\$	-
Q236B0616	PARAF. CABECA PANELA	R\$	-	R\$	-	R\$	-	R\$	-	R\$	-	R\$	-
Q30020BR	PORCA DE RODA	R\$	-	R\$	-	R\$	-	R\$	-	R\$	-	R\$	-
Q150B1095TF3	PARAFUSO SEXTAVADO	R\$	-	R\$	-	R\$	-	R\$	-	R\$	-	R\$	-
Q401B04	ARRUELA LISA	R\$	-	R\$	-	R\$	-	R\$	-	R\$	-	R\$	-
Q341B12	PORCA SEXTAVADA - TIPO 1 - ROSCA FINA	R\$	-	R\$	-	R\$	-	R\$	-	R\$	-	R\$	-
Q5002525	CUPILO	R\$	-	R\$	-	R\$	-	R\$	-	R\$	-	R\$	-
Q150B0835F30	PARAFUSO SEXTAVADO	R\$	-	R\$	-	R\$	-	R\$	-	R\$	-	R\$	-
Q402B08	ARRUELA GRANDE	R\$	-	R\$	-	R\$	-	R\$	-	R\$	-	R\$	-
Q150B0660F30	PARAFUSO SEXTAVADO	R\$	-	R\$	-	R\$	-	R\$	-	R\$	-	R\$	-
Q40114F30	ARRUELA LISA	R\$	-	R\$	-	R\$	-	R\$	-	R\$	-	R\$	-
Q150B0620F30	PARAFUSO SEXTAVADO	R\$	-	R\$	-	R\$	-	R\$	-	R\$	-	R\$	-
Q40112	ARRUELA	R\$	-	R\$	-	R\$	-	R\$	-	R\$	-	R\$	-
Q150B0612	PARAFUSO SEXTAVADO	R\$	-	R\$	-	R\$	-	R\$	-	R\$	-	R\$	-
Q402B06F30	ARRUELA GRANDE	R\$	-	R\$	-	R\$	-	R\$	-	R\$	-	R\$	-
Q146B0830	PARAF. SEXT. E ARRUELA	R\$	-	R\$	-	R\$	-	R\$	-	R\$	-	R\$	-
Q40306	ARRUELA	R\$	-	R\$	-	R\$	-	R\$	-	R\$	-	R\$	-
Q146B0625	PARAF. SEXT. E ARRUELA	R\$	-	R\$	-	R\$	-	R\$	-	R\$	-	R\$	-
Q30018F3	CJ DE PORCA E PARAF. (M18)	R\$	-	R\$	-	R\$	-	R\$	-	R\$	-	R\$	-
Q341B08	PORCA SEXTAVADA - TIPO 1 - ROSCA FINA	R\$	-	R\$	-	R\$	-	R\$	-	R\$	-	R\$	-
Q1860855BR109	PARAF SXT FLG DIN6921 M8x1,25x55 GA10.9	R\$	-	R\$	-	R\$	-	R\$	-	R\$	-	R\$	-
Q1460820	PARAFUSO SEXTAVADO	R\$	-	R\$	-	R\$	-	R\$	-	R\$	-	R\$	-
Q40108F31	ARRUELA	R\$	-	R\$	-	R\$	-	R\$	-	R\$	-	R\$	-
Q1460616F30	PARAFUSO SEXTAVADO	R\$	-	R\$	-	R\$	-	R\$	-	R\$	-	R\$	-
Q2140825BR58TX	PARAF PAN HLOB M8x1,25x25 ZN5.8	R\$	-	R\$	-	R\$	-	R\$	-	R\$	-	R\$	-
Q2320510T30	PARAF. PHILLIPS CAB.ARRED.ARRUELA PRESS.	R\$	-	R\$	-	R\$	-	R\$	-	R\$	-	R\$	-
Q40106F30	ARRUELA	R\$	-	R\$	-	R\$	-	R\$	-	R\$	-	R\$	-
MANGAR001	MANUAL DE GARANTIA	R\$	-	R\$	-	R\$	-	R\$	-	R\$	-	R\$	-
Q436120	ANEL ELASTICO	R\$	-	R\$	-	R\$	-	R\$	-	R\$	-	R\$	-
L215/75R17.5	PNEU 1051/1089/1099	R\$	-	R\$	-	R\$	-	R\$	-	R\$	-	R\$	-
Q1860830BR109	PARAF SXT FLG DIN6921 M8x1,25x30 ZA10.9	R\$	-	R\$	-	R\$	-	R\$	-	R\$	-	R\$	-
Q402B12F38	ARRUELA GRANDE	R\$	-	R\$	-	R\$	-	R\$	-	R\$	-	R\$	-
Q67527	ABRACADEIRA TIPO A 14-27MM	R\$	-	R\$	-	R\$	-	R\$	-	R\$	-	R\$	-
Q2300412	PARAFUSO SEXTAVADO	R\$	-	R\$	-	R\$	-	R\$	-	R\$	-	R\$	-
Q68620	PINO	R\$	-	R\$	-	R\$	-	R\$	-	R\$	-	R\$	-



L0822010018A0	CINTO DE SEGURANCA RETRATIL MOTORISTA E PASSAGEIRO	R\$	-	R\$	-	R\$	-	R\$	-	R\$	-	R\$	-
Q40106	ARRUELA	R\$	-	R\$	-	R\$	-	R\$	-	R\$	-	R\$	-
L0812070041A0	SUPORTE DO TUBO DO AR CONDICIONADO	R\$	-	R\$	-	R\$	-	R\$	-	R\$	-	R\$	-
Q2796325BR	PARAF SXT FLG AUTOATARRAX 6,3x25 ZP	R\$	-	R\$	-	R\$	-	R\$	-	R\$	-	R\$	-
Q33010F38	PORCA SEXTAVADA DE METAL COM FLANGE	R\$	-	R\$	-	R\$	-	R\$	-	R\$	-	R\$	-
Q2734219	PARAF. DE CABECA AUTO TRAVANTE	R\$	-	R\$	-	R\$	-	R\$	-	R\$	-	R\$	-
Q32314F30	PORCA DE FLANGE SEXTAVADA	R\$	-	R\$	-	R\$	-	R\$	-	R\$	-	R\$	-
Q32208BR10	PORCA TORQ SXT FLG DIN6927 M8X1,25 ZN10	R\$	-	R\$	-	R\$	-	R\$	-	R\$	-	R\$	-
Q40314	ARRUELA	R\$	-	R\$	-	R\$	-	R\$	-	R\$	-	R\$	-
Q40005T30	ARRUELA PEQUENA	R\$	-	R\$	-	R\$	-	R\$	-	R\$	-	R\$	-
Q32312F30	PORCA DE FLANGE SEXTAVADA	R\$	-	R\$	-	R\$	-	R\$	-	R\$	-	R\$	-
TR5510032	PISTA INTERNA DO ROLAMENTO DE ROLETES	R\$	-	R\$	-	R\$	-	R\$	-	R\$	-	R\$	-
Q151B1060	PORCA SEXTAVADA	R\$	-	R\$	-	R\$	-	R\$	-	R\$	-	R\$	-
Q2714216	PARAF. PHILLIPS ROSCA SOBERBA CAB.CHATA	R\$	-	R\$	-	R\$	-	R\$	-	R\$	-	R\$	-
Q151B0825	PARAFUSO SEXTAVADO	R\$	-	R\$	-	R\$	-	R\$	-	R\$	-	R\$	-
Q402B12F30	ARRUELA GRANDE	R\$	-	R\$	-	R\$	-	R\$	-	R\$	-	R\$	-
Q341C10	PORCA SEXTAVADA - TIPO 1 - ROSCA FINA	R\$	-	R\$	-	R\$	-	R\$	-	R\$	-	R\$	-
Q18516120TF61	PARAFUSO SEXTAVADO	R\$	-	R\$	-	R\$	-	R\$	-	R\$	-	R\$	-
Q40310	ARRUELA	R\$	-	R\$	-	R\$	-	R\$	-	R\$	-	R\$	-
Q363B16F30	PORCA	R\$	-	R\$	-	R\$	-	R\$	-	R\$	-	R\$	-
Q150B12110TF3	PARAFUSO SEXTAVADO	R\$	-	R\$	-	R\$	-	R\$	-	R\$	-	R\$	-
Q1851265F30	PARAFUSO SEXTAVADO	R\$	-	R\$	-	R\$	-	R\$	-	R\$	-	R\$	-
Q150B1095TF30	PARAFUSO SEXTAVADO	R\$	-	R\$	-	R\$	-	R\$	-	R\$	-	R\$	-
Q1851240F30	PARAF. SEXT. FLANGEADO - ROSCA FINA	R\$	-	R\$	-	R\$	-	R\$	-	R\$	-	R\$	-
Q341B14	PORCA SEXTAVADA - TIPO 1 - ROSCA FINA	R\$	-	R\$	-	R\$	-	R\$	-	R\$	-	R\$	-
Q18512100F30	PARAFUSO SEXTAVADO	R\$	-	R\$	-	R\$	-	R\$	-	R\$	-	R\$	-
Q341B12F30	PORCA SEXTAVADA	R\$	-	R\$	-	R\$	-	R\$	-	R\$	-	R\$	-
Q1851060F30	PARAF. SEXT. FLANGEADO - ROSCA FINA	R\$	-	R\$	-	R\$	-	R\$	-	R\$	-	R\$	-
Q150B0865F30	PARAFUSO SEXTAVADO	R\$	-	R\$	-	R\$	-	R\$	-	R\$	-	R\$	-
Q1851030F30	PARAF. SEXT. FLANGEADO - ROSCA FINA	R\$	-	R\$	-	R\$	-	R\$	-	R\$	-	R\$	-
Q150B0840	PARAFUSO SEXTAVADO	R\$	-	R\$	-	R\$	-	R\$	-	R\$	-	R\$	-
Q1851025F30	PARAFUSO SEXTAVADO	R\$	-	R\$	-	R\$	-	R\$	-	R\$	-	R\$	-
Q150B0830F30	PARAFUSO SEXTAVADO	R\$	-	R\$	-	R\$	-	R\$	-	R\$	-	R\$	-
Q1850825F30	PARAFUSO SEXTAVADO	R\$	-	R\$	-	R\$	-	R\$	-	R\$	-	R\$	-
Q150B0820F30	PARAFUSO SEXTAVADO	R\$	-	R\$	-	R\$	-	R\$	-	R\$	-	R\$	-
Q1841260F30	PARAF. SEXT. FLANGEADO	R\$	-	R\$	-	R\$	-	R\$	-	R\$	-	R\$	-
Q150B0630F30	PARAFUSO SEXTAVADO	R\$	-	R\$	-	R\$	-	R\$	-	R\$	-	R\$	-
Q1841055F30	PARAF. SEXT. FLANGEADO	R\$	-	R\$	-	R\$	-	R\$	-	R\$	-	R\$	-
Q150B0625F30	PARAFUSO SEXTAVADO	R\$	-	R\$	-	R\$	-	R\$	-	R\$	-	R\$	-
Q1841045F30	PARAF. SEXT. FLANGEADO	R\$	-	R\$	-	R\$	-	R\$	-	R\$	-	R\$	-
Q150B0620	PARAFUSO SEXTAVADO	R\$	-	R\$	-	R\$	-	R\$	-	R\$	-	R\$	-
Q1841040TF62	PARAF. SEXT. FLANGEADO	R\$	-	R\$	-	R\$	-	R\$	-	R\$	-	R\$	-
Q150B0616	PARAFUSO SEXTAVADO	R\$	-	R\$	-	R\$	-	R\$	-	R\$	-	R\$	-
Q1841035TF62	PARAF. SEXT. FLANGEADO	R\$	-	R\$	-	R\$	-	R\$	-	R\$	-	R\$	-
Q150B0610	PARAFUSO SEXTAVADO	R\$	-	R\$	-	R\$	-	R\$	-	R\$	-	R\$	-
Q1841030F38	PARAFUSO SEXTAVADO	R\$	-	R\$	-	R\$	-	R\$	-	R\$	-	R\$	-
Q146B1030	PARAF. SEXT. E ARRUELA	R\$	-	R\$	-	R\$	-	R\$	-	R\$	-	R\$	-
Q1841025F38	PARAF. SEXT. FLANGEADO	R\$	-	R\$	-	R\$	-	R\$	-	R\$	-	R\$	-
Q146B0825F30	PARAFUSO SEXTAVADO	R\$	-	R\$	-	R\$	-	R\$	-	R\$	-	R\$	-

Q1841025F30	PARAF. DE FLANGE SEXTAVADO	R\$	-	R\$	-	R\$	-	R\$	-	R\$	-	R\$	-
Q146B0625F30	PARAFUSO SEXTAVADO	R\$	-	R\$	-	R\$	-	R\$	-	R\$	-	R\$	-
L0610150034A0	SISTEMA MECANICO DE CONTROLE DA TRAVA DA PORTA DIF	R\$	-	R\$	-	R\$	-	R\$	-	R\$	-	R\$	-
Q146B0620F30	PARAF SEXT C/ ARRUELA PRESSAO E LISA	R\$	-	R\$	-	R\$	-	R\$	-	R\$	-	R\$	-
Q673B16F30	ABRACADEIRA TIPO MOLA 16MM GA	R\$	-	R\$	-	R\$	-	R\$	-	R\$	-	R\$	-
Q146B0616F30	PARAF SEXT C/ ARRUELA PRESSAO E LISA	R\$	-	R\$	-	R\$	-	R\$	-	R\$	-	R\$	-
Q18410100TF62	PARAF. SEXT. FLANGEADO	R\$	-	R\$	-	R\$	-	R\$	-	R\$	-	R\$	-
Q32310F30	PORCA DE FLANGE SEXTAVADA	R\$	-	R\$	-	R\$	-	R\$	-	R\$	-	R\$	-
Q1840845F30	PARAFUSO SEXTAVADO	R\$	-	R\$	-	R\$	-	R\$	-	R\$	-	R\$	-
Q1460820F30	PARAFUSO SEXTAVADO	R\$	-	R\$	-	R\$	-	R\$	-	R\$	-	R\$	-
Q1840840F38	PARAFUSO SEXTAVADO	R\$	-	R\$	-	R\$	-	R\$	-	R\$	-	R\$	-
Q402B10F30	ARRUELA GRANDE	R\$	-	R\$	-	R\$	-	R\$	-	R\$	-	R\$	-
Q1840840F30	PARAF. SEXT. FLANGEADO	R\$	-	R\$	-	R\$	-	R\$	-	R\$	-	R\$	-
Q40518	ARRUELA DE PRESSAO PESADA	R\$	-	R\$	-	R\$	-	R\$	-	R\$	-	R\$	-
Q33010	PARAF., PORCA E ARRUELA	R\$	-	R\$	-	R\$	-	R\$	-	R\$	-	R\$	-
Q1460616	PARAFUSO SEXTAVADO	R\$	-	R\$	-	R\$	-	R\$	-	R\$	-	R\$	-
TR408030	PISTA EXTERNA DO ROLAMENTO DE ROLETES	R\$	-	R\$	-	R\$	-	R\$	-	R\$	-	R\$	-
Q2360616F30	PARAF. PHILLIPS ARR. PRESS. ARR. TRAVA	R\$	-	R\$	-	R\$	-	R\$	-	R\$	-	R\$	-
Q1840825F30	PARAF. SEXT. FLANGEADO	R\$	-	R\$	-	R\$	-	R\$	-	R\$	-	R\$	-
Q340B12T13F2	PORCA SEXTAVADA	R\$	-	R\$	-	R\$	-	R\$	-	R\$	-	R\$	-
Q1840825	PARAF. SEXT. FLANGEADO	R\$	-	R\$	-	R\$	-	R\$	-	R\$	-	R\$	-
Q40514F30	ARRUELA DE PRESSAO PESADA	R\$	-	R\$	-	R\$	-	R\$	-	R\$	-	R\$	-
Q1840820F38	PARAF. SEXT. FLANGEADO	R\$	-	R\$	-	R\$	-	R\$	-	R\$	-	R\$	-
MANFOT06	CAPA PARA MANUAL	R\$	-	R\$	-	R\$	-	R\$	-	R\$	-	R\$	-
L0857010009A0	DECALCO LATERAL "LOGOTIPO + FOTON"	R\$	-	R\$	-	R\$	-	R\$	-	R\$	-	R\$	-
L235/75R17.5BR	PNEU L235/75R17.5 132/130M HYBRID LSOE	R\$	-	R\$	-	R\$	-	R\$	-	R\$	-	R\$	-
Q340B05	PORCA SEXTAVADA - TIPO 1	R\$	-	R\$	-	R\$	-	R\$	-	R\$	-	R\$	-
L20575R16CBR	PNEU 205/75 R16	R\$	-	R\$	-	R\$	-	R\$	-	R\$	-	R\$	-
Q67407300	CINTA DE FIXACAO DE PLASTICO	R\$	-	R\$	-	R\$	-	R\$	-	R\$	-	R\$	-
L195-75R168R	PNEU 195-75R 168R	R\$	-	R\$	-	R\$	-	R\$	-	R\$	-	R\$	-
L1300060003A0-57	BRAÇO DE DIRECAO EM U	R\$	-	R\$	-	R\$	-	R\$	-	R\$	-	R\$	-
L0857020022A0	SAIA DO PARALAMA DA RODA TRASEIRA ESQUERDA	R\$	-	R\$	-	R\$	-	R\$	-	R\$	-	R\$	-
L0857020023A0	SAIA DO PARALAMA DA RODA TRASEIRA DIREITA	R\$	-	R\$	-	R\$	-	R\$	-	R\$	-	R\$	-
L0843020762A0	PARABARRO INFERIOR TRASEIRO RODA DIANTEIRA LD	R\$	-	R\$	-	R\$	-	R\$	-	R\$	-	R\$	-
Q2140516	PARAF. PHILLIPS COM CABECA ARREDONDADA	R\$	-	R\$	-	R\$	-	R\$	-	R\$	-	R\$	-
Q230B0512	PARAF. PHILLIPS CAB.ARRED.ARRUELA TRAVA	R\$	-	R\$	-	R\$	-	R\$	-	R\$	-	R\$	-
Q340B04	PORCA SEXTAVADA TIPO 1	R\$	-	R\$	-	R\$	-	R\$	-	R\$	-	R\$	-
Q2540625	PARAF.S PHILLIPS ESCAREADOS	R\$	-	R\$	-	R\$	-	R\$	-	R\$	-	R\$	-
Q67405200	ABRACADEIRA PLASTICA	R\$	-	R\$	-	R\$	-	R\$	-	R\$	-	R\$	-
Q1840640F30	PARAF. SEXT. FLANGEADO	R\$	-	R\$	-	R\$	-	R\$	-	R\$	-	R\$	-
L0843020759A0	PARABARRO INFERIOR TRASEIRO RODA DIANTEIRA LE	R\$	-	R\$	-	R\$	-	R\$	-	R\$	-	R\$	-
Q1840630F38	PARAFUSO SEXTAVADO	R\$	-	R\$	-	R\$	-	R\$	-	R\$	-	R\$	-
Q40306F30	ARRUELA	R\$	-	R\$	-	R\$	-	R\$	-	R\$	-	R\$	-
Q1840630F30	PARAF. DE CABECA SEXTAVADA	R\$	-	R\$	-	R\$	-	R\$	-	R\$	-	R\$	-
L0843010119A0	PARALAMA INFERIOR ESQUERDO DO MOTOR	R\$	-	R\$	-	R\$	-	R\$	-	R\$	-	R\$	-
Q1840620F30	PARAFUSO SEXTAVADO	R\$	-	R\$	-	R\$	-	R\$	-	R\$	-	R\$	-
Q40308F31	ARRUELA	R\$	-	R\$	-	R\$	-	R\$	-	R\$	-	R\$	-
Q1840616F30	PARAFUSO SEXTAVADO	R\$	-	R\$	-	R\$	-	R\$	-	R\$	-	R\$	-
Q33110F38	PARAF., PORCA E ARRUELA	R\$	-	R\$	-	R\$	-	R\$	-	R\$	-	R\$	-

<b>Q41218F30</b>	ARRUELA DE SEGURANCA COM TRAVA EXTERNA	R\$	-	R\$	-	R\$	-	R\$	-	R\$	-	R\$	-
<b>L0821010024A0</b>	ESPELHO RETROVISOR LATERAL LADO PASSAGEIRO	R\$	-	R\$	-	R\$	-	R\$	-	R\$	-	R\$	-
<b>Q1801020</b>	PARAFUSO SEXTAVADO	R\$	-	R\$	-	R\$	-	R\$	-	R\$	-	R\$	-
<b>Q33110F30</b>	PORCA SEXTAVADA DE METAL COM FLANGE	R\$	-	R\$	-	R\$	-	R\$	-	R\$	-	R\$	-
<b>Q1800825TF2</b>	PARAFUSO SEXTAVADO	R\$	-	R\$	-	R\$	-	R\$	-	R\$	-	R\$	-
<b>L0811060001A0</b>	SUPORTE DO AQUECEDOR (LADO DO MOTOR)	R\$	-	R\$	-	R\$	-	R\$	-	R\$	-	R\$	-
<b>Q174B0612</b>	PARAFUSO SEXTAVADO	R\$	-	R\$	-	R\$	-	R\$	-	R\$	-	R\$	-
<b>Q33012F38</b>	PARAF., PORCA E ARRUELA	R\$	-	R\$	-	R\$	-	R\$	-	R\$	-	R\$	-
<b>Q32316F30</b>	PORCA DE FLANGE SEXTAVADA	R\$	-	R\$	-	R\$	-	R\$	-	R\$	-	R\$	-
<b>Q218B0825F31</b>	PARAF. INTERNO SEXTAVADO	R\$	-	R\$	-	R\$	-	R\$	-	R\$	-	R\$	-
<b>Q351B18</b>	PARAF. SEXT. COM ROSCA FINA	R\$	-	R\$	-	R\$	-	R\$	-	R\$	-	R\$	-
<b>Q1840830F30</b>	PARAF. SEXT. FLANGEADO	R\$	-	R\$	-	R\$	-	R\$	-	R\$	-	R\$	-
<b>Q32308F30</b>	PORCA DE FLANGE SEXTAVADA	R\$	-	R\$	-	R\$	-	R\$	-	R\$	-	R\$	-
<b>Q1840825F38</b>	PARAF. SEXT. FLANGEADO	R\$	-	R\$	-	R\$	-	R\$	-	R\$	-	R\$	-
<b>Q33005</b>	PORCA SEXTAVADA	R\$	-	R\$	-	R\$	-	R\$	-	R\$	-	R\$	-
<b>Q1841020F38</b>	PARAF. SEXT. FLANGEADO	R\$	-	R\$	-	R\$	-	R\$	-	R\$	-	R\$	-
<b>Total Geral</b>		R\$	1.211.323,68	R\$	1.210.654,34	R\$	1.504.600,31	R\$	1.490.594,12	R\$	1.192.865,64	R\$	1.813.502,22

Deposito	(Tudo)
Ano	2019

**INVENTARIO DEPOSITO GUAIBA**

Soma de Valor Total		Periodo							
Item	Descricao	2019-01	2019-02	2019-03	2019-04	2019-05	2019-06		
3110B-I26DS	CAMINHONETE FOTON 3.5-11DT	R\$ 1.014.676,33	R\$ 636.720,17	R\$ 1.024.733,93	R\$ 278.363,58	R\$ 944.478,79	R\$ 710.689,81		
BJ1039V4JD3-F	CAMINHONETE FOTON AUMARK 35.11-DT	R\$ 544.912,52	R\$ 1.176.629,75	R\$ -	R\$ -	R\$ -	R\$ -		
10160A-N45DT1D	CAMINHAO FOTON 10-16	R\$ 116.160,88	R\$ 116.160,88	R\$ 116.160,88	R\$ 116.160,88	R\$ 232.315,05	R\$ 232.315,05		
3130A-N33ST1D	CAMINHONETE FOTON 3.5-14ST	R\$ 146.855,76	R\$ 146.855,76	R\$ 146.855,76	R\$ 73.427,88	R\$ -	R\$ -		
L024005090004BR	FREIO TRASEIRO ABS DIREITO	R\$ 19.828,18	R\$ 19.828,18	R\$ 19.828,18	R\$ 19.828,18	R\$ 19.828,18	R\$ 19.828,18		
L024005090003BR	FREIO TRASEIRO ABS ESQUERDO	R\$ 19.261,66	R\$ 19.261,66	R\$ 19.261,66	R\$ 19.261,66	R\$ 19.261,66	R\$ 19.261,66		
1108931100018	RODA DE ACO, COR PRATA 17,5 (6,8 e10 ton. Importado)	R\$ 17.222,98	R\$ 17.222,98	R\$ 17.222,98	R\$ 17.222,98	R\$ 17.222,98	R\$ 17.222,98		
L024000110010BR	CONJUNTO CUBO E TAMBOR EIXO TRASEIRO ST (ESQ./DIR.)	R\$ 15.563,28	R\$ 15.563,28	R\$ 15.563,28	R\$ 15.563,28	R\$ 15.563,28	R\$ 15.563,28		
L010002015RAOBR	MOTOR CUMMINS ISF2.8L6129P COM AR 96kw	R\$ 21.758,43	R\$ -	R\$ -	R\$ 21.758,43	R\$ 21.758,43	R\$ 21.758,43		
13053320X4025ZH	SAPATA FREIO DIANTEIRO C/ LONA	R\$ 13.872,69	R\$ 13.872,69	R\$ 13.872,69	R\$ 13.872,69	R\$ 13.872,69	R\$ 13.872,69		
L0110210035A0	ELEMENTO DO FILTRO RACCOR	R\$ 13.301,43	R\$ 13.301,43	R\$ 13.301,43	R\$ 13.301,43	R\$ 13.301,43	R\$ 13.185,77		
1106111100002BR	CJ DO TANQUE DE COMBUSTIVEL - 125L	R\$ 12.984,49	R\$ 12.984,49	R\$ 12.984,49	R\$ 12.984,49	R\$ 12.984,49	R\$ 12.984,49		
1B20052100001	PARABRISA LAMINADO 10 TON	R\$ 11.212,00	R\$ 9.810,50	R\$ 9.810,50	R\$ 9.810,50	R\$ 9.810,50	R\$ 9.810,50		
1B18081200302	CJ CONDENSADOR 12V	R\$ 9.576,18	R\$ 9.576,18	R\$ 9.576,18	R\$ 9.576,18	R\$ 9.576,18	R\$ 9.207,87		
1B18079100011	RADIO CD PLAYER COM FUNCAO AM/FM	R\$ 8.831,68	R\$ 8.831,68	R\$ 8.831,68	R\$ 8.831,68	R\$ 8.831,68	R\$ 8.831,68		
L0130420101A0	SUPORTE DO TANQUE DE EXPANSAO AUXILIAR	R\$ 8.422,68	R\$ 8.422,68	R\$ 8.422,68	R\$ 8.422,68	R\$ 8.422,68	R\$ 8.422,68		
L0161030008A0	CONJUNTO DE PLACA DA DIRECAO *308 (DISCO EMBREAGEM)	R\$ 8.495,26	R\$ 8.495,26	R\$ 8.495,26	R\$ 8.495,26	R\$ 7.387,18	R\$ 7.387,18		
1106111100001BR	TANQUE DE COMBUSTIVEL 80L	R\$ 7.896,47	R\$ 7.896,47	R\$ 7.896,47	R\$ 7.896,47	R\$ 7.896,47	R\$ 7.896,47		
1B18061000602	PORTA DIANTEIRA DIREITA MODELO 3.5 TON	R\$ 8.603,28	R\$ 8.603,28	R\$ 8.603,28	R\$ 7.742,95	R\$ 6.882,62	R\$ 6.882,62		
1B18061000601	PORTA DIANTEIRA ESQUERDA Modelo 3.5 ton	R\$ 8.330,43	R\$ 8.330,43	R\$ 7.497,39	R\$ 7.497,39	R\$ 7.497,39	R\$ 7.497,39		
3C1-1P/3CF3-1P	ENGRENAGEM DE TRACAO	R\$ 7.648,39	R\$ 7.648,39	R\$ 7.648,39	R\$ 7.771,15	R\$ 7.771,15	R\$ 6.907,69		
1B18081200302A0	CONDENSADOR DO AR CONDICIONADO 12V	R\$ 7.492,22	R\$ 7.492,22	R\$ 7.492,22	R\$ 7.492,22	R\$ 7.492,22	R\$ 7.492,22		
1104936730015	CJ BUZINA 12V	R\$ 6.937,31	R\$ 6.937,31	R\$ 6.937,31	R\$ 6.937,31	R\$ 6.937,31	R\$ 6.590,44		
3104102-HF16030FTG	TAMBOR DE FREIO TRAS.	R\$ 6.788,86	R\$ 6.569,86	R\$ 6.569,86	R\$ 6.569,86	R\$ 6.569,86	R\$ 6.569,86		
Q40310	ARRUELA	R\$ 6.508,45	R\$ 6.508,45	R\$ 6.508,45	R\$ 6.508,45	R\$ 6.508,45	R\$ 6.508,45		
L0311050006A0	RODA DE ACO, COR PRETA 17,5 (6,8 e10 ton. Importado)	R\$ 6.344,70	R\$ 6.344,70	R\$ 6.344,70	R\$ 6.344,70	R\$ 6.344,70	R\$ 6.344,70		
L0119019001A0	ELEMENTO DO FILTRO DE AR	R\$ 6.317,97	R\$ 6.317,97	R\$ 6.317,97	R\$ 6.317,97	R\$ 6.317,97	R\$ 6.252,16		
1B18037100030	FAROL DIANT LH 1039	R\$ 6.710,17	R\$ 6.710,17	R\$ 6.262,83	R\$ 6.039,16	R\$ 6.039,16	R\$ 6.039,16		
L0360010001A0	UNIDADE DE CONTROLE DO AIRBAG 3511	R\$ 6.221,37	R\$ 6.221,37	R\$ 6.221,37	R\$ 6.221,37	R\$ 6.221,37	R\$ 6.221,37		
1106116100003	DISCO ACIONADO DA EMBREAGEM DE 350MM	R\$ 6.054,30	R\$ 6.054,30	R\$ 6.054,30	R\$ 6.054,30	R\$ 6.054,30	R\$ 6.054,30		
L0161030009A0	DISCO DE EMBREAGEM DIAM. 350	R\$ 6.293,02	R\$ 6.050,98	R\$ 5.808,94	R\$ 5.808,94	R\$ 5.808,94	R\$ 5.808,94		
1S10992400300BR	FREIO TRAS. ESQUERDO	R\$ 5.876,92	R\$ 5.876,92	R\$ 5.876,92	R\$ 5.876,92	R\$ 5.876,92	R\$ 5.876,92		
1S10992400301BR	FREIO TRAS. DIREITO	R\$ 5.876,92	R\$ 5.876,92	R\$ 5.876,92	R\$ 5.876,92	R\$ 5.876,92	R\$ 5.876,92		
2400080-HF17030YT	CATRACA DE FREIO LADO DIREITO	R\$ 5.953,55	R\$ 5.773,14	R\$ 5.773,14	R\$ 5.773,14	R\$ 5.773,14	R\$ 5.773,14		
1S10893000301BR	FREIO DIANTEIRO DIREITO	R\$ 5.335,52	R\$ 5.335,52	R\$ 5.335,52	R\$ 5.335,52	R\$ 5.335,52	R\$ 5.335,52		
1B180373200231	CHAVE DE IGNICAO	R\$ 5.237,00	R\$ 5.237,00	R\$ 5.237,00	R\$ 5.237,00	R\$ 5.237,00	R\$ 5.237,00		
1103928001041	BARRA DE TORCAO	R\$ 5.180,00	R\$ 5.180,00	R\$ 5.180,00	R\$ 5.180,00	R\$ 5.180,00	R\$ 5.180,00		
L024000110020BR	CONJUNTO CUBO E TAMBOR EIXO TRASEIRO DT (ESQ./DIR.)	R\$ 4.747,42	R\$ 4.747,42	R\$ 4.747,42	R\$ 4.747,42	R\$ 4.747,42	R\$ 4.747,42		
D-90959	RACK	R\$ 4.423,30	R\$ 4.423,30	R\$ 4.423,30	R\$ 4.423,30	R\$ 4.423,30	R\$ 4.423,30		
1105934000056	SUPORTE DO TANQUE DE OLEO DE DIRECAO	R\$ 4.406,92	R\$ 4.406,92	R\$ 4.406,92	R\$ 4.406,92	R\$ 4.406,92	R\$ 4.406,92		
L0376010005A0	PAINEL DE INSTRUMENTOS 12V	R\$ 4.264,13	R\$ 4.264,13	R\$ 4.264,13	R\$ 4.264,13	R\$ 4.264,13	R\$ 4.264,13		
1105916100014	DISCO DE EMBREAGEM 3.5T	R\$ 4.198,76	R\$ 4.198,76	R\$ 4.198,76	R\$ 4.198,76	R\$ 4.198,76	R\$ 4.198,76		
L0845015038A0	DEGRAU DE ACESSO DO LADO DIREITO	R\$ 4.197,68	R\$ 4.197,68	R\$ 4.197,68	R\$ 4.197,68	R\$ 4.197,68	R\$ 4.197,68		
1103930051097	DISCO DE FREIO 1039	R\$ 5.022,16	R\$ 4.367,10	R\$ 4.367,10	R\$ 3.493,68	R\$ 3.493,68	R\$ 3.493,68		

L0300060084A0-20	MANGA DE EIXO DA DIRECAO COM BUCHAS LADO DIREITO	R\$	4.030,03	R\$	4.030,03	R\$	4.030,03	R\$	4.030,03	R\$	4.030,03	R\$	4.030,03	R\$	4.030,03
L0300250012A0	SENSOR ABS DIANTEIRO LADO DIREITO	R\$	3.909,48	R\$	3.909,48	R\$	3.909,48	R\$	3.909,48	R\$	3.909,48	R\$	3.909,48	R\$	3.909,48
1105112500004	ESGUICHO TRAS. (UREIA) 1089/ 1099	R\$	3.900,76	R\$	3.900,76	R\$	3.900,76	R\$	3.900,76	R\$	3.900,76	R\$	3.900,76	R\$	3.900,76
1B18061400050	CJ LEVANTAMENTO VIDRO ELETRICO PORTA LE	R\$	3.863,31	R\$	3.863,31	R\$	3.863,31	R\$	3.863,31	R\$	3.863,31	R\$	3.863,31	R\$	3.863,31
Q40308	ARRUELA	R\$	3.856,09	R\$	3.856,09	R\$	3.856,09	R\$	3.856,09	R\$	3.856,09	R\$	3.856,09	R\$	3.856,09
1105911900111	CARCACA DO FILTRO DE AR SEM FILTRO	R\$	3.812,53	R\$	3.812,53	R\$	3.812,53	R\$	3.812,53	R\$	3.812,53	R\$	3.812,53	R\$	3.812,53
2400070-HF17030YT	CATRACA DE FREIO LADO ESQUERDO	R\$	3.874,70	R\$	3.713,25	R\$	3.713,25	R\$	3.713,25	R\$	3.713,25	R\$	3.713,25	R\$	3.713,25
1B20081200301	COMPRESSOR DO AR CONDICIONADO	R\$	3.736,94	R\$	3.736,94	R\$	3.736,94	R\$	3.736,94	R\$	3.736,94	R\$	3.736,94	R\$	3.736,94
L0162050011B0	SERVO DA EMBREAGEM	R\$	3.846,84	R\$	3.846,84	R\$	3.671,98	R\$	3.671,98	R\$	3.671,98	R\$	3.671,98	R\$	3.671,98
1106936800001	ECU DO ABS	R\$	3.663,89	R\$	3.663,89	R\$	3.663,89	R\$	3.663,89	R\$	3.663,89	R\$	3.663,89	R\$	3.663,89
L0376010014A0	PAINEL DE INSTRUMENTOS	R\$	3.417,05	R\$	3.417,05	R\$	3.417,05	R\$	3.417,05	R\$	3.417,05	R\$	3.417,05	R\$	3.417,05
L0342070058A0	CONJUNTO DE LIGACAO DA DIRECAO	R\$	3.397,26	R\$	3.397,26	R\$	3.397,26	R\$	3.397,26	R\$	3.397,26	R\$	3.397,26	R\$	3.114,15
1103930020097A	BRACO MANGA EIXO DIRECAO DIREITA	R\$	3.322,80	R\$	3.322,80	R\$	3.322,80	R\$	3.322,80	R\$	3.322,80	R\$	3.322,80	R\$	3.322,80
BJ1046E6-AF1-2	PRISIONEIRO DA RODA	R\$	3.342,68	R\$	3.342,68	R\$	3.342,68	R\$	3.342,68	R\$	3.280,39	R\$	3.280,39	R\$	3.280,39
1B20081220628	CJ DO COMPRESSOR	R\$	3.477,51	R\$	3.477,51	R\$	3.477,51	R\$	3.477,51	R\$	2.897,92	R\$	2.897,92	R\$	2.897,92
1106911100008	TANQUE DE COMBUSTIVEL	R\$	3.258,47	R\$	3.258,47	R\$	3.258,47	R\$	3.258,47	R\$	3.258,47	R\$	3.258,47	R\$	3.258,47
KL2230	ELEMENTO DO FILTRO DE AR 1099	R\$	3.377,14	R\$	3.377,14	R\$	3.377,14	R\$	3.377,14	R\$	2.976,46	R\$	2.919,22	R\$	2.919,22
100TD4-3103008KA1	PARAF. DO CUBO LD/LE	R\$	3.258,72	R\$	3.258,72	R\$	3.258,72	R\$	3.200,32	R\$	3.200,32	R\$	3.060,16	R\$	3.060,16
2400070-HF16030FTG6	CATRACA FREIO LA LE 10-16DT 3360/3800	R\$	3.201,01	R\$	3.201,01	R\$	3.201,01	R\$	3.201,01	R\$	3.201,01	R\$	3.201,01	R\$	3.201,01
1B20037600070	CJ DO INSTRUMENTO COMBINADO 24V	R\$	3.183,85	R\$	3.183,85	R\$	3.183,85	R\$	3.183,85	R\$	3.183,85	R\$	3.183,85	R\$	3.183,85
L0845015035A0	DEGRAU DE ACESSO DO LADO ESQUERDO	R\$	3.098,18	R\$	3.098,18	R\$	3.098,18	R\$	3.098,18	R\$	3.098,18	R\$	3.098,18	R\$	3.098,18
1103930004097	CJ DO SENSOR DIREITO	R\$	3.053,34	R\$	3.053,34	R\$	3.053,34	R\$	3.053,34	R\$	3.053,34	R\$	3.053,34	R\$	3.053,34
1108929500033	FEIXE MOLAS TRAS. 1099 / 1089 4500 W/B	R\$	3.012,66	R\$	3.012,66	R\$	3.012,66	R\$	3.012,66	R\$	3.012,66	R\$	3.012,66	R\$	3.012,66
3519200-HF16030FTG6	CAMARA AR EE 4500 - 2014 TRAS. LD	R\$	2.998,45	R\$	2.998,45	R\$	2.998,45	R\$	2.998,45	R\$	2.998,45	R\$	2.998,45	R\$	2.998,45
1B18037800014	MODULO CONTROLE SENSOR RE 12V	R\$	2.977,85	R\$	2.977,85	R\$	2.977,85	R\$	2.977,85	R\$	2.977,85	R\$	2.977,85	R\$	2.977,85
3502180G5QZ	CJTO SAPATA + LONA TRAS 1099/10T LD	R\$	2.882,93	R\$	2.882,93	R\$	2.882,93	R\$	2.882,93	R\$	2.882,93	R\$	2.882,93	R\$	2.882,93
L0161020012A0	PLATO DE EMBREAGEM DIAM. 350	R\$	3.525,62	R\$	3.084,92	R\$	2.644,22	R\$	2.644,22	R\$	2.644,22	R\$	2.644,22	R\$	2.644,22
501218721	MANCAL DE DESENGATE 3.5ton	R\$	3.022,91	R\$	2.821,38	R\$	2.821,38	R\$	2.821,38	R\$	2.821,38	R\$	2.821,38	R\$	2.821,38
K1342020001A0	CONJUNTO DO VOLANTE	R\$	2.851,11	R\$	2.851,11	R\$	2.851,11	R\$	2.851,11	R\$	2.851,11	R\$	2.851,11	R\$	2.851,11
L0362040432A0	CHICOTE DE FIOS PARA O CHASSIS 12V	R\$	2.820,72	R\$	2.820,72	R\$	2.820,72	R\$	2.820,72	R\$	2.820,72	R\$	2.820,72	R\$	2.820,72
3519100-HF16030FTG6	CAMARA AR EE 4500 - 2014 TRAS. LE	R\$	2.809,96	R\$	2.809,96	R\$	2.809,96	R\$	2.809,96	R\$	2.809,96	R\$	2.809,96	R\$	2.809,96
BJ1039G3-E-3	FREIO TRAS.	R\$	2.802,25	R\$	2.802,25	R\$	2.802,25	R\$	2.802,25	R\$	2.802,25	R\$	2.802,25	R\$	2.802,25
BJ1039G3-F-3	FREIO TRAS. LE	R\$	2.802,25	R\$	2.802,25	R\$	2.802,25	R\$	2.802,25	R\$	2.802,25	R\$	2.802,25	R\$	2.802,25
1103916100006	PLATO DE EMBREAGEM 3.5T	R\$	2.801,86	R\$	2.801,86	R\$	2.801,86	R\$	2.801,86	R\$	2.801,86	R\$	2.801,86	R\$	2.801,86
L0374013035A0	CABO PARA DIAGNOSTICO	R\$	2.788,23	R\$	2.788,23	R\$	2.788,23	R\$	2.788,23	R\$	2.788,23	R\$	2.788,23	R\$	2.788,23
L0300250011A0	SENSOR ABS DIANTEIRO LADO ESQUERDO	R\$	2.744,87	R\$	2.744,87	R\$	2.744,87	R\$	2.744,87	R\$	2.744,87	R\$	2.744,87	R\$	2.744,87
1103930015097A	BRACO MANGA EIXO DIRECAO LE	R\$	2.744,00	R\$	2.744,00	R\$	2.744,00	R\$	2.744,00	R\$	2.744,00	R\$	2.744,00	R\$	2.744,00
L0300061010A0-50	CUBO DE RODA COM TAMBOR DE FREIO DIANTEIRO	R\$	2.743,05	R\$	2.743,05	R\$	2.743,05	R\$	2.743,05	R\$	2.743,05	R\$	2.743,05	R\$	2.743,05
1106116100002	PLATO DA EMBREAGEM DE 350MM	R\$	2.717,01	R\$	2.717,01	R\$	2.717,01	R\$	2.717,01	R\$	2.717,01	R\$	2.717,01	R\$	2.717,01
1380.302.008	ENGRENAGEM DA 6ª MARCHA	R\$	2.714,52	R\$	2.714,52	R\$	2.714,52	R\$	2.714,52	R\$	2.714,52	R\$	2.714,52	R\$	2.714,52
1105911500006	Elemento do Filtro de combustível	R\$	3.153,62	R\$	3.153,62	R\$	3.153,62	R\$	3.153,62	R\$	2.034,59	R\$	1.322,48	R\$	1.322,48
L0130430201A0	MANGUEIRA DO RADIADOR DEGASEIFICACAO	R\$	2.598,44	R\$	2.598,44	R\$	2.598,44	R\$	2.598,44	R\$	2.598,44	R\$	2.598,44	R\$	2.598,44
1B18037200010	LANTERNA TRASEIRA LH 12 V	R\$	2.547,91	R\$	2.547,91	R\$	2.547,91	R\$	2.547,91	R\$	2.547,91	R\$	2.443,91	R\$	2.443,91
1647612500008	CATALISADOR	R\$	2.516,14	R\$	2.516,14	R\$	2.516,14	R\$	2.516,14	R\$	2.516,14	R\$	2.516,14	R\$	2.516,14
1103930003097	SENSOR ABS DIANTEIRO ESQUERDO	R\$	2.483,22	R\$	2.483,22	R\$	2.483,22	R\$	2.483,22	R\$	2.483,22	R\$	2.483,22	R\$	2.483,22
1333301021	CARCACA TRASEIRA DA CAIXA DE CAMBIO	R\$	2.474,78	R\$	2.474,78	R\$	2.474,78	R\$	2.474,78	R\$	2.474,78	R\$	2.474,78	R\$	2.474,78
L0130410004A0	TANQUE DE EXPANSAO	R\$	2.455,83	R\$	2.455,83	R\$	2.455,83	R\$	2.455,83	R\$	2.455,83	R\$	2.455,83	R\$	2.455,83
BJ1039E2-EB	CJTO SAPATA + LONA FREIO TRASEIRA 1039	R\$	2.755,91	R\$	2.588,89	R\$	2.380,11	R\$	2.380,11	R\$	2.213,08	R\$	2.213,08	R\$	2.213,08
1105112500006	SENSOR TEMP. GAS ESCAPE C/ ADMISSAO	R\$	2.410,45	R\$	2.410,45	R\$	2.410,45	R\$	2.410,45	R\$	2.410,45	R\$	2.410,45	R\$	2.410,45

1103935700010	CJ DE CABOS DO FREIO DE MAO	R\$	2.990,83	R\$	2.492,36	R\$	2.492,36	R\$	2.492,36	R\$	1.993,89	R\$	1.993,89
1B18082100057	CJ DO ESPELHO RETROVISOR EXT ESQ	R\$	2.468,49	R\$	2.395,89	R\$	2.395,89	R\$	2.395,89	R\$	2.395,89	R\$	2.395,89
3519100-HF17030FTF	CAMARA DO FREIO LE (CUICA)	R\$	2.392,40	R\$	2.392,40	R\$	2.392,40	R\$	2.392,40	R\$	2.392,40	R\$	2.392,40
1105111100001	TANQUE PLASTICO DE COMBUSTIVEL	R\$	2.512,48	R\$	2.512,48	R\$	2.319,21	R\$	2.319,21	R\$	2.319,21	R\$	2.319,21
1B18061201425	DESCANSA BRACO 3511 ST/DT LD	R\$	2.381,68	R\$	2.381,68	R\$	2.381,68	R\$	2.381,68	R\$	2.381,68	R\$	2.381,68
1104929200060	AMORTECEDOR DIANTEIRO	R\$	2.541,90	R\$	2.422,28	R\$	2.302,66	R\$	2.302,66	R\$	2.302,66	R\$	2.302,66
L0161020009B0	PLATO DA EMBREAGEM	R\$	2.438,00	R\$	2.438,00	R\$	2.438,00	R\$	2.438,00	R\$	2.209,44	R\$	2.209,44
L0125030001A0	COMPONENTE CATALIZADOR DE OXIDACAO DE PARTICULAS	R\$	2.280,26	R\$	2.280,26	R\$	2.280,26	R\$	2.280,26	R\$	2.280,26	R\$	2.280,26
1380.304.038	ENGRENAGEM DA 1ª MARCHA	R\$	2.276,76	R\$	2.276,76	R\$	2.276,76	R\$	2.276,76	R\$	2.276,76	R\$	2.276,76
L0356010010A0	CONJUNTO ABS-HECU	R\$	2.272,92	R\$	2.272,92	R\$	2.272,92	R\$	2.272,92	R\$	2.272,92	R\$	2.272,92
1333.302.011	ENGRENAGEM DA 5ª MARCHA	R\$	2.231,42	R\$	2.231,42	R\$	2.231,42	R\$	2.231,42	R\$	2.231,42	R\$	2.231,42
L0376010057A0	CJTO. INSTRUM COMB (CHAVE SETA) 3514 AIRBAG	R\$	2.227,94	R\$	2.227,94	R\$	2.227,94	R\$	2.227,94	R\$	2.227,94	R\$	2.227,94
BJ1046E6-3003080C	TERMINAL DIANTEIRO DA BARRA DE DIRECAO LONGITUDINAL	R\$	2.178,72	R\$	2.178,72	R\$	2.178,72	R\$	2.178,72	R\$	2.178,72	R\$	2.178,72
Q4640818	REBITE DA LONA DE FREIO 1051/1089	R\$	2.139,87	R\$	2.139,87	R\$	2.139,87	R\$	2.139,87	R\$	2.139,87	R\$	2.139,87
L0119012388A0	MANGUEIRA DE ADMISSAO DE AR DO MOTOR	R\$	2.129,94	R\$	2.129,94	R\$	2.129,94	R\$	2.129,94	R\$	2.129,94	R\$	2.129,94
1104911100014	TANQUE DE COMBUSTIVEL	R\$	2.119,56	R\$	2.119,56	R\$	2.119,56	R\$	2.119,56	R\$	2.119,56	R\$	2.119,56
L0821010024A0	ESPELHO RETROVISOR LATERAL LADO PASSAGEIRO	R\$	2.094,85	R\$	2.094,85	R\$	2.094,85	R\$	2.094,85	R\$	2.094,85	R\$	2.094,85
L0845010059A0	ESTRIBO DA LATERAL DIREITA	R\$	2.047,24	R\$	2.047,24	R\$	2.047,24	R\$	2.047,24	R\$	2.047,24	R\$	2.047,24
L0300060126A0-50	CUBO DE RODA COM DISCO DE FREIO	R\$	2.047,04	R\$	2.047,04	R\$	2.047,04	R\$	2.047,04	R\$	2.047,04	R\$	2.047,04
1380.304.037	ENGRENAGEM DA 2ª MARCHA	R\$	2.035,53	R\$	2.035,53	R\$	2.035,53	R\$	2.035,53	R\$	2.035,53	R\$	2.035,53
3519200-HF17030FTF	CJ DA CAMARA DO FREIO DIR	R\$	1.958,76	R\$	1.958,76	R\$	1.958,76	R\$	1.958,76	R\$	1.958,76	R\$	1.958,76
BJ1029-AE3/BJ130-310	PARAF. DE FIXACAO DA RODA	R\$	1.958,33	R\$	1.958,33	R\$	1.958,33	R\$	1.958,33	R\$	1.958,33	R\$	1.958,33
13053370X5025ZT	CATRACA FREIO DIANT LD 10-16 (3360/3800)	R\$	1.950,82	R\$	1.950,82	R\$	1.950,82	R\$	1.950,82	R\$	1.950,82	R\$	1.950,82
13053370X4025ZT	CATRACA FREIO DIANT LE 10-16 (3360/3800)	R\$	1.950,82	R\$	1.950,82	R\$	1.950,82	R\$	1.950,82	R\$	1.950,82	R\$	1.950,82
1105116100003	DISCO ACIONADO DA EMBREAGEM DE 330	R\$	1.911,24	R\$	1.911,24	R\$	1.911,24	R\$	1.911,24	R\$	1.911,24	R\$	1.911,24
1104916300008	CILINDRO MESTRE DA EMBREAGEM	R\$	4.360,63	R\$	3.847,61	R\$	1.539,05	R\$	1.026,03	R\$	684,02	R\$	-
L0845010067A0	PARAFUSO DE CABECA ACHATADA	R\$	1.885,29	R\$	1.885,29	R\$	1.885,29	R\$	1.885,29	R\$	1.885,29	R\$	1.885,29
1B18037500012	RELE CONTROLAR 3 EM 1 12V	R\$	1.879,62	R\$	1.879,62	R\$	1.879,62	R\$	1.879,62	R\$	1.879,62	R\$	1.879,62
1105116100002	CJ DO DISCO DE EMBREAGEM DE 330	R\$	1.858,85	R\$	1.858,85	R\$	1.858,85	R\$	1.858,85	R\$	1.858,85	R\$	1.858,85
3104110-HF15019A	MOLDURA DO PARAF. DA RODA ESQUERDO	R\$	1.858,57	R\$	1.858,57	R\$	1.858,57	R\$	1.858,57	R\$	1.858,57	R\$	1.858,57
L0125020043A0	COMPONENTE CATALIZADOR DE OXIDACAO DO SISTEMA DE PI	R\$	1.847,09	R\$	1.847,09	R\$	1.847,09	R\$	1.847,09	R\$	1.847,09	R\$	1.847,09
BJ130-3103057B	PORCA DA RODA ESQUERDA	R\$	1.835,26	R\$	1.835,26	R\$	1.835,26	R\$	1.835,26	R\$	1.835,26	R\$	1.792,08
1105935500013	CILINDRO MESTRE DO FREIO	R\$	1.835,49	R\$	1.835,49	R\$	1.835,49	R\$	1.835,49	R\$	1.835,49	R\$	1.738,89
1103911900258	TUBO DE ADMISSAO DE AR PARA O TURBO	R\$	1.926,27	R\$	1.926,27	R\$	1.926,27	R\$	1.675,02	R\$	1.675,02	R\$	1.675,02
1029AE-3001041-47A	ARRUELA DE AJUSTE DA DIRECAO	R\$	1.774,95	R\$	1.774,95	R\$	1.774,95	R\$	1.774,95	R\$	1.774,95	R\$	1.774,95
240131G1105	LONA DE FREIO (3502Q-105) 1099 TRAS	R\$	1.763,97	R\$	1.763,97	R\$	1.763,97	R\$	1.763,97	R\$	1.763,97	R\$	1.763,97
1106111100002	CJ DO TANQUE DE COMBUSTIVEL	R\$	1.760,43	R\$	1.760,43	R\$	1.760,43	R\$	1.760,43	R\$	1.760,43	R\$	1.760,43
L0295050001A0	APOIO DA BARRA ESTABILIZADORA	R\$	1.754,96	R\$	1.754,96	R\$	1.754,96	R\$	1.754,96	R\$	1.754,96	R\$	1.754,96
ZB1041P-3003410	PINCA DO FREIO DIANTEIRO DIREITO	R\$	1.751,32	R\$	1.751,32	R\$	1.751,32	R\$	1.751,32	R\$	1.751,32	R\$	1.751,32
BJ1046E6-AE3	PARAFUSO DE RODA ESQUERDA	R\$	1.737,50	R\$	1.737,50	R\$	1.737,50	R\$	1.737,50	R\$	1.737,50	R\$	1.715,27
1103631500009	CJ DE HASTES	R\$	1.732,27	R\$	1.732,27	R\$	1.732,27	R\$	1.732,27	R\$	1.732,27	R\$	1.732,27
1105333501159	LONA DE FREIO	R\$	1.717,55	R\$	1.717,55	R\$	1.717,55	R\$	1.717,55	R\$	1.717,55	R\$	1.717,55
1106930003304/3404	PARAF. DO CUBO DA RODA	R\$	1.715,29	R\$	1.715,29	R\$	1.715,29	R\$	1.715,29	R\$	1.715,29	R\$	1.715,29
L0376030009A0	SENSOR DE COMBUSTIVEL (BOIA) 1051 / 1089	R\$	1.714,72	R\$	1.714,72	R\$	1.714,72	R\$	1.714,72	R\$	1.714,72	R\$	1.714,72
1105116200011	REFORCADOR DO CILINDRO DA EMBREAGEM	R\$	1.714,41	R\$	1.714,41	R\$	1.714,41	R\$	1.714,41	R\$	1.714,41	R\$	1.714,41
1103922000028	CJ CARN EIXO TRAS 3511 - DT/ST	R\$	1.706,28	R\$	1.706,28	R\$	1.706,28	R\$	1.706,28	R\$	1.706,28	R\$	1.706,28
1B18061400020	ACIONAMENTO ELETRICO VIDRO PORTA DIREITA	R\$	1.699,32	R\$	1.699,32	R\$	1.699,32	R\$	1.699,32	R\$	1.699,32	R\$	1.699,32
3CFA	ROLAMENTO DO DIFERENCIAL (ESQ. E DIR)	R\$	1.993,96	R\$	1.993,96	R\$	1.595,17	R\$	1.595,17	R\$	1.595,17	R\$	1.395,77
1B18037200012	LANTERNA TRASEIRA RH 12 V	R\$	1.687,57	R\$	1.687,57	R\$	1.687,57	R\$	1.687,57	R\$	1.687,57	R\$	1.637,94

L0845010058A0	ESTRIBO DA LATERAL ESQUERDA	R\$	1.667,01	R\$	1.667,01	R\$	1.667,01	R\$	1.667,01	R\$	1.667,01	R\$	1.667,01
Q5005045	PINO DIVISOR	R\$	1.648,33	R\$	1.648,33	R\$	1.648,33	R\$	1.648,33	R\$	1.648,33	R\$	1.648,33
3104101-HF16030FTG	CUBO TRAS DA RODA	R\$	1.646,06	R\$	1.646,06	R\$	1.646,06	R\$	1.646,06	R\$	1.646,06	R\$	1.646,06
3104102-HF17030FTF1	TAMBOR DO FREIO TRAS.	R\$	1.608,35	R\$	1.608,35	R\$	1.608,35	R\$	1.608,35	R\$	1.608,35	R\$	1.608,35
1105134000024	BOMBA DO OLEO DE DIRECAO	R\$	1.592,77	R\$	1.592,77	R\$	1.592,77	R\$	1.592,77	R\$	1.592,77	R\$	1.592,77
1B18061400060	CJ LEVANTAMENTO VIDRO ELETRICO PORTA LD	R\$	1.576,20	R\$	1.576,20	R\$	1.576,20	R\$	1.576,20	R\$	1.576,20	R\$	1.576,20
1508922000004	CJ DO EIXO IMPULSOR TRAS (CARDAM)	R\$	1.574,68	R\$	1.574,68	R\$	1.574,68	R\$	1.574,68	R\$	1.574,68	R\$	1.574,68
SBJ1046E6AF1BJ156B	PARAF. DA RODA ESQ	R\$	1.536,85	R\$	1.536,85	R\$	1.536,85	R\$	1.536,85	R\$	1.536,85	R\$	1.536,85
1105112500007	SENSOR COMPOSTO OXIGENIO/NITROGENIO 24V	R\$	1.534,50	R\$	1.534,50	R\$	1.534,50	R\$	1.534,50	R\$	1.534,50	R\$	1.534,50
1B18053100201	CJ PARACHOQUE DIANTEIRO	R\$	1.796,47	R\$	1.596,86	R\$	1.596,86	R\$	1.397,25	R\$	1.397,25	R\$	1.397,25
I0340140036a0	CAIXA DE DIRECAO 10-16DT EE4500	R\$	2.254,64	R\$	2.254,64	R\$	1.127,32	R\$	1.127,32	R\$	1.127,32	R\$	1.127,32
1B18061400010	ACIONAMENTO ELETRICO VIDRO PORTA LE	R\$	1.502,64	R\$	1.502,64	R\$	1.502,64	R\$	1.502,64	R\$	1.502,64	R\$	1.502,64
Q150B1235TF30	PARAFUSO SEXTAVADO	R\$	1.497,07	R\$	1.497,07	R\$	1.497,07	R\$	1.497,07	R\$	1.497,07	R\$	1.497,07
EQ140-39118	CRUZETA DO CARDAN (10TON)	R\$	1.590,30	R\$	1.472,50	R\$	1.472,50	R\$	1.472,50	R\$	1.472,50	R\$	1.472,50
1SB180PAC0012BR	EMBALAGEM DE MADEIRA PARA VIDRO DA PORTA 3.5T	R\$	1.490,00	R\$	1.490,00	R\$	1.490,00	R\$	1.490,00	R\$	1.490,00	R\$	1.490,00
L0845010069A0	DEGRAUS DA CABINE LE - COMPLETO	R\$	1.480,58	R\$	1.480,58	R\$	1.480,58	R\$	1.480,58	R\$	1.480,58	R\$	1.480,58
8AB	ROLAMENTO EXT (CUBO TRAS DA RODA)	R\$	1.487,15	R\$	1.487,15	R\$	1.487,15	R\$	1.487,15	R\$	1.487,15	R\$	1.447,49
L0376020006A0	SENSOR DE VELOCIDADE 3,5T	R\$	1.582,43	R\$	1.582,43	R\$	1.429,29	R\$	1.429,29	R\$	1.429,29	R\$	1.429,29
L0300060126A0-52	CUBO DE RODA DIANTEIRO	R\$	1.475,49	R\$	1.475,49	R\$	1.475,49	R\$	1.475,49	R\$	1.475,49	R\$	1.475,49
2400035-HF15015FTGS	SENSOR DOS FREIOS ABS	R\$	1.449,63	R\$	1.449,63	R\$	1.449,63	R\$	1.449,63	R\$	1.449,63	R\$	1.449,63
BJ1039E2AE1	TAMBOR DE FREIO	R\$	1.448,94	R\$	1.448,94	R\$	1.448,94	R\$	1.448,94	R\$	1.448,94	R\$	1.448,94
BJ1039M8F-FA	SENSOR ABS TRASEIRO LADO DIREITO	R\$	1.446,26	R\$	1.446,26	R\$	1.446,26	R\$	1.446,26	R\$	1.446,26	R\$	1.446,26
L0130410013A0	RESERVATORIO AUXILIAR DE AGUA	R\$	2.039,04	R\$	1.706,13	R\$	1.622,90	R\$	1.206,78	R\$	1.081,94	R\$	998,71
1B18081200257	AMPLIFICADOR DE SINAL	R\$	1.426,19	R\$	1.426,19	R\$	1.426,19	R\$	1.426,19	R\$	1.426,19	R\$	1.426,19
L0130450300A0	TUBO ENTRADA AGUA TANQUE DE EXPANSAO	R\$	1.420,34	R\$	1.420,34	R\$	1.420,34	R\$	1.420,34	R\$	1.420,34	R\$	1.420,34
3104210-HF15019A	MOLDURA DO PARAF. DA RODA LADO DIREITO	R\$	1.411,78	R\$	1.411,78	R\$	1.411,78	R\$	1.411,78	R\$	1.411,78	R\$	1.411,78
1B18037800016	SENSOR DE DISTANCIA 24V	R\$	1.411,41	R\$	1.411,41	R\$	1.411,41	R\$	1.411,41	R\$	1.411,41	R\$	1.411,41
L0353020139A2	ALAVANCA DO FREIO DE ESTACIONAMENTO	R\$	1.395,42	R\$	1.395,42	R\$	1.395,42	R\$	1.395,42	R\$	1.395,42	R\$	1.395,42
1B20037600023	SENSOR DE COMBUSTIVEL (BOIA TANQUE) 1039	R\$	1.374,80	R\$	1.374,80	R\$	1.374,80	R\$	1.374,80	R\$	1.374,80	R\$	1.374,80
1SB180PAC0011BR	EMBALAGEM DE MADEIRA PARA BRISA 10T	R\$	1.534,40	R\$	1.342,60	R\$	1.342,60	R\$	1.342,60	R\$	1.342,60	R\$	1.342,60
3502Q-105	LONA DE FREIO TRASEIRA	R\$	1.462,53	R\$	1.462,53	R\$	1.326,48	R\$	1.326,48	R\$	1.326,48	R\$	1.326,48
0735.330.479	ROLAMENTO DE ESFERAS DO EIXO PILOTO - 50 X 90 X 20 NSK	R\$	1.359,45	R\$	1.359,45	R\$	1.359,45	R\$	1.359,45	R\$	1.359,45	R\$	1.359,45
1105111900048	MANGUEIRA DE ADMISSAO DE AR DO MOTOR	R\$	1.348,91	R\$	1.348,91	R\$	1.348,91	R\$	1.348,91	R\$	1.348,91	R\$	1.348,91
1380.304.040	ENGRENAGEM DA 3ª MARCHA	R\$	1.346,51	R\$	1.346,51	R\$	1.346,51	R\$	1.346,51	R\$	1.346,51	R\$	1.346,51
L0120060222A0	TUBO SANFONADO DE ESCAPE	R\$	1.319,53	R\$	1.319,53	R\$	1.319,53	R\$	1.319,53	R\$	1.319,53	R\$	1.319,53
11043300302341B	CONECTOR DE DIRECAO DIR	R\$	1.557,28	R\$	1.520,20	R\$	1.446,04	R\$	1.297,73	R\$	1.038,18	R\$	1.001,10
L0220260133A0	CARDAN - PARTE DIANTEIRA (SAIDA DA TRANSMISSAO)	R\$	1.304,06	R\$	1.304,06	R\$	1.304,06	R\$	1.304,06	R\$	1.304,06	R\$	1.304,06
1B18037500015	CJ CONTROLAR TRAVA CONTROLE CENTRAL 24V	R\$	1.287,50	R\$	1.287,50	R\$	1.287,50	R\$	1.287,50	R\$	1.287,50	R\$	1.287,50
1B18037300024	INTERRUPTOR PISCA DE EMERGENCIA	R\$	1.280,66	R\$	1.280,66	R\$	1.280,66	R\$	1.280,66	R\$	1.280,66	R\$	1.280,66
1105134000018	CJ BOMBA OLEO DIRECAO COM BUCHA DIRECAO	R\$	1.278,83	R\$	1.278,83	R\$	1.278,83	R\$	1.278,83	R\$	1.278,83	R\$	1.278,83
1056PE3001062	VEDADOR DE OLEO	R\$	1.278,16	R\$	1.278,16	R\$	1.278,16	R\$	1.278,16	R\$	1.278,16	R\$	1.278,16
3043E-3101044/110892	PARAF. DO CUBO DA RODA	R\$	1.253,11	R\$	1.253,11	R\$	1.253,11	R\$	1.253,11	R\$	1.253,11	R\$	1.253,11
ZB1041P3303410BR	JOGO PASTILHA DE FREIO 1039/3511	R\$	1.587,95	R\$	1.587,95	R\$	1.227,05	R\$	1.227,05	R\$	1.227,05	R\$	649,61
1319.304.075	ANEL INTERMEDIARIO	R\$	1.222,14	R\$	1.222,14	R\$	1.222,14	R\$	1.222,14	R\$	1.222,14	R\$	1.222,14
BJ1039G5-A1	COROA DENTADA	R\$	1.243,41	R\$	1.243,41	R\$	1.243,41	R\$	1.243,41	R\$	1.243,41	R\$	1.105,25
1B18079100010	RADIO AM/FM COM CD PLAYER 12V	R\$	1.219,84	R\$	1.219,84	R\$	1.219,84	R\$	1.219,84	R\$	1.219,84	R\$	1.219,84
L0292100004A0	CONJUNTO MOLA DIANTEIRA LADO MOTORISTA	R\$	1.195,22	R\$	1.195,22	R\$	1.195,22	R\$	1.195,22	R\$	1.195,22	R\$	1.195,22
L0120060345A0	CONJUNTO DE TUBULACAO DE EXAUSTAO	R\$	1.195,18	R\$	1.195,18	R\$	1.195,18	R\$	1.195,18	R\$	1.195,18	R\$	1.195,18
GB/T6171	PORCA SEXTAVADA M14X1,5 MM TIPO I	R\$	1.185,96	R\$	1.185,96	R\$	1.185,96	R\$	1.185,96	R\$	1.185,96	R\$	1.185,96

L0371010032A0	FAROL DIANTEIRO DIREITO	R\$	1.506,44	R\$	1.291,23	R\$	1.076,02	R\$	1.076,02	R\$	1.076,02	R\$	1.076,02
1105911900118	TUBO DE BORRACHA DE LIGACAO	R\$	1.180,48	R\$	1.180,48	R\$	1.180,48	R\$	1.180,48	R\$	1.180,48	R\$	1.180,48
3404102-HF15015FTC	TAMBOR DO FREIO TRAS 1051	R\$	1.176,84	R\$	1.176,84	R\$	1.176,84	R\$	1.176,84	R\$	1.176,84	R\$	1.176,84
L0681010016A0	ASSENTO DO MOTORISTA	R\$	1.158,33	R\$	1.158,33	R\$	1.158,33	R\$	1.158,33	R\$	1.158,33	R\$	1.158,33
Q150B1030F30	PARAFUSO SEXTAVADO	R\$	1.154,20	R\$	1.154,20	R\$	1.154,20	R\$	1.154,20	R\$	1.154,20	R\$	1.154,20
1B20050200111	CJ DO PEDESTAL DIANT ESQ	R\$	1.246,31	R\$	1.246,31	R\$	1.107,83	R\$	1.107,83	R\$	1.107,83	R\$	1.107,83
HF16016E7-3502105	LONA DE FREIO TRASEIRA 10-16DT EE 4500	R\$	1.265,37	R\$	1.265,37	R\$	1.128,57	R\$	1.128,57	R\$	1.060,17	R\$	1.060,17
1B18037100052	FAROL DE NEBLINA DIREITO 12V	R\$	1.275,99	R\$	1.275,99	R\$	1.084,59	R\$	1.084,59	R\$	1.084,59	R\$	1.084,59
L0371010030A0	FAROL DIANTEIRO ESQUERDO	R\$	1.291,24	R\$	1.291,24	R\$	1.076,03	R\$	1.076,03	R\$	1.076,03	R\$	1.076,03
L0101170307A0	SUPORTE DA TRANSMISSAO	R\$	1.139,49	R\$	1.139,49	R\$	1.139,49	R\$	1.139,49	R\$	1.139,49	R\$	1.139,49
110892400012	PORCA DO PNEU	R\$	1.138,25	R\$	1.138,25	R\$	1.138,25	R\$	1.138,25	R\$	1.138,25	R\$	1.138,25
1380.304.031	ENGRENAGEM DA 5ª MARCHA	R\$	1.126,35	R\$	1.126,35	R\$	1.126,35	R\$	1.126,35	R\$	1.126,35	R\$	1.126,35
L0101170207A0	SUPORTE DE METAL	R\$	1.124,02	R\$	1.124,02	R\$	1.124,02	R\$	1.124,02	R\$	1.124,02	R\$	1.124,02
L0791010005A0	MP3 RADIO COM USB 24V PEQUENO	R\$	1.119,23	R\$	1.119,23	R\$	1.119,23	R\$	1.119,23	R\$	1.119,23	R\$	1.119,23
1103922000029	ANEL DE PROTECAO DO EIXO PROPULSOR	R\$	1.110,01	R\$	1.110,01	R\$	1.110,01	R\$	1.110,01	R\$	1.110,01	R\$	1.110,01
1380.304.041	ENGRENAGEM DA 4ª MARCHA	R\$	1.100,75	R\$	1.100,75	R\$	1.100,75	R\$	1.100,75	R\$	1.100,75	R\$	1.100,75
1105111900061	CARCACA DE FILTRO DE AR SEM FILTRO	R\$	1.096,25	R\$	1.096,25	R\$	1.096,25	R\$	1.096,25	R\$	1.096,25	R\$	1.096,25
1380.304.018	ENGRENAGEM DA RE	R\$	1.085,80	R\$	1.085,80	R\$	1.085,80	R\$	1.085,80	R\$	1.085,80	R\$	1.085,80
4410328090	SENSOR DO ABS ESQUERDO	R\$	1.084,06	R\$	1.084,06	R\$	1.084,06	R\$	1.084,06	R\$	1.084,06	R\$	1.084,06
L0378010004A0	SENSOR DE ESTACIONAMENTO	R\$	1.082,07	R\$	1.082,07	R\$	1.082,07	R\$	1.082,07	R\$	1.082,07	R\$	1.082,07
L0300110047A0	BARRA DE DIRECAO	R\$	1.068,96	R\$	1.068,96	R\$	1.068,96	R\$	1.068,96	R\$	1.068,96	R\$	1.068,96
L0119012327A0	TUBO DE ENTRADA DE AR DE RETIFICACAO DO MOTOR	R\$	1.136,84	R\$	1.136,84	R\$	1.033,49	R\$	1.033,49	R\$	1.033,49	R\$	1.033,49
1104939200001	CAIXA DE FERRAMENTAS 1016	R\$	1.060,50	R\$	1.060,50	R\$	1.060,50	R\$	1.060,50	R\$	1.060,50	R\$	1.060,50
BJ1039G5-EA	SENSOR ABS TRAS. LADO ESQUERDO	R\$	1.097,01	R\$	1.097,01	R\$	1.097,01	R\$	1.097,01	R\$	981,54	R\$	981,54
1B20037500017	CONTROLADOR 3 EM 1 DE 24V	R\$	1.115,83	R\$	1.068,35	R\$	1.068,35	R\$	1.068,35	R\$	997,13	R\$	997,13
L0130430301A0	TUBULACAO DE SAIDA DE AGUA DO MOTOR	R\$	1.047,19	R\$	1.047,19	R\$	1.047,19	R\$	1.047,19	R\$	1.047,19	R\$	1.047,19
1103911900260	CJTO. FILTRO DE AR	R\$	1.046,33	R\$	1.046,33	R\$	1.046,33	R\$	1.046,33	R\$	1.046,33	R\$	1.046,33
1333.304.058	CORPO DO SINCRONIZADOR DE 1-2 MARCHAS	R\$	1.043,82	R\$	1.043,82	R\$	1.043,82	R\$	1.043,82	R\$	1.043,82	R\$	1.043,82
L0173090010A0	MECANISMO DE OPERACAO DA CAIXA DE CAMBIO	R\$	1.034,95	R\$	1.034,95	R\$	1.034,95	R\$	1.034,95	R\$	1.034,95	R\$	1.034,95
1B18037320015	CJTO INTERRUPTOR DA PORTA DO PASSAGEIRO	R\$	1.024,14	R\$	1.024,14	R\$	1.024,14	R\$	1.024,14	R\$	1.024,14	R\$	1.024,14
L0525010024A0	BRACO DIREITO DO LIMPADOR DE PARABRISA	R\$	1.008,14	R\$	1.008,14	R\$	1.008,14	R\$	1.008,14	R\$	1.008,14	R\$	1.008,14
1108929200006	FEIXE DE MOLAS DIANTEIRO	R\$	1.006,25	R\$	1.006,25	R\$	1.006,25	R\$	1.006,25	R\$	1.006,25	R\$	1.006,25
1102236100004	TIRA DE PRESSAO	R\$	1.005,73	R\$	1.005,73	R\$	1.005,73	R\$	1.005,73	R\$	1.005,73	R\$	1.005,73
1B18052100003	BORRACHA INTERNA DO PARABRISA	R\$	1.005,70	R\$	1.005,70	R\$	1.005,70	R\$	1.005,70	R\$	1.005,70	R\$	1.005,70
1108929500041	CJ DA MOLA DE FOLHAS TRASEIRA ESQUERDA	R\$	1.003,30	R\$	1.003,30	R\$	1.003,30	R\$	1.003,30	R\$	1.003,30	R\$	1.003,30
1B18052500315	CJTO. LAVADOR DO PARABRISA	R\$	1.002,94	R\$	1.002,94	R\$	1.002,94	R\$	1.002,94	R\$	1.002,94	R\$	1.002,94
1103934000053	CAIXA DE DIRECAO COM BRACO BALANCIM	R\$	1.000,34	R\$	1.000,34	R\$	1.000,34	R\$	1.000,34	R\$	1.000,34	R\$	1.000,34
BJ1046E6-AF1	PARAFUSO DE RODA DIREITA	R\$	1.003,55	R\$	1.003,55	R\$	1.003,55	R\$	1.003,55	R\$	1.003,55	R\$	982,72
WJ6700-1	CRUZETA DO CARDAN (3.5TON)	R\$	1.267,23	R\$	1.140,51	R\$	1.140,51	R\$	1.013,79	R\$	696,98	R\$	696,98
ZB1041P-3003510	PINCA DO FREIO DIANTEIRO ESQUERDO	R\$	1.186,60	R\$	1.186,60	R\$	1.186,60	R\$	791,07	R\$	791,07	R\$	791,07
BJ1046E6-3003090C	CONECTOR DA HASTE DE DIRECAO	R\$	983,62	R\$	983,62	R\$	983,62	R\$	983,62	R\$	983,62	R\$	983,62
646L-0040A3	CJ ASSENTO ROLAMENTO SENGATE EMBREAGEM	R\$	983,60	R\$	983,60	R\$	983,60	R\$	983,60	R\$	983,60	R\$	983,60
1105134000022	RESERVATORIO DE OLEO DA CAIXA DE DIRECAO	R\$	959,30	R\$	959,30	R\$	959,30	R\$	959,30	R\$	959,30	R\$	959,30
L0101020048A0	COXIM DA CAIXA DE CAMBIO	R\$	1.008,64	R\$	1.008,64	R\$	931,05	R\$	931,05	R\$	931,05	R\$	931,05
1319.304.053	ANEL EXTERNO	R\$	1.331,87	R\$	1.331,87	R\$	1.331,87	R\$	570,80	R\$	570,80	R\$	570,80
1S10893000200BR	CJ CUBO E TAMBOR DIANTEIRO	R\$	946,13	R\$	946,13	R\$	946,13	R\$	946,13	R\$	946,13	R\$	946,13
11043300302241B	CONECTOR DE DIRECAO ESQ	R\$	1.168,75	R\$	1.107,24	R\$	1.045,73	R\$	922,70	R\$	676,64	R\$	676,64
L0300110035A0	BARRA DE DIRECAO (DRAG LINK)	R\$	914,69	R\$	914,69	R\$	914,69	R\$	914,69	R\$	914,69	R\$	914,69
1B18037100094	FAROL DE NEBLINA DIREITO 24V	R\$	910,29	R\$	910,29	R\$	910,29	R\$	910,29	R\$	910,29	R\$	910,29



1S10992400200BR	CJ CUBO E TAMBOR TRAS.	R\$	901,62	R\$	901,62	R\$	901,62	R\$	901,62	R\$	901,62
1333.304.036	ENGRENAGEM DA 3a MARCHA	R\$	899,65	R\$	899,65	R\$	899,65	R\$	899,65	R\$	899,65
1B18037200011	LANTERNA TRASEIRA 24V LADO ESQUERDO	R\$	897,96	R\$	897,96	R\$	897,96	R\$	897,96	R\$	897,96
2403201-HF17030	ENGRENAGEM DO SEMI-EIXO	R\$	896,24	R\$	896,24	R\$	896,24	R\$	896,24	R\$	896,24
L0311050023A0	RODA DE ACO, COR PRATA, (3.5 ST Importado)	R\$	2.680,03	R\$	2.680,03	R\$	-	R\$	-	R\$	-
1104335900027	CILINDRO MESTRE DO FREIO DE CAMARA DUPLA	R\$	890,36	R\$	890,36	R\$	890,36	R\$	890,36	R\$	890,36
1B18084300245	CONJ. PARA-LAMA TRAS. RODA DIANT. ESQ.	R\$	882,84	R\$	882,84	R\$	882,84	R\$	882,84	R\$	882,84
GB/T297-32207	ROLAMENTO DE ROLETES CONICO	R\$	937,44	R\$	937,44	R\$	937,44	R\$	874,94	R\$	718,70
2400080-HF16030FTG6	CATRACA FREIO LD 10-16DT 3360/3800	R\$	875,49	R\$	875,49	R\$	875,49	R\$	875,49	R\$	875,49
1104934200160	COLUNA DE DIRECAO	R\$	875,08	R\$	875,08	R\$	875,08	R\$	875,08	R\$	875,08
Q30018F3	CJ DE PORCA E PARAF. (M18)	R\$	872,85	R\$	872,85	R\$	872,85	R\$	872,85	R\$	872,85
L0356003160A0	CONJUNTO DO SUPORTE CILINDRICO	R\$	871,37	R\$	871,37	R\$	871,37	R\$	871,37	R\$	871,37
1108930005229	CUBO DA RODA DIANTEIRA	R\$	864,41	R\$	864,41	R\$	864,41	R\$	864,41	R\$	864,41
L0110210037A0	SENSOR DO NIVEL DE AGUA	R\$	861,75	R\$	861,75	R\$	861,75	R\$	861,75	R\$	861,75
L0360020001A0	CINTA DO AIRBAG (CLOCK SPRING)	R\$	859,81	R\$	859,81	R\$	859,81	R\$	859,81	R\$	859,81
L0300110001A0	BARRA DE DIRECAO	R\$	852,88	R\$	852,88	R\$	852,88	R\$	852,88	R\$	852,88
1333.304.072	ENGRENAGEM DA 4a MARCHA	R\$	851,12	R\$	851,12	R\$	851,12	R\$	851,12	R\$	851,12
BJ1039E2EBBR	LONA DE FREIO TRASEIRA 1039/3511 ST/DT	R\$	1.371,39	R\$	1.371,39	R\$	1.252,14	R\$	1.103,08	R\$	-
8A6-3	SEMI-EIXO	R\$	847,26	R\$	847,26	R\$	847,26	R\$	847,26	R\$	847,26
BJ1039G3-FA-1	CJ DO CILINDRO DO FREIO DIR	R\$	871,03	R\$	851,23	R\$	831,43	R\$	831,43	R\$	831,43
L0821010023A0	ESPELHO RETROVISOR LATERAL LADO MOTORISTA	R\$	837,96	R\$	837,96	R\$	837,96	R\$	837,96	R\$	837,96
GB/T297-32209	ROLAMENTO DE ROLETE CONICO	R\$	1.001,33	R\$	1.001,33	R\$	1.001,33	R\$	1.001,33	R\$	-
1029AE-3001049	BUCHA DA MANGA DE EIXO DA DIRECAO	R\$	964,03	R\$	892,62	R\$	892,62	R\$	749,80	R\$	749,80
1380.304.034	PISTA DO ANEL SINCRONIZADO RE	R\$	832,30	R\$	832,30	R\$	832,30	R\$	832,30	R\$	832,30
1104935700010	CONJ FREIO ESTACIONAMENTO (COM CABO)	R\$	831,43	R\$	831,43	R\$	831,43	R\$	831,43	R\$	831,43
L0120060159A0	TUBO DO ESCAPE	R\$	824,49	R\$	824,49	R\$	824,49	R\$	824,49	R\$	824,49
13053320X4025/130533	CJ DA SAPATA E LONA DE FREIO	R\$	819,57	R\$	819,57	R\$	819,57	R\$	819,57	R\$	819,57
3502080G5QZ	CJTO SAPATA + LONA TRAS 1099/10T LE	R\$	817,09	R\$	817,09	R\$	817,09	R\$	817,09	R\$	817,09
1108924000012	PORCA DA RODA	R\$	813,45	R\$	813,45	R\$	813,45	R\$	813,45	R\$	813,45
L0535010097A0	CJTO PAINEL DE INSTRUMENTOS 3511ST COM AIRBAG	R\$	806,75	R\$	806,75	R\$	806,75	R\$	806,75	R\$	806,75
Q33012	PARAF., PORCA E ARRUELA	R\$	792,05	R\$	792,05	R\$	792,05	R\$	792,05	R\$	792,05
1B18084300246	CONJ. PARA-LAMA TRAS. RODA DIANT. DIR.	R\$	790,16	R\$	790,16	R\$	790,16	R\$	790,16	R\$	790,16
1104934000220	CAIXA DE DIRECAO COM BRACO BALANCIM	R\$	942,37	R\$	942,37	R\$	942,37	R\$	942,37	R\$	471,18
Q150B1030	PARAFUSO SEXTAVADO	R\$	785,21	R\$	785,21	R\$	785,21	R\$	785,21	R\$	785,21
1106112000006	CJ SOLDADO DO TUBO DE ESCAPE	R\$	781,56	R\$	781,56	R\$	781,56	R\$	781,56	R\$	781,56
2403102-HF17030	CARCACA DIREITA DO DIFERENCIAL	R\$	777,23	R\$	777,23	R\$	777,23	R\$	777,23	R\$	777,23
L013002010VA0	CONJUNTO DE MORTALHA DO RADIADOR	R\$	1.326,56	R\$	663,28	R\$	663,28	R\$	663,28	R\$	663,28
1B18037500032	RELE CONTROLADOR 3 EM 1 (12V)	R\$	1.042,32	R\$	987,46	R\$	713,17	R\$	713,17	R\$	603,45
GB/T9877.1-(F)B85X10	ANEL RENTENTOR	R\$	759,90	R\$	759,90	R\$	759,90	R\$	759,90	R\$	759,90
BJ1039G3-EA-1	CJ DO CILINDRO DO FREIO ESQ	R\$	800,40	R\$	800,40	R\$	760,38	R\$	720,36	R\$	720,36
1056PE-3001091	BARRA DE DIRECAO	R\$	752,81	R\$	752,81	R\$	752,81	R\$	752,81	R\$	752,81
1B18081200177	CJ DO TANQUE DE ARREFECIMENTO	R\$	743,05	R\$	743,05	R\$	743,05	R\$	743,05	R\$	743,05
BJ1005CD.31C.015/014	PARAF. DE RODA LH/LR	R\$	728,88	R\$	728,88	R\$	728,88	R\$	728,88	R\$	728,88
1380.304.024	PISTA DO ANEL SINCRONIZADO 1ø MARCHA	R\$	728,45	R\$	728,45	R\$	728,45	R\$	728,45	R\$	728,45
1B18037200013	LANTERNA TRASEIRA 24V LADO DIREITO	R\$	727,77	R\$	727,77	R\$	727,77	R\$	727,77	R\$	727,77
1B18052100002	BORRACHA EXTERNA DO PARABRISA	R\$	755,02	R\$	739,29	R\$	739,29	R\$	707,83	R\$	707,83
HF16019FT-TF3502022	LONA DE FREIO TRASEIRA 10-16DT EE 3360	R\$	966,89	R\$	773,51	R\$	676,82	R\$	676,82	R\$	628,48
3104111-HF15019A	PARAF. DE RODA	R\$	722,67	R\$	722,67	R\$	722,67	R\$	722,67	R\$	722,67
1105112500005	SENSOR TEMPERATURA GAS ESCAPE COM SAI	R\$	721,90	R\$	721,90	R\$	721,90	R\$	721,90	R\$	721,90

L0220020134A0	CARDAN - PARTE TRASEIRA	R\$	718,23	R\$	718,23	R\$	718,23	R\$	718,23	R\$	718,23	R\$	718,23
1108929200018	CJ DA MOLA DE FOLHAS DIANTEIRA DIREITA	R\$	717,49	R\$	717,49	R\$	717,49	R\$	717,49	R\$	717,49	R\$	717,49
1103930058097	ANEL ENGRENAGEM	R\$	732,34	R\$	732,34	R\$	732,34	R\$	732,34	R\$	732,34	R\$	627,72
L0292070007A0	AMORTECEDOR DIANTEIRO COM BUCHA	R\$	713,14	R\$	713,14	R\$	713,14	R\$	713,14	R\$	713,14	R\$	713,14
1108930008001	CJ DO CONECTOR DIR	R\$	711,64	R\$	711,64	R\$	711,64	R\$	711,64	R\$	711,64	R\$	711,64
1108929500043	CJ DA MOLA DE FOLHAS TRASEIRA DIREITA	R\$	704,26	R\$	704,26	R\$	704,26	R\$	704,26	R\$	704,26	R\$	704,26
1106930003404	PORCA EXT. RODA DIANT. 10-16 EE 4500	R\$	702,72	R\$	702,72	R\$	702,72	R\$	702,72	R\$	702,72	R\$	702,72
1B18037120016	SETA DA PORTA LADO DIREITO	R\$	727,93	R\$	727,93	R\$	727,93	R\$	671,94	R\$	671,94	R\$	671,94
K162716	ELEMENTO DO FILTRO DE AR 1039	R\$	805,66	R\$	805,66	R\$	805,66	R\$	805,66	R\$	483,40	R\$	483,40
Q150B0820	PARAFUSO SEXTAVADO	R\$	695,80	R\$	695,80	R\$	695,80	R\$	695,80	R\$	695,80	R\$	695,80
1B18061201034	BORRACHA DE VEDACAO DA PORTA ESQUERDA	R\$	695,23	R\$	695,23	R\$	695,23	R\$	695,23	R\$	695,23	R\$	695,23
BJ1039G3-EC-1	CILINDRO DE FREIO TRAS ESQ	R\$	723,63	R\$	723,63	R\$	675,39	R\$	675,39	R\$	675,39	R\$	675,39
1105112000002	CJ SOLDADO DO TUBO DE ESCAPE	R\$	690,77	R\$	690,77	R\$	690,77	R\$	690,77	R\$	690,77	R\$	690,77
1B18037800010	ACENDEDOR DE CIGARROS 12V	R\$	685,63	R\$	685,63	R\$	685,63	R\$	685,63	R\$	685,63	R\$	685,63
1B18037120014	SETA DA PORTA LADO ESQUERDO	R\$	699,35	R\$	699,35	R\$	699,35	R\$	666,05	R\$	666,05	R\$	666,05
L0220260111A0	CARDAN - PARTE DIANTEIRA (SAIDA DA TRANSMISSAO)	R\$	681,90	R\$	681,90	R\$	681,90	R\$	681,90	R\$	681,90	R\$	681,90
L0356000008A0BR	SENSOR ABS TRASEIRO	R\$	680,76	R\$	680,76	R\$	680,76	R\$	680,76	R\$	680,76	R\$	680,76
1B18037600026	SENSOR DE TEMPERATURA DA AGUA	R\$	764,32	R\$	764,32	R\$	764,32	R\$	621,01	R\$	621,01	R\$	549,35
1108930005329	COROA DENTADA	R\$	680,10	R\$	680,10	R\$	680,10	R\$	680,10	R\$	680,10	R\$	680,10
1B18037100050	FAROL DE NEBLINA ESQUERDO 12V	R\$	741,19	R\$	741,19	R\$	667,07	R\$	667,07	R\$	630,01	R\$	630,01
1103631500008	CJ SUPORTE DO STEP	R\$	678,99	R\$	678,99	R\$	678,99	R\$	678,99	R\$	678,99	R\$	678,99
3502100-HF16015F5TS	FREIO TRAS.	R\$	675,56	R\$	675,56	R\$	675,56	R\$	675,56	R\$	675,56	R\$	675,56
L0119012325A0	TUBO DE BORRACHA ENTRADA AR COMPRESSOR	R\$	667,40	R\$	667,40	R\$	667,40	R\$	667,40	R\$	667,40	R\$	667,40
8AC	ROLAMENTO INTERNO (CUBO TRAS DA RODA)	R\$	677,19	R\$	677,19	R\$	677,19	R\$	677,19	R\$	617,00	R\$	617,00
1B20082100005	ESPELHO RETROVISOR APOIO VISAO FRONTAL	R\$	654,70	R\$	654,70	R\$	654,70	R\$	654,70	R\$	654,70	R\$	654,70
L0300090008A0	BRACO DE DIRECAO	R\$	654,69	R\$	654,69	R\$	654,69	R\$	654,69	R\$	654,69	R\$	654,69
3502180G5QZ/080G5QZ	CJ DE SAPATA E LONA DE FREIO TRASEIRA	R\$	648,15	R\$	648,15	R\$	648,15	R\$	648,15	R\$	648,15	R\$	648,15
BJ1046E6-3103085B	ANEL DE VEDACAO DE OLEO	R\$	647,05	R\$	647,05	R\$	647,05	R\$	647,05	R\$	647,05	R\$	647,05
L0350030010A0	FREIO MOTOR ENTRE EIXO 4500	R\$	683,40	R\$	683,40	R\$	683,40	R\$	683,40	R\$	683,40	R\$	455,60
1103930052097	CUBO DA RODA DIANTEIRA	R\$	645,31	R\$	645,31	R\$	645,31	R\$	645,31	R\$	645,31	R\$	645,31
Q1460625F30	PARAFUSO SEXTAVADO	R\$	627,95	R\$	627,95	R\$	627,95	R\$	627,95	R\$	627,95	R\$	627,95
1103912000351	TUBO DE ESCAPE	R\$	786,73	R\$	590,05	R\$	590,05	R\$	590,05	R\$	590,05	R\$	590,05
Q40310F30	ARRUELA	R\$	614,55	R\$	614,55	R\$	614,55	R\$	614,55	R\$	614,55	R\$	614,55
1105911500010	FILTRO DE DIESEL COM CABECOTE	R\$	656,68	R\$	656,68	R\$	583,72	R\$	583,72	R\$	583,72	R\$	583,72
130098700	EXTINTOR AUTOMOTIVO	R\$	603,90	R\$	603,90	R\$	603,90	R\$	603,90	R\$	603,90	R\$	603,90
1B20037300021	INTERRUPTOR CONTR VELOC (BOTAO +/-)	R\$	603,73	R\$	603,73	R\$	603,73	R\$	603,73	R\$	603,73	R\$	603,73
Q40110	ARRUELA	R\$	597,30	R\$	595,25	R\$	595,25	R\$	595,25	R\$	595,25	R\$	595,25
2403002-HF17030	ARRUELA ENCOSTO ENGRENAGEM SEMI-EIXO	R\$	594,52	R\$	594,52	R\$	594,52	R\$	594,52	R\$	594,52	R\$	594,52
1B20053100211	CJ DA TAMPA FRONTAL	R\$	708,78	R\$	567,02	R\$	567,02	R\$	567,02	R\$	567,02	R\$	567,02
1104934200150	COLUNA DE DIRECAO	R\$	588,88	R\$	588,88	R\$	588,88	R\$	588,88	R\$	588,88	R\$	588,88
1B18037300011	ALAVANCA CHAVE DE SETA	R\$	608,55	R\$	608,55	R\$	608,55	R\$	565,08	R\$	565,08	R\$	565,08
BJ1039M8F-B	CJ DA CARACA DO EIXO TRASEIRO	R\$	586,45	R\$	586,45	R\$	586,45	R\$	586,45	R\$	586,45	R\$	586,45
1104311900135	CONECTOR DA MANGUEIRA SISTEMA ADMISSAO	R\$	585,63	R\$	585,63	R\$	585,63	R\$	585,63	R\$	585,63	R\$	585,63
1333.304.035	CORPO DE ACOPLAMENTO	R\$	585,22	R\$	585,22	R\$	585,22	R\$	585,22	R\$	585,22	R\$	585,22
1B18081200259	AMPLIFICADOR DE SINAL 12V	R\$	612,03	R\$	612,03	R\$	612,03	R\$	612,03	R\$	517,87	R\$	517,87
1108930006001	CJ DO CONECTOR ESQ	R\$	579,51	R\$	579,51	R\$	579,51	R\$	579,51	R\$	579,51	R\$	579,51
BJ1039E2-AE1	TAMBOR DE FREIO DIANTEIRO	R\$	578,50	R\$	578,50	R\$	578,50	R\$	578,50	R\$	578,50	R\$	578,50
3CE1	CARACA DO DIFERENCIAL	R\$	630,13	R\$	630,13	R\$	630,13	R\$	630,13	R\$	472,60	R\$	472,60
L0101050051A0	SUPORTE SUPERIOR DA CAIXA DE VELOCIDADE	R\$	575,12	R\$	575,12	R\$	575,12	R\$	575,12	R\$	575,12	R\$	575,12

Q1461030F30	PARAFUSO SEXTAVADO	R\$	573,96	R\$	573,96	R\$	573,96	R\$	573,96	R\$	573,96	R\$	573,96
BJ130-3103056B	PORCA DA RODA DIREITA	R\$	575,75	R\$	575,75	R\$	575,75	R\$	575,75	R\$	575,75	R\$	575,75
2400009-HF17030	RETENTOR DE OLEO DO SEMI-EIXO	R\$	573,65	R\$	573,65	R\$	573,65	R\$	573,65	R\$	563,76	R\$	563,76
1103934000094	TUBO HIDR ALTA PRESSAO 3 CAIXA DIRECAO	R\$	617,49	R\$	617,49	R\$	617,49	R\$	617,49	R\$	463,12	R\$	463,12
3B4	BUJAO DE ENCHIMENTO DE OLEO	R\$	564,76	R\$	564,76	R\$	564,76	R\$	564,76	R\$	564,76	R\$	564,76
1B18037600070	PAINEL DE INSTRUMENTOS L0376010005A0	R\$	560,41	R\$	560,41	R\$	560,41	R\$	560,41	R\$	560,41	R\$	560,41
1108930303201	TAMBOR DO FREIO 1089	R\$	556,43	R\$	556,43	R\$	556,43	R\$	556,43	R\$	556,43	R\$	556,43
L0845010070A0	DEGRAUS DA CABINE LD - COMPLETO	R\$	556,19	R\$	556,19	R\$	556,19	R\$	556,19	R\$	556,19	R\$	556,19
1B18050500054	LOGOTIPO FRONTAL DIAMANTE FOTON	R\$	583,71	R\$	564,88	R\$	564,88	R\$	546,05	R\$	527,22	R\$	527,22
1380.304.012	PISTA DO ANEL SINCRONIZADO 4ª MARCHA	R\$	551,85	R\$	551,85	R\$	551,85	R\$	551,85	R\$	551,85	R\$	551,85
1380.304.014	PISTA DO ANEL SINCRONIZADO 6ª MARCHA	R\$	551,85	R\$	551,85	R\$	551,85	R\$	551,85	R\$	551,85	R\$	551,85
1380.304.013	PISTA DO ANEL SINCRONIZADO 3ª MARCHA	R\$	551,85	R\$	551,85	R\$	551,85	R\$	551,85	R\$	551,85	R\$	551,85
1380.304.015	PISTA DO ANEL SINCRONIZADO 5ª MARCHA	R\$	551,85	R\$	551,85	R\$	551,85	R\$	551,85	R\$	551,85	R\$	551,85
1105112000057	TAMPA DO TANQUE DE UREA / COMBUSTIVEL	R\$	550,94	R\$	550,94	R\$	550,94	R\$	550,94	R\$	550,94	R\$	550,94
1B18037100093	FAROL DE NEBLINA ESQUERDO 24V	R\$	550,71	R\$	550,71	R\$	550,71	R\$	550,71	R\$	550,71	R\$	550,71
1103935602264BR	TUBO DE FREIO EIXO DT ESQUERDO	R\$	547,45	R\$	547,45	R\$	547,45	R\$	547,45	R\$	547,45	R\$	547,45
1B18037500020	CONTROLADOR 3 EM 1 24V	R\$	546,93	R\$	546,93	R\$	546,93	R\$	546,93	R\$	546,93	R\$	546,93
1B18084500201	CJ DO PEDAL DIANT ESQ	R\$	540,52	R\$	540,52	R\$	540,52	R\$	540,52	R\$	540,52	R\$	540,52
1108929200017	CJ DA MOLA DE FOLHAS DIANTEIRA ESQUERDA	R\$	538,12	R\$	538,12	R\$	538,12	R\$	538,12	R\$	538,12	R\$	538,12
0735.301.347	ROLAMENTO DO EIXO PRIMARIO	R\$	536,88	R\$	536,88	R\$	536,88	R\$	536,88	R\$	536,88	R\$	536,88
Q150B1025	PARAFUSO SEXTAVADO	R\$	536,54	R\$	536,54	R\$	536,54	R\$	536,54	R\$	536,54	R\$	536,54
Q150B0825F30	PARAFUSO SEXTAVADO	R\$	536,52	R\$	536,52	R\$	536,52	R\$	536,52	R\$	536,52	R\$	536,52
3104110-HF17030FTA	COMPONENTE PORCA/PARAF. DA RODA	R\$	552,56	R\$	552,56	R\$	525,82	R\$	525,82	R\$	525,82	R\$	525,82
2400005-HF15015FTG3	SEMI-EIXO	R\$	571,46	R\$	571,46	R\$	571,46	R\$	571,46	R\$	457,17	R\$	457,17
L0120020026A0	CONJUNTO DO SILENCIADOR	R\$	526,36	R\$	526,36	R\$	526,36	R\$	526,36	R\$	526,36	R\$	526,36
1103636100012	TAMPA DE PROTECAO DA BATERIA	R\$	526,32	R\$	526,32	R\$	526,32	R\$	526,32	R\$	526,32	R\$	526,32
1315035300005	CJ DA VALVULA DO FREIO DE ESTACIONAMENTO	R\$	525,34	R\$	525,34	R\$	525,34	R\$	525,34	R\$	525,34	R\$	525,34
8A7	ARRUELA DE TRAVAMENTO	R\$	521,22	R\$	521,22	R\$	521,22	R\$	521,22	R\$	521,22	R\$	521,22
8AA	VEDADOR DE OLEO DO CUBO TRAS	R\$	531,62	R\$	531,62	R\$	531,62	R\$	531,62	R\$	468,14	R\$	468,14
1B20082100206	ESPELHO RETROVISOR EXTERNO ESQUERDO	R\$	506,86	R\$	506,86	R\$	506,86	R\$	506,86	R\$	506,86	R\$	506,86
2400009-HF15015G	RETENTOR DE OLEO DO SEMI-EIXO	R\$	509,51	R\$	509,51	R\$	509,51	R\$	509,51	R\$	501,36	R\$	501,36
1B18037100025	CJ LUZ TETO DIANTEIRA 24V (CINZA)	R\$	499,10	R\$	499,10	R\$	499,10	R\$	499,10	R\$	499,10	R\$	499,10
1B18037300015	CJ DE INTERRUPTOR DE IGNICAO 12V	R\$	495,79	R\$	495,79	R\$	495,79	R\$	495,79	R\$	495,79	R\$	495,79
1319.304.032	ANEL INTERNO	R\$	494,10	R\$	494,10	R\$	494,10	R\$	494,10	R\$	494,10	R\$	494,10
L0850000189A0	ETIQUETA FOTON	R\$	493,92	R\$	493,92	R\$	493,92	R\$	493,92	R\$	493,92	R\$	493,92
1049J1E2F1-3001020A	BARRA DE DIRECAO COM BALL JOINT	R\$	489,74	R\$	489,74	R\$	489,74	R\$	489,74	R\$	489,74	R\$	489,74
A2300061-55	ANEL RETENTOR	R\$	494,75	R\$	494,75	R\$	494,75	R\$	494,75	R\$	494,75	R\$	453,52
1106911100006	CJ DA TAMPA DO TANQUE DE COMBUSTIVEL	R\$	487,54	R\$	487,54	R\$	487,54	R\$	487,54	R\$	487,54	R\$	487,54
1B20037300024	INTERRUPTOR DIAGNOSTICO MODULO PRINCIPAL	R\$	481,78	R\$	481,78	R\$	481,78	R\$	481,78	R\$	481,78	R\$	481,78
1333.304.057	CORPO SINCRONIZADOR	R\$	481,74	R\$	481,74	R\$	481,74	R\$	481,74	R\$	481,74	R\$	481,74
3104121-HF16030FTG	COROA DENTADA	R\$	523,73	R\$	471,36	R\$	471,36	R\$	471,36	R\$	471,36	R\$	471,36
L0120060328A0	TUBO DO ESCAPE	R\$	677,67	R\$	677,67	R\$	508,25	R\$	338,83	R\$	338,83	R\$	338,83
L0300100005A0	HASTE DA BARRA DE DIRECAO	R\$	478,64	R\$	478,64	R\$	478,64	R\$	478,64	R\$	478,64	R\$	478,64
1106930003304	PRISIONEIRO RODA DIANTEIRA 10-16 EE 4500	R\$	475,01	R\$	475,01	R\$	475,01	R\$	475,01	R\$	475,01	R\$	475,01
32213	ROLAMENTO DE ROLETES CONICO	R\$	471,09	R\$	471,09	R\$	471,09	R\$	471,09	R\$	471,09	R\$	471,09
Q150B1265	PARAFUSO SEXTAVADO	R\$	469,89	R\$	469,89	R\$	469,89	R\$	469,89	R\$	469,89	R\$	469,89
1106628000023	SUPORTE MOLA TRAS.	R\$	467,04	R\$	467,04	R\$	467,04	R\$	467,04	R\$	467,04	R\$	467,04
1103936230037	FIO POSITIVO DA BATERIA	R\$	466,06	R\$	466,06	R\$	466,06	R\$	466,06	R\$	466,06	R\$	466,06
1106928000040	SUPORTE MOLA DIANTEIRO	R\$	463,95	R\$	463,95	R\$	463,95	R\$	463,95	R\$	463,95	R\$	463,95

L0130440900A0	MANGUEIRA DE ENTRADA DE AGUA DO MOTOR	R\$	462,74	R\$	462,74	R\$	462,74	R\$	462,74	R\$	462,74	R\$	462,74	R\$	462,74
L0292260002A0	PLACA DIAGONAL ALMOFADADA	R\$	462,22	R\$	462,22	R\$	462,22	R\$	462,22	R\$	462,22	R\$	462,22	R\$	462,22
1B18084500031	CORPO DO DEGRAU DA ESCADA LH	R\$	510,37	R\$	510,37	R\$	510,37	R\$	510,37	R\$	364,55	R\$	364,55	R\$	364,55
1B18084500202	CJ DO PEDAL DIANT DIR	R\$	461,57	R\$	461,57	R\$	461,57	R\$	461,57	R\$	461,57	R\$	461,57	R\$	461,57
1B18037300034	CJTO INTERRUPTOR DE EMBREAGEM	R\$	454,46	R\$	454,46	R\$	454,46	R\$	454,46	R\$	454,46	R\$	454,46	R\$	454,46
1104930005147A	TAMBOR DO FREIO	R\$	1.362,15	R\$	1.362,15	R\$	-	R\$	-	R\$	-	R\$	-	R\$	-
BJ1046E6-AE2-2	CUBO TRAS DA RODA	R\$	453,13	R\$	453,13	R\$	453,13	R\$	453,13	R\$	453,13	R\$	453,13	R\$	453,13
1B20037300020	INTERRUPTOR PAINEL P/ CONTROLE CRUZEIRO	R\$	452,17	R\$	452,17	R\$	452,17	R\$	452,17	R\$	452,17	R\$	452,17	R\$	452,17
JB/T7940.1-M10X1	COPO DE LUBRIFICACAO	R\$	449,13	R\$	449,13	R\$	449,13	R\$	449,13	R\$	449,13	R\$	449,13	R\$	449,13
3104104-HF17030	RETENTOR OLEO INTERNO CUBO TRAS RO	R\$	488,46	R\$	488,46	R\$	446,35	R\$	446,35	R\$	416,87	R\$	400,03	R\$	400,03
1B24237300026	INTERRUPTOR INDICADORA FREIO ESTACION.	R\$	441,94	R\$	441,94	R\$	441,94	R\$	441,94	R\$	441,94	R\$	441,94	R\$	441,94
1029E-3003022	ABRACADEIRA DO CONECTOR	R\$	441,66	R\$	441,66	R\$	441,66	R\$	441,66	R\$	441,66	R\$	441,66	R\$	441,66
1104936630016	REL•E GRANDE 12V	R\$	441,40	R\$	441,40	R\$	441,40	R\$	441,40	R\$	441,40	R\$	441,40	R\$	441,40
1B18037800015	SENSOR DE RE	R\$	435,70	R\$	435,70	R\$	435,70	R\$	435,70	R\$	435,70	R\$	435,70	R\$	435,70
1104936230030	CAIXA DE FUSIVEIS DO CHASSI	R\$	434,55	R\$	434,55	R\$	434,55	R\$	434,55	R\$	434,55	R\$	434,55	R\$	434,55
2403202-HF17030	ENGRENAGEM PLANETARIA	R\$	429,15	R\$	429,15	R\$	429,15	R\$	429,15	R\$	429,15	R\$	429,15	R\$	429,15
501326965	GARFO DE EMBREAGEM	R\$	428,99	R\$	428,99	R\$	428,99	R\$	428,99	R\$	428,99	R\$	428,99	R\$	428,99
1B18061201053	DRENO DA JANELA DA PORTA LH	R\$	424,18	R\$	424,18	R\$	424,18	R\$	424,18	R\$	424,18	R\$	424,18	R\$	424,18
BJ1303103056B	PORCA DA RODA DIREITA	R\$	418,56	R\$	418,56	R\$	418,56	R\$	418,56	R\$	418,56	R\$	418,56	R\$	418,56
1106628000024	SUPORTE JUMELO TRAS.	R\$	417,24	R\$	417,24	R\$	417,24	R\$	417,24	R\$	417,24	R\$	417,24	R\$	417,24
Q1841045F30	PARAF. SEXT. FLANGEADO	R\$	411,63	R\$	411,63	R\$	411,63	R\$	411,63	R\$	411,63	R\$	411,63	R\$	411,63
L0391170007A0	SUPORTE DE FIXACAO DO MACACO	R\$	410,83	R\$	410,83	R\$	410,83	R\$	410,83	R\$	410,83	R\$	410,83	R\$	410,83
Q40312	ARRUELA	R\$	410,80	R\$	410,80	R\$	410,80	R\$	410,80	R\$	410,80	R\$	410,80	R\$	410,80
1B20050200112	CJ DO PEDESTAL DIANT DIR	R\$	410,69	R\$	410,69	R\$	410,69	R\$	410,69	R\$	410,69	R\$	410,69	R\$	410,69
2403100-HF17030	CJ DA CARCACA DO DIFERENCIAL	R\$	410,59	R\$	410,59	R\$	410,59	R\$	410,59	R\$	410,59	R\$	410,59	R\$	410,59
1B20037600007	INDICADOR DA PRESSAO DO OLEO DO MOTOR	R\$	605,05	R\$	605,05	R\$	556,65	R\$	435,64	R\$	121,01	R\$	121,01	R\$	121,01
0735.301.346	ROLAMENTO ARVORE INTERMEDIARIA	R\$	407,20	R\$	407,20	R\$	407,20	R\$	407,20	R\$	407,20	R\$	407,20	R\$	407,20
TR5510032	PISTA INTERNA DO ROLAMENTO DE ROLETES	R\$	427,48	R\$	427,48	R\$	388,62	R\$	388,62	R\$	388,62	R\$	388,62	R\$	388,62
8AD	RETENTOR OLEO INTERNO (CUBO TRAS RO)	R\$	427,58	R\$	427,58	R\$	427,58	R\$	427,58	R\$	347,41	R\$	347,41	R\$	347,41
Q150B1060	PARAFUSO SEXTAVADO	R\$	395,57	R\$	395,57	R\$	395,57	R\$	395,57	R\$	395,57	R\$	395,57	R\$	395,57
1103930002097	ESPELHO DA MANGA DE EIXO	R\$	388,46	R\$	388,46	R\$	388,46	R\$	388,46	R\$	388,46	R\$	388,46	R\$	388,46
1103930001097	FLANGE DA MANGA DE EIXO LE	R\$	388,46	R\$	388,46	R\$	388,46	R\$	388,46	R\$	388,46	R\$	388,46	R\$	388,46
1B18050200206	COXIM DA CABINE 1039	R\$	387,37	R\$	387,37	R\$	387,37	R\$	387,37	R\$	387,37	R\$	387,37	R\$	387,37
L0162030031A0	TUBO DE BORRACHA	R\$	386,36	R\$	386,36	R\$	386,36	R\$	386,36	R\$	386,36	R\$	386,36	R\$	386,36
Q1840825	PARAF. SEXT. FLANGEADO	R\$	385,25	R\$	385,25	R\$	385,25	R\$	385,25	R\$	385,25	R\$	385,25	R\$	385,25
1056PE-3001060	CALOTA DO CUBO DA RODA DIANTEIRA	R\$	384,80	R\$	384,80	R\$	384,80	R\$	384,80	R\$	384,80	R\$	384,80	R\$	384,80
1B20052500211	MOTOR DO LIMPADOR DO PARA-BRISA	R\$	382,69	R\$	382,69	R\$	382,69	R\$	382,69	R\$	382,69	R\$	382,69	R\$	382,69
31311	ROLAMENTO DE ROLETES CONICO	R\$	382,58	R\$	382,58	R\$	382,58	R\$	382,58	R\$	382,58	R\$	382,58	R\$	382,58
1B20052100002	CJ TIRA CORATIVA P/ O P/-BRISA DIANT	R\$	378,57	R\$	378,57	R\$	378,57	R\$	378,57	R\$	378,57	R\$	378,57	R\$	378,57
1333.304.117	PISTA DO ANEL SINCRONIZADO 3a MARCHA	R\$	373,64	R\$	373,64	R\$	373,64	R\$	373,64	R\$	373,64	R\$	373,64	R\$	373,64
1B18081100216	CJ INFERIOR DE AQUECIMENTO	R\$	369,71	R\$	369,71	R\$	369,71	R\$	369,71	R\$	369,71	R\$	369,71	R\$	369,71
3104104-HF15015A3	RETENTOR OLEO INTERNO CUBO TRAS RO	R\$	380,13	R\$	367,87	R\$	367,87	R\$	367,87	R\$	359,70	R\$	359,70	R\$	359,70
1029AE-3001035	PORCA DA MANGA DE DIRECAO	R\$	367,09	R\$	367,09	R\$	367,09	R\$	367,09	R\$	367,09	R\$	367,09	R\$	367,09
1324035600052	ASSENTO DE BORRACHA	R\$	366,15	R\$	366,15	R\$	366,15	R\$	366,15	R\$	366,15	R\$	366,15	R\$	366,15
1B18037500013	RELE PARA TRAVA CENTRAL (12V)	R\$	363,12	R\$	363,12	R\$	363,12	R\$	363,12	R\$	363,12	R\$	363,12	R\$	363,12
2403004-HF17030	EIXO DA ENGRENAGEM PLANETARIA	R\$	363,11	R\$	363,11	R\$	363,11	R\$	363,11	R\$	363,11	R\$	363,11	R\$	363,11
1029AE-3001038	TAMPA CONTRA POEIRA INFERIOR	R\$	376,59	R\$	364,82	R\$	364,82	R\$	353,05	R\$	353,05	R\$	353,05	R\$	353,05
Q150B1440TF30	PARAFUSO SEXTAVADO	R\$	360,69	R\$	360,69	R\$	360,69	R\$	360,69	R\$	360,69	R\$	360,69	R\$	360,69
L0292170012A0	PARAFUSO FIXACAO AMORTECEDOR DIANTEIRO	R\$	356,77	R\$	356,77	R\$	356,77	R\$	356,77	R\$	356,77	R\$	356,77	R\$	356,77

<b>3CF8</b>	CALCO AJUSTE ROLAMENTO DIFERENCIAL	R\$	356,12	R\$	356,12	R\$	356,12	R\$	356,12	R\$	356,12
<b>1B24937100005</b>	ILUMINACAO EXTERNA	R\$	355,29	R\$	355,29	R\$	355,29	R\$	355,29	R\$	355,29
<b>L0162030032A0</b>	TUBO DE BORRACHA	R\$	353,95	R\$	353,95	R\$	353,95	R\$	353,95	R\$	353,95
<b>1B18084500024</b>	ACABAMENTO BRANCO GRAU ESCA CABINE LD	R\$	351,66	R\$	351,66	R\$	351,66	R\$	351,66	R\$	351,66
<b>1052.304.117</b>	PECA DE PRESSAO DO CONJ. DE SINCRONIZACAO DE 1A E 2A	R\$	350,41	R\$	350,41	R\$	350,41	R\$	350,41	R\$	350,41
<b>1029AE-3001039</b>	ARRUELA DE TRAVAMENTO	R\$	350,29	R\$	350,29	R\$	350,29	R\$	350,29	R\$	350,29
<b>8A8</b>	PORCA DO ROLAMENTO DO CUBO DA RODA	R\$	356,50	R\$	356,50	R\$	356,50	R\$	356,50	R\$	342,24
<b>L1300060003A0-57</b>	BRAÇO DE DIRECAO EM U	R\$	348,82	R\$	348,82	R\$	348,82	R\$	348,82	R\$	348,82
<b>1B20037100019</b>	LUZ EXTERNA SUPERIOR DA CABINE	R\$	347,43	R\$	347,43	R\$	347,43	R\$	347,43	R\$	347,43
<b>L0356004039A0</b>	VALVULA ELETROMAGN. TUBO FREIO DIANTEIRO	R\$	347,02	R\$	347,02	R\$	347,02	R\$	347,02	R\$	347,02
<b>1B18053100207</b>	GUARNICAO SUPERIOR DO PAINEL FRONTAL (ABAIXO DO PAR/	R\$	500,65	R\$	357,61	R\$	357,61	R\$	286,09	R\$	286,09
<b>BJ1039G3-FC-1</b>	CJ DO CILINDRO DO FREIO TRAS DIR	R\$	401,90	R\$	381,80	R\$	321,52	R\$	321,52	R\$	321,52
<b>TR408030</b>	PISTA EXTERNA DO ROLAMENTO DE ROLETES	R\$	366,11	R\$	366,11	R\$	332,83	R\$	332,83	R\$	332,83
<b>XD138107-200A0883</b>	RELE DO EVAPORADOR 12V	R\$	340,84	R\$	340,84	R\$	340,84	R\$	340,84	R\$	340,84
<b>3043E-3101044</b>	PARAF. DO CUBO DA RODA	R\$	339,63	R\$	339,63	R\$	339,63	R\$	339,63	R\$	339,63
<b>1106930003204</b>	TAMBOR FREIO DIANT. 10-16DT EE 3600/3800	R\$	491,75	R\$	491,75	R\$	245,87	R\$	245,87	R\$	245,87
<b>7813E</b>	ROLAMENTO EXT DO CUBO TRAS DA RODA	R\$	327,79	R\$	327,79	R\$	327,79	R\$	327,79	R\$	327,79
<b>1029AE-3103090</b>	CALOTA DO CUBO DA RODA DIANTEIRA	R\$	335,74	R\$	335,74	R\$	335,74	R\$	335,74	R\$	310,87
<b>1106928000043BR</b>	BATENTE METALICO LE SUSPENSAO DIANTEIRA	R\$	324,75	R\$	324,75	R\$	324,75	R\$	324,75	R\$	324,75
<b>GB/T9877.1-(F)B70X90</b>	ANEXL RETENTOR B70X90	R\$	320,52	R\$	320,52	R\$	320,52	R\$	320,52	R\$	320,52
<b>Q1841025F30</b>	PARAF. DE FLANGE SEXTAVADO	R\$	317,21	R\$	317,21	R\$	317,21	R\$	317,21	R\$	317,21
<b>1106929500039</b>	AMORTECEDOR TRAS.	R\$	316,96	R\$	316,96	R\$	316,96	R\$	316,96	R\$	316,96
<b>1105112000035</b>	TB RETORNO ARREFECIMENTO AGUA BICO UREIA	R\$	315,93	R\$	315,93	R\$	315,93	R\$	315,93	R\$	315,93
<b>Q146B0825</b>	PARAFUSO SEXTAVADO	R\$	312,33	R\$	312,33	R\$	312,33	R\$	312,33	R\$	312,33
<b>1105112000034</b>	TB ARREFECIMENTO AGUA BICO UREIA	R\$	311,88	R\$	311,88	R\$	311,88	R\$	311,88	R\$	311,88
<b>1056PE-3001064A</b>	PINO GUIA MANGA EIXO DIRECAO 1051/1089	R\$	310,59	R\$	310,59	R\$	310,59	R\$	310,59	R\$	310,59
<b>1108929200007</b>	CJ DE AMORTECIMENTO DIANTEIRO	R\$	310,08	R\$	310,08	R\$	310,08	R\$	310,08	R\$	310,08
<b>1104935300001</b>	ALAVANCA DO FREIO DE ESTACIONAMENTO	R\$	309,40	R\$	309,40	R\$	309,40	R\$	309,40	R\$	309,40
<b>1105136800005</b>	COBERTURA DA ECU	R\$	308,93	R\$	308,93	R\$	308,93	R\$	308,93	R\$	308,93
<b>1103916300003</b>	CILINDRO MESTRE DA EMBREAGEM	R\$	424,07	R\$	424,07	R\$	247,37	R\$	247,37	R\$	247,37
<b>1646829200023</b>	BUCHA SUPORTE BARRA ESTABILIZ DIANT	R\$	305,54	R\$	305,54	R\$	305,54	R\$	305,54	R\$	305,54
<b>3972375</b>	CORREIA POLY V idem 8PK 2124	R\$	311,71	R\$	311,71	R\$	311,71	R\$	311,71	R\$	267,18
<b>1105333501043</b>	SAPATA FREIO DIR COM VER DE FRICCAO	R\$	303,55	R\$	303,55	R\$	303,55	R\$	303,55	R\$	303,55
<b>BJ1039G5-AE1</b>	TAMBOR DO FREIO	R\$	910,23	R\$	910,23	R\$	-	R\$	-	R\$	-
<b>Q146B0625</b>	PARAF. SEXT. E ARRUELA	R\$	301,94	R\$	301,94	R\$	301,94	R\$	301,94	R\$	301,94
<b>Q1840820</b>	PARAF. SEXT. FLANGEADO	R\$	299,64	R\$	299,64	R\$	299,64	R\$	299,64	R\$	299,64
<b>1104916200039</b>	CJ CILINDRO DA EMBREAGEM	R\$	651,91	R\$	629,43	R\$	224,79	R\$	134,87	R\$	112,39
<b>L0110110567A0</b>	CONJ TUBO TRAS. ALIMENT. COMBUSTIVEL	R\$	295,57	R\$	295,57	R\$	295,57	R\$	295,57	R\$	295,57
<b>1103911900254</b>	MANGUEIRA DE ADMISSAO DE AR DO MOTOR	R\$	488,44	R\$	377,43	R\$	288,62	R\$	288,62	R\$	155,41
<b>L0381070004A0</b>	SENSOR DE PRESSAO DO AR	R\$	292,24	R\$	292,24	R\$	292,24	R\$	292,24	R\$	292,24
<b>1B18052100001BR</b>	PARABRISA LAMINADO 3.5 TON	R\$	-	R\$	-	R\$	-	R\$	457,59	R\$	417,15
<b>1B18037300025</b>	INTERRUPTOR DAS LUZES DE ADVERTENCIA	R\$	298,90	R\$	298,90	R\$	298,90	R\$	298,90	R\$	273,28
<b>1108911400038</b>	TUBO DE FORNECIMENTO DE OLEO (FR)	R\$	289,21	R\$	289,21	R\$	289,21	R\$	289,21	R\$	289,21
<b>Q1461020F30</b>	PARAFUSO SEXTAVADO	R\$	286,96	R\$	286,96	R\$	286,96	R\$	286,96	R\$	286,96
<b>1104324000036</b>	PORCA DA RODA DIREI	R\$	286,18	R\$	286,18	R\$	286,18	R\$	286,18	R\$	286,18
<b>1103911900256</b>	TUBO DE ACO DE ADMISSAO AR INTERCOOLER	R\$	283,38	R\$	283,38	R\$	283,38	R\$	283,38	R\$	283,38
<b>3104210-HF17030FT</b>	PARAF. DO PNEU	R\$	283,11	R\$	283,11	R\$	283,11	R\$	283,11	R\$	283,11
<b>1414234000014</b>	ABRACADEIRA PARA TUBOS DUPLOS 2	R\$	277,10	R\$	277,10	R\$	277,10	R\$	277,10	R\$	277,10
<b>1106111400005</b>	CJ DO TUBO DE RETORNO DE COMBUSTIVEL	R\$	276,65	R\$	276,65	R\$	276,65	R\$	276,65	R\$	276,65

L0376030006A0	SENSOR DE COMBUSTIVEL (BOIA) 3511 DT/ST 2014	R\$	285,67	R\$	285,67	R\$	285,67	R\$	285,67	R\$	285,67	R\$	228,54
1B18084500023	DEGRAU DA ESCADA DA CABINE LE	R\$	279,74	R\$	279,74	R\$	264,20	R\$	264,20	R\$	264,20	R\$	264,20
1B18053500033	PORTA TAMPA ENCHIMENTO FLUI FREIOS	R\$	268,16	R\$	268,16	R\$	268,16	R\$	268,16	R\$	268,16	R\$	268,16
1104611100009	CORREIA FIXACAO TANQUE COMBUSTIVEL	R\$	267,34	R\$	267,34	R\$	267,34	R\$	267,34	R\$	267,34	R\$	267,34
5306276	CHICOTE ELETRICO	R\$	800,00	R\$	800,00	R\$	-	R\$	-	R\$	-	R\$	-
1B20052520415	MECANISMO LIMP. PARABRISA 1051/1089/1099	R\$	263,73	R\$	263,73	R\$	263,73	R\$	263,73	R\$	263,73	R\$	263,73
L0163030008A0	CILINDRO MESTRE DA EMBREAGEM	R\$	785,66	R\$	785,66	R\$	-	R\$	-	R\$	-	R\$	-
5267974	TENSIONADOR DA CORRENTE	R\$	261,86	R\$	261,86	R\$	261,86	R\$	261,86	R\$	261,86	R\$	261,86
Q150B1035F30	PARAFUSO SEXTAVADO	R\$	261,73	R\$	261,73	R\$	261,73	R\$	261,73	R\$	261,73	R\$	261,73
Q150B1025F30	PARAFUSO SEXTAVADO	R\$	261,73	R\$	261,73	R\$	261,73	R\$	261,73	R\$	261,73	R\$	261,73
Q340B10	PORCA SEXTAVADA TIPO 1	R\$	261,48	R\$	261,48	R\$	261,48	R\$	261,48	R\$	261,48	R\$	261,48
1103935600501BR	DISTRIBUIDOR DE FREIO	R\$	258,00	R\$	258,00	R\$	258,00	R\$	258,00	R\$	258,00	R\$	258,00
1B18037500019	RELE PEQUENO 24V	R\$	256,93	R\$	256,93	R\$	256,93	R\$	256,93	R\$	256,93	R\$	256,93
Q151C1016	PARAFUSO SEXTAVADO	R\$	258,43	R\$	255,68	R\$	255,68	R\$	255,68	R\$	255,68	R\$	255,68
2403101-HF17030	CARCACA ESQUERDA DO DIFERENCIAL	R\$	255,63	R\$	255,63	R\$	255,63	R\$	255,63	R\$	255,63	R\$	255,63
L0110110540A0	TUBULAC'O FRONTAL DE COMBUSTIVEL	R\$	254,66	R\$	254,66	R\$	254,66	R\$	254,66	R\$	254,66	R\$	254,66
1103629500054	PINO DA MANILHA TRASEIRA	R\$	254,37	R\$	254,37	R\$	254,37	R\$	254,37	R\$	254,37	R\$	254,37
1B18037500017	RELE PEQUENO 12V	R\$	254,36	R\$	254,36	R\$	254,36	R\$	254,36	R\$	254,36	R\$	254,36
1104929200004	PORCA	R\$	253,02	R\$	253,02	R\$	253,02	R\$	253,02	R\$	253,02	R\$	253,02
L0173050006A0	CAPA DA ALAVANCA DE CAMBIO	R\$	251,39	R\$	251,39	R\$	251,39	R\$	251,39	R\$	251,39	R\$	251,39
L0372010201B0	LANTERNA TRASEIRA LADO PASSAGEIRO	R\$	251,32	R\$	251,32	R\$	251,32	R\$	251,32	R\$	251,32	R\$	251,32
L0120100001A0	JUNTA DE VEDACAO	R\$	251,18	R\$	251,18	R\$	251,18	R\$	251,18	R\$	251,18	R\$	251,18
2402003-HF17030	ROLAMENTO GUIA ENGRENAGEM ACIONAMENTO	R\$	251,11	R\$	251,11	R\$	251,11	R\$	251,11	R\$	251,11	R\$	251,11
L0857010009A0	DECALCO LATERAL "LOGOTIPO + FOTON"	R\$	247,20	R\$	247,20	R\$	247,20	R\$	247,20	R\$	247,20	R\$	247,20
1106930001117	CJ BUJAO PINO GUIA MANGA EIXO	R\$	242,31	R\$	242,31	R\$	242,31	R\$	242,31	R\$	242,31	R\$	242,31
BJ1039E2-E4-1	PAINEL TRAS DO FREIO ESQ	R\$	242,18	R\$	242,18	R\$	242,18	R\$	242,18	R\$	242,18	R\$	242,18
Q150B1095TF30	PARAFUSO SEXTAVADO	R\$	242,06	R\$	242,06	R\$	242,06	R\$	242,06	R\$	242,06	R\$	242,06
Q341B12	PORCA SEXTAVADA - TIPO 1 - ROSCA FINA	R\$	240,82	R\$	240,82	R\$	240,82	R\$	240,82	R\$	240,82	R\$	240,82
1B18050500055	LOGO AUMARK P/ INDICACAO NA PORTA	R\$	244,59	R\$	244,59	R\$	244,59	R\$	244,59	R\$	232,36	R\$	232,36
1105113300010	MANGUEIRA DE AGUA LINHA UNICA	R\$	245,14	R\$	245,14	R\$	245,14	R\$	245,14	R\$	230,72	R\$	230,72
1B18037300070	INTERRUPTOR DO DESEMBASSADOR RETROVISOR	R\$	239,16	R\$	239,16	R\$	239,16	R\$	239,16	R\$	239,16	R\$	239,16
1B18037300019	CJ INTERRUPTOR CONTROLE PORTA PASSAGEIRO	R\$	239,13	R\$	239,13	R\$	239,13	R\$	239,13	R\$	239,13	R\$	239,13
Q32010F30	PORCA SEXTAVADA	R\$	238,80	R\$	238,80	R\$	238,80	R\$	238,80	R\$	238,80	R\$	238,80
Q1460620F30	PARAFUSO SEXTAVADO	R\$	238,11	R\$	238,11	R\$	238,11	R\$	238,11	R\$	238,11	R\$	238,11
104324-41-3502020	SAPATA DE FREIO	R\$	1.400,90	R\$	-	R\$	-	R\$	-	R\$	-	R\$	-
Q341C10	PORCA SEXTAVADA - TIPO 1 - ROSCA FINA	R\$	232,96	R\$	232,96	R\$	232,96	R\$	232,96	R\$	232,96	R\$	232,96
1103629200058	PINO DA MOLA DE FOLHAS DIANTEIRA	R\$	232,81	R\$	232,81	R\$	232,81	R\$	232,81	R\$	232,81	R\$	232,81
1B18061500046	MACANETA EXTERNA DA PORTA LD	R\$	230,99	R\$	230,99	R\$	230,99	R\$	230,99	R\$	230,99	R\$	230,99
3CF4	EIXO DA ENGRENAGEM PLANETARIA	R\$	230,13	R\$	230,13	R\$	230,13	R\$	230,13	R\$	230,13	R\$	230,13
1106136230014	CHICOTE EL•TRICO DA LANTERNA TRASEIRA	R\$	226,45	R\$	226,45	R\$	226,45	R\$	226,45	R\$	226,45	R\$	226,45
L0822010018A0	CINTO DE SEGURANCA RETRATIL MOTORISTA E PASSAGEIRO	R\$	271,16	R\$	216,93	R\$	216,93	R\$	216,93	R\$	216,93	R\$	216,93
1B22050200015	PECA INFERIOR DA LUVA DA BARRA DE TORCAO	R\$	225,80	R\$	225,80	R\$	225,80	R\$	225,80	R\$	225,80	R\$	225,80
1106911400049	TUBO DE RETORNO DE COMBUSTIVEL	R\$	224,84	R\$	224,84	R\$	224,84	R\$	224,84	R\$	224,84	R\$	224,84
1B18061500136	CONJ DA FECHADURA DA PORTA DIREITA	R\$	223,02	R\$	223,02	R\$	223,02	R\$	223,02	R\$	223,02	R\$	223,02
3CFA3	PARAF. DO DIFERENCIAL	R\$	222,17	R\$	222,17	R\$	222,17	R\$	222,17	R\$	222,17	R\$	222,17
1B18079100032	MP3 PLAYER 24V	R\$	220,06	R\$	220,06	R\$	220,06	R\$	220,06	R\$	220,06	R\$	220,06
P1292050005A0	BUCHA BORRACHA	R\$	219,95	R\$	219,95	R\$	219,95	R\$	219,95	R\$	219,95	R\$	219,95
1106929500025	PINO P/ FIXACAO EIXO AMORTECER	R\$	219,35	R\$	219,35	R\$	219,35	R\$	219,35	R\$	219,35	R\$	219,35
1105130000012	CAPA DE PORCA DA RODA	R\$	218,68	R\$	218,68	R\$	218,68	R\$	218,68	R\$	218,68	R\$	218,68

<b>Q40208F30</b>	ARRUELA GRANDE	R\$	217,71	R\$	217,71	R\$	217,71	R\$	217,71	R\$	217,71	R\$	217,71
<b>1B18037500010</b>	RELE OPERADOR DE CONTROLE (12V)	R\$	216,66	R\$	216,66	R\$	216,66	R\$	216,66	R\$	216,66	R\$	216,66
<b>1414234000013</b>	ABRACADEIRA PARA TUBOS DUPLOS	R\$	216,18	R\$	216,18	R\$	216,18	R\$	216,18	R\$	216,18	R\$	216,18
<b>1B18084500032</b>	SAIA DO DEGRAU DA ESCADA LH	R\$	215,80	R\$	215,80	R\$	215,80	R\$	215,80	R\$	215,80	R\$	215,80
<b>1B20052100003</b>	VEDACAO VIDRO PARA-BRISA	R\$	215,39	R\$	215,39	R\$	215,39	R\$	215,39	R\$	215,39	R\$	215,39
<b>1B18037800011</b>	ACENDEDOR DE CIGARRO DE 24V	R\$	214,91	R\$	214,91	R\$	214,91	R\$	214,91	R\$	214,91	R\$	214,91
<b>Q40512F30</b>	ARRUELA DE FIXACAO	R\$	212,54	R\$	212,54	R\$	212,54	R\$	212,54	R\$	212,54	R\$	212,54
<b>1105330001004</b>	BRACO MANGA EIXO DIRECAO DIREITA	R\$	211,61	R\$	211,61	R\$	211,61	R\$	211,61	R\$	211,61	R\$	211,61
<b>1104916300003</b>	CJ. TUBO OLEO CILINDRO MESTRE EMBREAGEM	R\$	210,73	R\$	210,73	R\$	210,73	R\$	210,73	R\$	210,73	R\$	210,73
<b>1B18061500023</b>	CJTO DA FECHADURA DA PORTA RH	R\$	210,24	R\$	210,24	R\$	210,24	R\$	210,24	R\$	210,24	R\$	210,24
<b>1B18084300024</b>	BORRACHA PARA-LAMA RODA DIANTEIRA LD	R\$	209,42	R\$	209,42	R\$	209,42	R\$	209,42	R\$	209,42	R\$	209,42
<b>1106111400001</b>	CJ DO TUBO DE ALIMENTACAO DE OLEO DIANT	R\$	209,34	R\$	209,34	R\$	209,34	R\$	209,34	R\$	209,34	R\$	209,34
<b>1104929500005</b>	BUCHA TRASEIRA DA MOLA	R\$	208,80	R\$	208,80	R\$	208,80	R\$	208,80	R\$	208,80	R\$	208,80
<b>Q146B0616</b>	PARAFUSO SEXTAVADO	R\$	205,55	R\$	205,55	R\$	205,55	R\$	205,55	R\$	205,55	R\$	205,55
<b>1B18037120017</b>	CJ DE SETA LADO DIREITO	R\$	204,68	R\$	204,68	R\$	204,68	R\$	204,68	R\$	204,68	R\$	204,68
<b>1112911400001</b>	CJ TUBO DE ALIMNETACAO DE OLEO	R\$	201,57	R\$	201,57	R\$	201,57	R\$	201,57	R\$	201,57	R\$	201,57
<b>Q32010F38</b>	PORCA SEXTAVADA	R\$	200,69	R\$	200,69	R\$	200,69	R\$	200,69	R\$	200,69	R\$	200,69
<b>1B22037100007</b>	INDICADOR LATERAL ESQ	R\$	200,67	R\$	200,67	R\$	200,67	R\$	200,67	R\$	200,67	R\$	200,67
<b>1B18061500086</b>	CJ MACANETA EXTERNA PORTA TRAS. DIREITA	R\$	197,73	R\$	197,73	R\$	197,73	R\$	197,73	R\$	197,73	R\$	197,73
<b>L0101020013A0</b>	COXIM DO MOTOR	R\$	294,74	R\$	294,74	R\$	176,84	R\$	176,84	R\$	176,84	R\$	58,95
<b>Q1841025F38</b>	PARAF. SEXT. FLANGEADO	R\$	194,04	R\$	194,04	R\$	194,04	R\$	194,04	R\$	194,04	R\$	194,04
<b>1105911100003</b>	TIRA DE VEDACAO DO TANQUE DE COMBUSTIVEL	R\$	191,52	R\$	191,52	R\$	191,52	R\$	191,52	R\$	191,52	R\$	191,52
<b>Q32008</b>	PORCA SEXTAVADA	R\$	191,08	R\$	191,08	R\$	191,08	R\$	191,08	R\$	191,08	R\$	191,08
<b>Q32014F30</b>	PORCA SEXTAVADA	R\$	191,03	R\$	191,03	R\$	191,03	R\$	191,03	R\$	191,03	R\$	191,03
<b>Q33012F38</b>	PARAF., PORCA E ARRUELA	R\$	189,15	R\$	189,15	R\$	189,15	R\$	189,15	R\$	189,15	R\$	189,15
<b>0501.328.723</b>	RETENTOR DIANTEIRO	R\$	188,40	R\$	188,40	R\$	188,40	R\$	188,40	R\$	188,40	R\$	188,40
<b>1104916300004</b>	TUBO ALIMENTACAO OLEO CILINDRO EMBREAGEM	R\$	188,39	R\$	188,39	R\$	188,39	R\$	188,39	R\$	188,39	R\$	188,39
<b>Q341B10</b>	PORCA SEXTAVADA - TIPO 1 - ROSCA FINA	R\$	186,02	R\$	186,02	R\$	186,02	R\$	186,02	R\$	186,02	R\$	186,02
<b>Q33010</b>	PARAF., PORCA E ARRUELA	R\$	184,72	R\$	184,72	R\$	184,72	R\$	184,72	R\$	184,72	R\$	184,72
<b>Q1841025</b>	PARAF. DE FLANGE SEXTAVADO	R\$	184,06	R\$	184,06	R\$	184,06	R\$	184,06	R\$	184,06	R\$	184,06
<b>1103929200075</b>	SUPORTE DIREIRO DA BARRA ESTABILIZADORA	R\$	186,77	R\$	186,77	R\$	178,28	R\$	178,28	R\$	178,28	R\$	178,28
<b>1103935500136</b>	TUBO DE ASPIRACAO	R\$	181,01	R\$	181,01	R\$	181,01	R\$	181,01	R\$	181,01	R\$	181,01
<b>1B20037300022</b>	INTERRUPTOR DE DIAGNOSTICO DA ECU	R\$	180,40	R\$	180,40	R\$	180,40	R\$	180,40	R\$	180,40	R\$	180,40
<b>1105929500008</b>	CJ DA MANILHA COM BUCHA	R\$	178,67	R\$	178,67	R\$	178,67	R\$	178,67	R\$	178,67	R\$	178,67
<b>1108930002529</b>	RETENTOR DA RODA DIANTEIRA - O RING	R\$	191,95	R\$	191,95	R\$	179,95	R\$	179,95	R\$	179,95	R\$	131,96
<b>Q41210</b>	ARRUELA DE TRAVAMENTO DENTADA EXTERNA	R\$	175,08	R\$	175,08	R\$	175,08	R\$	175,08	R\$	175,08	R\$	175,08
<b>L1300060003A0</b>	BRACO DE DIRECAO	R\$	174,00	R\$	174,00	R\$	174,00	R\$	174,00	R\$	174,00	R\$	174,00
<b>Q1840820F38</b>	PARAF. SEXT. FLANGEADO	R\$	173,63	R\$	173,63	R\$	173,63	R\$	173,63	R\$	173,63	R\$	173,63
<b>1104935900010</b>	RESERVATORIO ARMAZENAMENTO OLEO FREIO	R\$	173,34	R\$	173,34	R\$	173,34	R\$	173,34	R\$	173,34	R\$	173,34
<b>1104312000002</b>	COXIM DO SUPORTE DO ESCAPAMENTO	R\$	172,74	R\$	172,74	R\$	172,74	R\$	172,74	R\$	172,74	R\$	172,74
<b>1D16937300077</b>	INTERRUPTOR DO FREIO (SENSOR) 1039/3511	R\$	192,78	R\$	192,78	R\$	162,34	R\$	162,34	R\$	162,34	R\$	162,34
<b>Q150B1235F30</b>	PARAFUSO SEXTAVADO	R\$	171,43	R\$	171,43	R\$	171,43	R\$	171,43	R\$	171,43	R\$	171,43
<b>Q340B06</b>	PORCA SEXTAVADA TIPO 1	R\$	170,33	R\$	170,33	R\$	170,33	R\$	170,33	R\$	170,33	R\$	170,33
<b>1B18082500003BR</b>	EXTINTOR DE INCENDIO TIPO ABC	R\$	1.020,60	R\$	-	R\$	-	R\$	-	R\$	-	R\$	-
<b>L0292050022A0</b>	CJ DA BARRA DA MANILHA	R\$	169,36	R\$	169,36	R\$	169,36	R\$	169,36	R\$	169,36	R\$	169,36
<b>1106928000041</b>	SUPORTE JUMELO DIANTEIRO	R\$	169,15	R\$	169,15	R\$	169,15	R\$	169,15	R\$	169,15	R\$	169,15
<b>1056PE3001060</b>	CALOTA DO CUBO DA RODA DIANTEIRA	R\$	168,48	R\$	168,48	R\$	168,48	R\$	168,48	R\$	168,48	R\$	168,48
<b>Q1850825F30</b>	PARAFUSO SEXTAVADO	R\$	168,42	R\$	168,42	R\$	168,42	R\$	168,42	R\$	168,42	R\$	168,42
<b>3BF</b>	CJ DO BUJAO DE DRENAGEM DO OLEO	R\$	168,18	R\$	168,18	R\$	168,18	R\$	168,18	R\$	168,18	R\$	168,18

<b>Q146B0625F30</b>	PARAFUSO SEXTAVADO	R\$	165,38	R\$	165,38	R\$	165,38	R\$	165,38	R\$	165,38	R\$	165,38
<b>BJ1005CD.31C.014</b>	PARAF. DO CUBO DIANTEIRO	R\$	164,48	R\$	164,48	R\$	164,48	R\$	164,48	R\$	164,48	R\$	164,48
<b>Q150B0616F30</b>	PARAFUSO SEXTAVADO	R\$	164,29	R\$	164,29	R\$	164,29	R\$	164,29	R\$	164,29	R\$	164,29
<b>Q363B16</b>	PORCA SEXTAVADA	R\$	159,51	R\$	159,51	R\$	159,51	R\$	159,51	R\$	159,51	R\$	159,51
<b>Q1840816</b>	PARAF. SEXT. FLANGEADO	R\$	158,49	R\$	158,49	R\$	158,49	R\$	158,49	R\$	158,49	R\$	158,49
<b>1105911500011</b>	FILTRO DE COMBUSTIVEL C/ SEPARADOR DE AGUA ISF 2.8 (3,5)					R\$	-	R\$	-	R\$	474,33	R\$	474,33
<b>0750.111.469</b>	RETENTOR TRASEIRO	R\$	157,58	R\$	157,58	R\$	157,58	R\$	157,58	R\$	157,58	R\$	157,58
<b>1106629500011</b>	BRACO DE LIGACAO MOLA COM JUMELO	R\$	156,83	R\$	156,83	R\$	156,83	R\$	156,83	R\$	156,83	R\$	156,83
<b>1333.303.056</b>	ANEL DE SINCRONIZACAO	R\$	312,97	R\$	312,97	R\$	312,97	R\$	-	R\$	-	R\$	-
<b>1B18052500316</b>	CJ DO RESERVATORIO DO PARA-BRISA	R\$	155,95	R\$	155,95	R\$	155,95	R\$	155,95	R\$	155,95	R\$	155,95
<b>Q1840620</b>	PARAF. SEXT. FLANGEADO	R\$	154,61	R\$	154,61	R\$	154,61	R\$	154,61	R\$	154,61	R\$	154,61
<b>Q1841030F38</b>	PARAFUSO SEXTAVADO	R\$	154,50	R\$	154,50	R\$	154,50	R\$	154,50	R\$	154,50	R\$	154,50
<b>1B18061500036</b>	MACANETA EXTERNA DA PORTA DIANTEIRA LE	R\$	161,69	R\$	161,69	R\$	150,14	R\$	150,14	R\$	150,14	R\$	150,14
<b>1105112000006</b>	SUPORTE DO TUBO DE EXAUSTAO	R\$	153,02	R\$	153,02	R\$	153,02	R\$	153,02	R\$	153,02	R\$	153,02
<b>Q18410100TF62</b>	PARAF. SEXT. FLANGEADO	R\$	152,09	R\$	152,09	R\$	152,09	R\$	152,09	R\$	152,09	R\$	152,09
<b>Q1843020</b>	PARAFUSO	R\$	151,00	R\$	151,00	R\$	151,00	R\$	151,00	R\$	151,00	R\$	151,00
<b>Q1840825F30</b>	PARAF. SEXT. FLANGEADO	R\$	150,99	R\$	150,99	R\$	150,99	R\$	150,99	R\$	150,99	R\$	150,99
<b>L0373030008A0</b>	CAPA INFERIOR DA COLUNA DE DIRECAO	R\$	149,90	R\$	149,90	R\$	149,90	R\$	149,90	R\$	149,90	R\$	149,90
<b>1105911400051</b>	TUBO DE COMBUSTIVEL	R\$	147,75	R\$	147,75	R\$	147,75	R\$	147,75	R\$	147,75	R\$	147,75
<b>L0162020098A0</b>	TUBO CILINDRICO DE METAL LAMINADO, COM DIAMETRO 10MM	R\$	147,41	R\$	147,41	R\$	147,41	R\$	147,41	R\$	147,41	R\$	147,41
<b>1B18081200306</b>	SUPORTE DO CONDENSADOR 3815 II	R\$	146,59	R\$	146,59	R\$	146,59	R\$	146,59	R\$	146,59	R\$	146,59
<b>1B18037500016</b>	RELE	R\$	143,78	R\$	143,78	R\$	143,78	R\$	143,78	R\$	143,78	R\$	143,78
<b>1B18061500135</b>	CONJ. DA FECHADURA DA PORTA ESQUERDA	R\$	143,03	R\$	143,03	R\$	143,03	R\$	143,03	R\$	143,03	R\$	143,03
<b>Q1841035TF62</b>	PARAF. SEXT. FLANGEADO	R\$	142,62	R\$	142,62	R\$	142,62	R\$	142,62	R\$	142,62	R\$	142,62
<b>Q340B10F30</b>	PORCA SEXTAVADA TIPO 1	R\$	142,08	R\$	142,08	R\$	142,08	R\$	142,08	R\$	142,08	R\$	142,08
<b>Q40110F30</b>	ARRUELA	R\$	141,97	R\$	141,97	R\$	141,97	R\$	141,97	R\$	141,97	R\$	141,97
<b>1106934000052</b>	TUBO OLEO ALTA PRESSAO 1 BARRA DIRECAO	R\$	141,71	R\$	141,71	R\$	141,71	R\$	141,71	R\$	141,71	R\$	141,71
<b>2400021-HF17030</b>	BUCHA DO RETENTOR DE OLEO	R\$	141,03	R\$	141,03	R\$	141,03	R\$	141,03	R\$	141,03	R\$	141,03
<b>1104611100010</b>	SUPORTE DO TANQUE DE COMBUSTIVEL	R\$	138,21	R\$	138,21	R\$	138,21	R\$	138,21	R\$	138,21	R\$	138,21
<b>1B20052520416</b>	CJ LAMINA BRACO LIMPAS P/-BRISA ESQ	R\$	136,19	R\$	136,19	R\$	136,19	R\$	136,19	R\$	136,19	R\$	136,19
<b>1104935500099</b>	CJ FREIO CILINDRO MESTRE IMPULS. A VACUO	R\$	-	R\$	-	R\$	-	R\$	-	R\$	406,48	R\$	406,48
<b>Q150B1265F38</b>	PARAFUSO SEXTAVADO	R\$	135,13	R\$	135,13	R\$	135,13	R\$	135,13	R\$	135,13	R\$	135,13
<b>1SB180PAC0010BR</b>	EMBALAGEM DE MADEIRA PARA BRISA 3.5T	R\$	154,99	R\$	154,99	R\$	154,99	R\$	257,82	R\$	-	R\$	85,94
<b>1B20053500032</b>	CJ DO PORTA-LUVAS	R\$	151,09	R\$	151,09	R\$	151,09	R\$	151,09	R\$	100,73	R\$	100,73
<b>Q40512</b>	ARRUELA DE FIXACAO	R\$	133,78	R\$	133,78	R\$	133,78	R\$	133,78	R\$	133,78	R\$	133,78
<b>Q2714816</b>	PARAFUSO SEXTAVADO	R\$	132,83	R\$	132,83	R\$	132,83	R\$	132,83	R\$	132,83	R\$	132,83
<b>L0292050027A0</b>	SUPORTE DO GANCHO	R\$	132,82	R\$	132,82	R\$	132,82	R\$	132,82	R\$	132,82	R\$	132,82
<b>1B20053500035</b>	CJ PLACA PROTECAO INFERIOR LA DIR	R\$	132,48	R\$	132,48	R\$	132,48	R\$	132,48	R\$	132,48	R\$	132,48
<b>Q150B0618</b>	PARAFUSO SEXTAVADO	R\$	131,72	R\$	131,72	R\$	131,72	R\$	131,72	R\$	131,72	R\$	131,72
<b>Q150B0625</b>	PARAFUSO SEXTAVADO	R\$	131,09	R\$	131,09	R\$	131,09	R\$	131,09	R\$	131,09	R\$	131,09
<b>Q1800825TF2</b>	PARAFUSO SEXTAVADO	R\$	130,94	R\$	130,94	R\$	130,94	R\$	130,94	R\$	130,94	R\$	130,94
<b>1102928000375</b>	SUPORTE DIANT. DO FEIXE DE MOLAS TRAS.	R\$	130,31	R\$	130,31	R\$	130,31	R\$	130,31	R\$	130,31	R\$	130,31
<b>2402204-HF17030</b>	RETENTOR OLEO ENGENHAGEM ACIONAMENTO	R\$	128,94	R\$	128,94	R\$	128,94	R\$	128,94	R\$	128,94	R\$	128,94
<b>1104635600061</b>	ABRACADEIRA PARA TUBO	R\$	128,85	R\$	128,85	R\$	128,85	R\$	128,85	R\$	128,85	R\$	128,85
<b>1B18037120015</b>	SETA DA PORTA LE	R\$	146,32	R\$	146,32	R\$	146,32	R\$	146,32	R\$	91,45	R\$	91,45
<b>GB7244-87-10</b>	BUCHA DA MOLA	R\$	126,65	R\$	126,65	R\$	126,65	R\$	126,65	R\$	126,65	R\$	126,65
<b>1B18053100211</b>	CJ GRADE FRONTAL	R\$	375,91	R\$	375,91	R\$	-	R\$	-	R\$	-	R\$	-
<b>Q340B06F30</b>	PORCA SEXTAVADA TIPO 1	R\$	124,17	R\$	124,17	R\$	124,17	R\$	124,17	R\$	124,17	R\$	124,17
<b>1108929200004</b>	PINO EIXO INFERIOR AMORTECER DIANT	R\$	123,65	R\$	123,65	R\$	123,65	R\$	123,65	R\$	123,65	R\$	123,65



Q146B0825F30	PARAFUSO SEXTAVADO	R\$	123,53	R\$	123,53	R\$	123,53	R\$	123,53	R\$	123,53	R\$	123,53
1105112000013	ABRACADEIRA DO SILENCIADOR	R\$	123,07	R\$	123,07	R\$	123,07	R\$	123,07	R\$	123,07	R\$	123,07
Q1460820F30	PARAFUSO SEXTAVADO	R\$	122,99	R\$	122,99	R\$	122,99	R\$	122,99	R\$	122,99	R\$	122,99
1B18050200202	ALAVANCA CABINE (TRAVAMENTO / ELEVACAO)	R\$	122,66	R\$	122,66	R\$	122,66	R\$	122,66	R\$	122,66	R\$	122,66
1B20052520417	BRACO DO LIMPADOR DO PARA-BRISA DIREITO	R\$	122,57	R\$	122,57	R\$	122,57	R\$	122,57	R\$	122,57	R\$	122,57
L0356005046A0	MANGUEIRA BORRACHA FREIO DIANTEIRO	R\$	122,43	R\$	122,43	R\$	122,43	R\$	122,43	R\$	122,43	R\$	122,43
M20X1.5GB52-76	PARAF. DA RODA	R\$	122,35	R\$	122,35	R\$	122,35	R\$	122,35	R\$	122,35	R\$	122,35
1104929200052	ARRUELA DE BORRACHA	R\$	140,81	R\$	140,81	R\$	112,17	R\$	112,17	R\$	112,17	R\$	112,17
EXTFOT002	SUPORTE EXTINTOR AUTOMOTIVO	R\$	121,14	R\$	121,14	R\$	121,14	R\$	121,14	R\$	121,14	R\$	121,14
Q40116	ARRUELA	R\$	120,34	R\$	120,34	R\$	120,34	R\$	120,34	R\$	120,34	R\$	120,34
Q150B0830F30	PARAFUSO SEXTAVADO	R\$	119,88	R\$	119,88	R\$	119,88	R\$	119,88	R\$	119,88	R\$	119,88
1B20037600013	SENSOR DE TEMPERATURA DA AGUA	R\$	118,73	R\$	118,73	R\$	118,73	R\$	118,73	R\$	118,73	R\$	118,73
3CD-1	VEDADOR DE OLEO DO REDUTOR PRINCIPAL	R\$	149,62	R\$	149,62	R\$	133,87	R\$	133,87	R\$	70,87	R\$	70,87
3104210-HF18030FT	COMPONENTE DO PARAF. DO PNEU	R\$	118,10	R\$	118,10	R\$	118,10	R\$	118,10	R\$	118,10	R\$	118,10
1B18082400001	QUEBRA SOL LADO ESQ	R\$	132,77	R\$	132,77	R\$	132,77	R\$	132,77	R\$	88,51	R\$	88,51
Q341B12F30	PORCA SEXTAVADA	R\$	117,83	R\$	117,83	R\$	117,83	R\$	117,83	R\$	117,83	R\$	117,83
Q32312	PORCA SEXTAVADA FLANGEADA	R\$	116,85	R\$	116,85	R\$	116,85	R\$	116,85	R\$	116,85	R\$	116,85
1B18052500010	MOTOR DO LIMPADOR DE PARABRISA	R\$	130,63	R\$	130,63	R\$	130,63	R\$	130,63	R\$	87,09	R\$	87,09
1103930015097	CJ MANGA EIXO DIRECAO LE COM BUCHAS	R\$	115,09	R\$	115,09	R\$	115,09	R\$	115,09	R\$	115,09	R\$	115,09
1103935602265BR	TUBO DE FREIO EIXO DT DIREITO	R\$	114,82	R\$	114,82	R\$	114,82	R\$	114,82	R\$	114,82	R\$	114,82
1104935500028	MANGUEIRA IMPUS. TQ. VAUCO C/ UNIAO EM T	R\$	113,43	R\$	113,43	R\$	113,43	R\$	113,43	R\$	113,43	R\$	113,43
Q2214822F31	PARAFUSO SEXTAVADO	R\$	113,32	R\$	113,32	R\$	113,32	R\$	113,32	R\$	113,32	R\$	113,32
1105134000022-T	TAMPA RESERVATORIO OLEO CAIXA DIRECAO	R\$	117,73	R\$	117,73	R\$	113,87	R\$	110,01	R\$	110,01	R\$	110,01
1B22050200014	PECA SUPERIOR DA LUBA DA BARRA DE TORCAO	R\$	112,91	R\$	112,91	R\$	112,91	R\$	112,91	R\$	112,91	R\$	112,91
1106928000042	SUPORTE AMORTECEDOR DIANTEIRO	R\$	112,32	R\$	112,32	R\$	112,32	R\$	112,32	R\$	112,32	R\$	112,32
1B20084500072	MARGEM DO PEDAL DIANT DIR	R\$	111,64	R\$	111,64	R\$	111,64	R\$	111,64	R\$	111,64	R\$	111,64
Q2320510T30	PARAF. PHILLIPS CAB.ARRUEDA PRESS.	R\$	110,81	R\$	110,81	R\$	110,81	R\$	110,81	R\$	110,81	R\$	110,81
1105913300064	MANGUEIRA DE SAIDA DO RADIADOR	R\$	110,67	R\$	110,67	R\$	110,67	R\$	110,67	R\$	110,67	R\$	110,67
Q151B1025	PARAF. SEXT. ROSCA FINA	R\$	110,06	R\$	110,06	R\$	110,06	R\$	110,06	R\$	110,06	R\$	110,06
Q40108	ARRUELA	R\$	109,98	R\$	109,98	R\$	109,98	R\$	109,98	R\$	109,98	R\$	109,98
3BB	CJ DO BUJAO DE AR	R\$	109,59	R\$	109,59	R\$	109,59	R\$	109,59	R\$	109,59	R\$	109,59
Q32314F30	PORCA DE FLANGE SEXTAVADA	R\$	108,30	R\$	108,30	R\$	108,30	R\$	108,30	R\$	108,30	R\$	108,30
Q401B06	ARRUELA	R\$	107,72	R\$	107,72	R\$	107,72	R\$	107,72	R\$	107,72	R\$	107,72
1B180502000212	COXIM DA CABINE	R\$	107,12	R\$	107,12	R\$	107,12	R\$	107,12	R\$	107,12	R\$	107,12
Q151B16120TF3	PARAF. SEXT. ROSCA FINA	R\$	106,52	R\$	106,52	R\$	106,52	R\$	106,52	R\$	106,52	R\$	106,52
1105936100002	TAMPA DE PROTECAO DA BATERIA	R\$	105,84	R\$	105,84	R\$	105,84	R\$	105,84	R\$	105,84	R\$	105,84
11059366300002	RELE DE PRE-AQUECIMENTO (12V) (CHASSIS)	R\$	105,76	R\$	105,76	R\$	105,76	R\$	105,76	R\$	105,76	R\$	105,76
Q40112F30	ARRUELA	R\$	104,67	R\$	104,67	R\$	104,67	R\$	104,67	R\$	104,67	R\$	104,67
1106629200004	PINO DA FOLHA DIANTEIRA	R\$	104,37	R\$	104,37	R\$	104,37	R\$	104,37	R\$	104,37	R\$	104,37
Q341B14	PORCA SEXTAVADA - TIPO 1 - ROSCA FINA	R\$	103,83	R\$	103,83	R\$	103,83	R\$	103,83	R\$	103,83	R\$	103,83
CA10-3501035	MOLA DE RETRACAO	R\$	102,91	R\$	102,91	R\$	102,91	R\$	102,91	R\$	102,91	R\$	102,91
QJ11030	PARAFUSO	R\$	102,00	R\$	102,00	R\$	102,00	R\$	102,00	R\$	102,00	R\$	102,00
Q40316	ARRUELA	R\$	102,00	R\$	102,00	R\$	102,00	R\$	102,00	R\$	102,00	R\$	102,00
Q151B1060	PORCA SEXTAVADA	R\$	101,12	R\$	101,12	R\$	101,12	R\$	101,12	R\$	101,12	R\$	101,12
Q33006	PARAF., PORCA E ARRUELA	R\$	98,38	R\$	98,38	R\$	98,38	R\$	98,38	R\$	98,38	R\$	98,38
1B18061500005	CJ DA PARTE CENTRAL DA TRAVA	R\$	112,91	R\$	112,91	R\$	90,33	R\$	90,33	R\$	90,33	R\$	90,33
1056PE-3001065	COXIM COBERTURA PINO GUIA MANGA EIXO	R\$	97,50	R\$	97,50	R\$	97,50	R\$	97,50	R\$	97,50	R\$	97,50
Q18516120TF61	PARAFUSO SEXTAVADO	R\$	97,37	R\$	97,37	R\$	97,37	R\$	97,37	R\$	97,37	R\$	97,37
3CF7	ARRUELA ENCOSTO ENGENHAGEM SEMI-EIXO	R\$	96,87	R\$	96,87	R\$	96,87	R\$	96,87	R\$	96,87	R\$	96,87

L0373030007A0	CAPA SUPERIOR DA COLUNA DE DIRECAO	R\$	94,10	R\$	94,10	R\$	94,10	R\$	94,10	R\$	94,10	R\$	94,10
Q32005	PORCA SEXTAVADA	R\$	93,85	R\$	93,85	R\$	93,85	R\$	93,85	R\$	93,85	R\$	93,85
2403003-HF17030	ARRUELA ENCOSTO P/ ENGENHARIA PLANETARIA	R\$	98,96	R\$	98,96	R\$	91,04	R\$	91,04	R\$	91,04	R\$	91,04
1B18050200211	SUPORTE DE TRAVAMENTO DA CABINE	R\$	92,62	R\$	92,62	R\$	92,62	R\$	92,62	R\$	92,62	R\$	92,62
Q1851240F30	PARAF. SEXT. FLANGEADO - ROSCA FINA	R\$	92,60	R\$	92,60	R\$	92,60	R\$	92,60	R\$	92,60	R\$	92,60
1647612500022	SUPORTE SUPERIOR DE DOC	R\$	91,93	R\$	91,93	R\$	91,93	R\$	91,93	R\$	91,93	R\$	91,93
GB/T9877.1-(F)B60X90	RETENTOR DE OLEO	R\$	91,88	R\$	91,88	R\$	91,88	R\$	91,88	R\$	91,88	R\$	91,88
1B18082100005	CJ DO ESPELHO RETROVISOR INTERNO	R\$	91,35	R\$	91,35	R\$	91,35	R\$	91,35	R\$	91,35	R\$	91,35
3CF2	P/F. FIXACAO COROA DIFERENCIAL	R\$	89,75	R\$	89,75	R\$	89,75	R\$	89,75	R\$	89,75	R\$	89,75
Q1841055F30	PARAF. SEXT. FLANGEADO	R\$	87,16	R\$	87,16	R\$	87,16	R\$	87,16	R\$	87,16	R\$	87,16
Q146B0820	PARAF. SEXT. E ARRUELA	R\$	86,15	R\$	86,15	R\$	86,15	R\$	86,15	R\$	86,15	R\$	86,15
Q1840630F38	PARAFUSO SEXTAVADO	R\$	85,03	R\$	85,03	R\$	85,03	R\$	85,03	R\$	85,03	R\$	85,03
Q150B12110TF3	PARAFUSO SEXTAVADO	R\$	84,61	R\$	84,61	R\$	84,61	R\$	84,61	R\$	84,61	R\$	84,61
Q2300412	PARAFUSO SEXTAVADO	R\$	84,20	R\$	84,20	R\$	84,20	R\$	84,20	R\$	84,20	R\$	84,20
1B18053500559	PORTA LUVAS	R\$	124,63	R\$	124,63	R\$	62,31	R\$	62,31	R\$	62,31	R\$	62,31
1104936630013	RELE GRANDE	R\$	106,82	R\$	76,30	R\$	76,30	R\$	76,30	R\$	76,30	R\$	76,30
BJ1046E6-3003060C	CONECTOR DE DIRECAO ESQUERDO	R\$	80,98	R\$	80,98	R\$	80,98	R\$	80,98	R\$	80,98	R\$	80,98
2402202-HF17030	ESPACADOR	R\$	80,69	R\$	80,69	R\$	80,69	R\$	80,69	R\$	80,69	R\$	80,69
Q2360616F30	PARAF. PHILLIPS ARR. PRESS. ARR. TRAVA	R\$	80,17	R\$	80,17	R\$	80,17	R\$	80,17	R\$	80,17	R\$	80,17
110663-3501177	MOLA DE RETRACAO	R\$	79,96	R\$	79,96	R\$	79,96	R\$	79,96	R\$	79,96	R\$	79,96
1B18061501012	FECHADURA PORTA LE - PARTE EXTERNA	R\$	79,72	R\$	79,72	R\$	79,72	R\$	79,72	R\$	79,72	R\$	79,72
1103929200074	SUPORTE ESQUERDO DA BARRA ESTABILIZADORA	R\$	107,48	R\$	107,48	R\$	96,73	R\$	53,74	R\$	53,74	R\$	53,74
1B18037300030	CJTO INTERRUPTOR DE LUZ DA PORTA	R\$	78,00	R\$	78,00	R\$	78,00	R\$	78,00	R\$	78,00	R\$	78,00
Q151B0825	PARAFUSO SEXTAVADO	R\$	77,11	R\$	77,11	R\$	77,11	R\$	77,11	R\$	77,11	R\$	77,11
Q340B12T13F2	PORCA SEXTAVADA	R\$	76,30	R\$	76,30	R\$	76,30	R\$	76,30	R\$	76,30	R\$	76,30
Q40112	ARRUELA	R\$	76,22	R\$	76,22	R\$	76,22	R\$	76,22	R\$	76,22	R\$	76,22
1B18061200421	PAINEL INTERNO DA PORTA 1039/3511	R\$	75,91	R\$	75,91	R\$	75,91	R\$	75,91	R\$	75,91	R\$	75,91
GB/T93-16	ARRUELA DE PRESSAO 16	R\$	75,36	R\$	75,36	R\$	75,36	R\$	75,36	R\$	75,36	R\$	75,36
1105930000002	CJ DA BARRA DE DIRECAO	R\$	255,97	R\$	63,99	R\$	63,99	R\$	63,99	R\$	-	R\$	-
2402203-HF17030	PORCAS FLANGE ENGENHARIA ACIONAMENTO	R\$	73,85	R\$	73,85	R\$	73,85	R\$	73,85	R\$	73,85	R\$	73,85
Q150B0835F30	PARAFUSO SEXTAVADO	R\$	73,79	R\$	73,79	R\$	73,79	R\$	73,79	R\$	73,79	R\$	73,79
1108929200038	ARRUELA DE BORRACHA	R\$	73,32	R\$	73,32	R\$	73,32	R\$	73,32	R\$	73,32	R\$	73,32
1417031100003	PROLONGAR VALV ENCHIMENTO CAMERA AR PNEU	R\$	72,76	R\$	72,76	R\$	72,76	R\$	72,76	R\$	72,76	R\$	72,76
Q341B16	PORCA SEXTAVADA TIPO 1	R\$	72,59	R\$	72,59	R\$	72,59	R\$	72,59	R\$	72,59	R\$	72,59
1106629200003	PINO ROSCADO	R\$	71,85	R\$	71,85	R\$	71,85	R\$	71,85	R\$	71,85	R\$	71,85
L0125410015A0	TUBO DE ENTRADA DE AGUA DO TANQUE DE UREA	R\$	71,48	R\$	71,48	R\$	71,48	R\$	71,48	R\$	71,48	R\$	71,48
BJ1027AE-CC	FLANGE DO REDUTOR PRINCIPAL	R\$	70,01	R\$	70,01	R\$	70,01	R\$	70,01	R\$	70,01	R\$	70,01
3C5	PORCA DA FLANGE	R\$	69,88	R\$	69,88	R\$	69,88	R\$	69,88	R\$	69,88	R\$	69,88
1104635900010	JUNTA DE VEDACAO	R\$	69,27	R\$	69,27	R\$	69,27	R\$	69,27	R\$	69,27	R\$	69,27
Q1851060F30	PARAF. SEXT. FLANGEADO - ROSCA FINA	R\$	69,00	R\$	69,00	R\$	69,00	R\$	69,00	R\$	69,00	R\$	69,00
Q1801020	PARAFUSO SEXTAVADO	R\$	67,86	R\$	67,86	R\$	67,86	R\$	67,86	R\$	67,86	R\$	67,86
Q401B16F30	ARRUELA LISA	R\$	67,59	R\$	67,59	R\$	67,59	R\$	67,59	R\$	67,59	R\$	67,59
Q150B0840	PARAFUSO SEXTAVADO	R\$	66,79	R\$	66,79	R\$	66,79	R\$	66,79	R\$	66,79	R\$	66,79
L0101170218A0	SUPORTE INFERIOR DA TRANSMISSAO LADO ESQUERDO	R\$	65,26	R\$	65,26	R\$	65,26	R\$	65,26	R\$	65,26	R\$	65,26
Q2714832	PARAFUSO SEXTAVADO	R\$	64,60	R\$	64,60	R\$	64,60	R\$	64,60	R\$	64,60	R\$	64,60
1104330120037	SAPATA E LONA DE DREIO	R\$	64,00	R\$	64,00	R\$	64,00	R\$	64,00	R\$	64,00	R\$	64,00
1041QS-3001128	ARRUELA TRAVAM PORCA MANGA EIXO DIRECAO	R\$	63,63	R\$	63,63	R\$	63,63	R\$	63,63	R\$	63,63	R\$	63,63
1B18081200073	PARAF. HEXAGONAL ALLEN	R\$	63,48	R\$	63,48	R\$	63,48	R\$	63,48	R\$	63,48	R\$	63,48
Q1460825	PARAF. SEXT. ARRUELA PRESS. ARRUELA LISA	R\$	63,00	R\$	63,00	R\$	63,00	R\$	63,00	R\$	63,00	R\$	63,00

1104916300002	REFORCO EMBREAGEM COM CJ CILINDRO MESTRE	R\$	-	R\$	-	R\$	-	R\$	-	R\$	187,56	R\$	187,56
Q40514F30	ARRUELA DE PRESSAO PESADA	R\$	62,30	R\$	62,30	R\$	62,30	R\$	62,30	R\$	62,30	R\$	62,30
Q363B16F30	PORCA	R\$	61,88	R\$	61,88	R\$	61,88	R\$	61,88	R\$	61,88	R\$	61,88
1056PE-3001063	COBERTURA DO PINO GUIA DA MANGA DE EIXO	R\$	61,69	R\$	61,69	R\$	61,69	R\$	61,69	R\$	61,69	R\$	61,69
Q340B04	PORCA SEXTAVADA TIPO 1	R\$	60,65	R\$	60,65	R\$	60,65	R\$	60,65	R\$	60,65	R\$	60,65
Q146B1035	PARAF SEXT C/ ARRUELA PRESSAO E LISA	R\$	60,48	R\$	60,48	R\$	60,48	R\$	60,48	R\$	60,48	R\$	60,48
GB/T5786-M16X1.5X40	PARAFUSO DA MANGA DE EIXO	R\$	59,77	R\$	59,77	R\$	59,77	R\$	59,77	R\$	59,77	R\$	59,77
Q1460616F30	PARAFUSO SEXTAVADO	R\$	59,74	R\$	59,74	R\$	59,74	R\$	59,74	R\$	59,74	R\$	59,74
Q1851265F30	PARAFUSO SEXTAVADO	R\$	59,66	R\$	59,66	R\$	59,66	R\$	59,66	R\$	59,66	R\$	59,66
Q1840845F30	PARAFUSO SEXTAVADO	R\$	57,83	R\$	57,83	R\$	57,83	R\$	57,83	R\$	57,83	R\$	57,83
BJ1046E6-3003012B	PORCA DE TRAVAMENTO DO BALL JOINT DA BARRA DE DIRECAO	R\$	57,82	R\$	57,82	R\$	57,82	R\$	57,82	R\$	57,82	R\$	57,82
BJ1046E6-3003013B	PORCA DE TRAVAMENTO DO BALL JOINT DA BARRA DE DIRECAO	R\$	57,82	R\$	57,82	R\$	57,82	R\$	57,82	R\$	57,82	R\$	57,82
110511310007	RESERVATORIO AUX AGUA 6.5 8.6	R\$	172,16	R\$	172,16	R\$	-	R\$	-	R\$	-	R\$	-
1B18037300026	INTERRUPTOR ACIONAMENTO LUZ NEBLINA	R\$	56,91	R\$	56,91	R\$	56,91	R\$	56,91	R\$	56,91	R\$	56,91
1104316300011	CJ DO RESERVATORIO DO FLUIDO DE FREIO	R\$	56,85	R\$	56,85	R\$	56,85	R\$	56,85	R\$	56,85	R\$	56,85
Q2360625F30	PARAF. PHILLIPS ARR. PRESS. ARR. TRAVA	R\$	56,78	R\$	56,78	R\$	56,78	R\$	56,78	R\$	56,78	R\$	56,78
Q150B12100	PARAFUSO SEXTAVADO	R\$	56,64	R\$	56,64	R\$	56,64	R\$	56,64	R\$	56,64	R\$	56,64
Q2204813	PARAFUSO SEXTAVADO	R\$	56,39	R\$	56,39	R\$	56,39	R\$	56,39	R\$	56,39	R\$	56,39
P1125130001A0	ABRACADEIRA DE METAL PINTADO	R\$	56,12	R\$	56,12	R\$	56,12	R\$	56,12	R\$	56,12	R\$	56,12
1104635900002	GRAMPO DE FIXACAO TIPO RETO	R\$	55,18	R\$	55,18	R\$	55,18	R\$	55,18	R\$	55,18	R\$	55,18
1106629500005	PINO DE ACO FIXACAO DA MOLA TRASEIRA	R\$	55,16	R\$	55,16	R\$	55,16	R\$	55,16	R\$	55,16	R\$	55,16
Q151C10120	PARAF. SEXT. COM ROSCA FINA	R\$	53,25	R\$	53,25	R\$	53,25	R\$	53,25	R\$	53,25	R\$	53,25
Q1851030F30	PARAF. SEXT. FLANGEADO - ROSCA FINA	R\$	52,80	R\$	52,80	R\$	52,80	R\$	52,80	R\$	52,80	R\$	52,80
Q402B12F30	ARRUELA GRANDE	R\$	52,76	R\$	52,76	R\$	52,76	R\$	52,76	R\$	52,76	R\$	52,76
Q1841260F30	PARAF. SEXT. FLANGEADO	R\$	52,56	R\$	52,56	R\$	52,56	R\$	52,56	R\$	52,56	R\$	52,56
Q1851025F30	PARAFUSO SEXTAVADO	R\$	52,08	R\$	52,08	R\$	52,08	R\$	52,08	R\$	52,08	R\$	52,08
Q341B18	PORCA SEXTAVADA - TIPO 1	R\$	52,04	R\$	52,04	R\$	52,04	R\$	52,04	R\$	52,04	R\$	52,04
1B20053100201	PARACHOQUE DIANTEIRO	R\$	155,11	R\$	155,11	R\$	-	R\$	-	R\$	-	R\$	-
Q41208	ARRUELA DE TRAVAMENTO DENTADA EXTERNA	R\$	50,95	R\$	50,95	R\$	50,95	R\$	50,95	R\$	50,95	R\$	50,95
Q1840640F30	PARAF. SEXT. FLANGEADO	R\$	50,60	R\$	50,60	R\$	50,60	R\$	50,60	R\$	50,60	R\$	50,60
1105329200004	LIMITADOR - BATENTE DA SUSPENCAO	R\$	50,31	R\$	50,31	R\$	50,31	R\$	50,31	R\$	50,31	R\$	50,31
Q150B0620F30	PARAFUSO SEXTAVADO	R\$	50,13	R\$	50,13	R\$	50,13	R\$	50,13	R\$	50,13	R\$	50,13
1B20081200022	SUPORTE METALICO	R\$	49,80	R\$	49,80	R\$	49,80	R\$	49,80	R\$	49,80	R\$	49,80
1056PE-3001068	PINO GUIA DA MANGA DO TRINCO	R\$	49,57	R\$	49,57	R\$	49,57	R\$	49,57	R\$	49,57	R\$	49,57
L0525010087A0	CONJUNTO DO LIMPADOR DIREITO	R\$	57,16	R\$	57,16	R\$	45,73	R\$	45,73	R\$	45,73	R\$	45,73
1102236100108	TIRA DE PRESSAO	R\$	49,03	R\$	49,03	R\$	49,03	R\$	49,03	R\$	49,03	R\$	49,03
1104935600105	CJ DA MANGUEIRA DO FREIO TRAS	R\$	48,07	R\$	48,07	R\$	48,07	R\$	48,07	R\$	48,07	R\$	48,07
Q1460625	PARAFUSO SEXTAVADO	R\$	48,05	R\$	48,05	R\$	48,05	R\$	48,05	R\$	48,05	R\$	48,05
Q340B08	PORCA SEXTAVADA TIPO 1	R\$	47,99	R\$	47,99	R\$	47,99	R\$	47,99	R\$	47,99	R\$	47,99
Q32810	PORCA SEXTAVADA	R\$	47,75	R\$	47,75	R\$	47,75	R\$	47,75	R\$	47,75	R\$	47,75
1103934000103	CONJ. SUPORTE INF. TUBO OLEO DIRECAO	R\$	47,31	R\$	47,31	R\$	47,31	R\$	47,31	R\$	47,31	R\$	47,31
L0130410300A0	SUPORTE DO TANQUE DE EXPANSAO	R\$	46,72	R\$	46,72	R\$	46,72	R\$	46,72	R\$	46,72	R\$	46,72
1102716200027	PARAFUSO OCO	R\$	46,52	R\$	46,52	R\$	46,52	R\$	46,52	R\$	46,52	R\$	46,52
1B18053100327	COBERTURA BRACO RETROVISOR ESQUERDO	R\$	46,12	R\$	46,12	R\$	46,12	R\$	46,12	R\$	46,12	R\$	46,12
Q1841225TF61	PARAF. SEXT FLANGEA CONICO ROSCA INTEIRA	R\$	46,07	R\$	46,07	R\$	46,07	R\$	46,07	R\$	46,07	R\$	46,07
8A5	PRISIONEIRO M10	R\$	46,00	R\$	46,00	R\$	46,00	R\$	46,00	R\$	46,00	R\$	46,00
Q41218F30	ARRUELA DE SEGURANCA COM TRAVA EXTERNA	R\$	45,42	R\$	45,42	R\$	45,42	R\$	45,42	R\$	45,42	R\$	45,42
1102917200004	PLACA DE BLOQUEIO I	R\$	45,38	R\$	45,38	R\$	45,38	R\$	45,38	R\$	45,38	R\$	45,38
Q402B12F38	ARRUELA GRANDE	R\$	45,30	R\$	45,30	R\$	45,30	R\$	45,30	R\$	45,30	R\$	45,30

1104635600012	CONECTOR RETO TIPO FERROLHO	R\$	45,20	R\$	45,20	R\$	45,20	R\$	45,20	R\$	45,20	R\$	45,20
Q150B0820F30	PARAFUSO SEXTAVADO	R\$	45,20	R\$	45,20	R\$	45,20	R\$	45,20	R\$	45,20	R\$	45,20
44-1049-2	LATERAL MADEIRA 1650X800	R\$	45,08	R\$	45,08	R\$	45,08	R\$	45,08	R\$	45,08	R\$	45,08
Q1841040TF62	PARAF. SEXT. FLANGEADO	R\$	44,58	R\$	44,58	R\$	44,58	R\$	44,58	R\$	44,58	R\$	44,58
44-1008-3	ESTRADO MADEIRA 169X84	R\$	44,49	R\$	44,49	R\$	44,49	R\$	44,49	R\$	44,49	R\$	44,49
1104336230051	SUPORTE DA CAIXA DE FUSIVEIS DO CHASSI	R\$	43,61	R\$	43,61	R\$	43,61	R\$	43,61	R\$	43,61	R\$	43,61
1B18061201041	BORRACHA GUARNICAO EXT DA PORTA DIANT LE	R\$	43,55	R\$	43,55	R\$	43,55	R\$	43,55	R\$	43,55	R\$	43,55
Q32310F30	PORCA DE FLANGE SEXTAVADA	R\$	43,41	R\$	43,41	R\$	43,41	R\$	43,41	R\$	43,41	R\$	43,41
8A1	PARAF. DE FIXACAO DO CARRIER	R\$	43,13	R\$	43,13	R\$	43,13	R\$	43,13	R\$	43,13	R\$	43,13
Q1840840F38	PARAFUSO SEXTAVADO	R\$	43,12	R\$	43,12	R\$	43,12	R\$	43,12	R\$	43,12	R\$	43,12
1056PE-3001069	ARRUELA DE AJUSTE DA DIRECAO	R\$	43,01	R\$	43,01	R\$	43,01	R\$	43,01	R\$	43,01	R\$	43,01
1106111900010	CONEXAO TUBO DE ENTRADA DE AR	R\$	43,00	R\$	43,00	R\$	43,00	R\$	43,00	R\$	43,00	R\$	43,00
L0502020005A0	ARRUELA PARA A TRAVESSA	R\$	42,36	R\$	42,36	R\$	42,36	R\$	42,36	R\$	42,36	R\$	42,36
Q174B0612	PARAFUSO SEXTAVADO	R\$	42,12	R\$	42,12	R\$	42,12	R\$	42,12	R\$	42,12	R\$	42,12
1102917200003	PLACA DE BLOQUEIO	R\$	42,06	R\$	42,06	R\$	42,06	R\$	42,06	R\$	42,06	R\$	42,06
GB5276 M20X15	PARAFUSO DE BLOQUEIO DO CUBO DA RODA	R\$	41,80	R\$	41,80	R\$	41,80	R\$	41,80	R\$	41,80	R\$	41,80
Q1460820	PARAFUSO SEXTAVADO	R\$	41,58	R\$	41,58	R\$	41,58	R\$	41,58	R\$	41,58	R\$	41,58
1B18037200014	DISPOSITIVO ILUMINACAO PLACA LICENCA 12V	R\$	41,44	R\$	41,44	R\$	41,44	R\$	41,44	R\$	41,44	R\$	41,44
1106629200011	PINO DO BRACO DA SUSPENSAO	R\$	41,10	R\$	41,10	R\$	41,10	R\$	41,10	R\$	41,10	R\$	41,10
Q40212	ARRUELA GRANDE	R\$	41,08	R\$	41,08	R\$	41,08	R\$	41,08	R\$	41,08	R\$	41,08
31310	ROLAMENTO DE ROLETES CONICO	R\$	40,59	R\$	40,59	R\$	40,59	R\$	40,59	R\$	40,59	R\$	40,59
Q40314	ARRUELA	R\$	40,57	R\$	40,57	R\$	40,57	R\$	40,57	R\$	40,57	R\$	40,57
1104936230046	PROTETOR DE BORDA DE FUROS	R\$	40,56	R\$	40,56	R\$	40,56	R\$	40,56	R\$	40,56	R\$	40,56
1B20050200022	LUVA PLASTICA P/F. PESTAL (CABINE)	R\$	40,54	R\$	40,54	R\$	40,54	R\$	40,54	R\$	40,54	R\$	40,54
Q33005	PORCA SEXTAVADA	R\$	40,16	R\$	40,16	R\$	40,16	R\$	40,16	R\$	40,16	R\$	40,16
44-1055-2	TAMPA DE MADEIRA 1690X840	R\$	38,29	R\$	38,29	R\$	38,29	R\$	38,29	R\$	38,29	R\$	38,29
Q33008	PARAF., PORCA E ARRUELA	R\$	38,21	R\$	38,21	R\$	38,21	R\$	38,21	R\$	38,21	R\$	38,21
1102716200028	ARRUELA DE COBRE	R\$	36,91	R\$	36,91	R\$	36,91	R\$	36,91	R\$	36,91	R\$	36,91
3CB	ROLAMENTO EXT DO REDUTOR PRINCIPAL	R\$	94,81	R\$	94,81	R\$	31,60	R\$	-	R\$	-	R\$	-
Q5002525	CUPIILHA	R\$	36,73	R\$	36,73	R\$	36,73	R\$	36,73	R\$	36,73	R\$	36,73
Q40210F30	ARRUELA GRANDE	R\$	36,47	R\$	36,47	R\$	36,47	R\$	36,47	R\$	36,47	R\$	36,47
Q1841020F38	PARAF. SEXT. FLANGEADO	R\$	35,65	R\$	35,65	R\$	35,65	R\$	35,65	R\$	35,65	R\$	35,65
1B18052500017	ESGUICHO LIMPAP P/BRISA 3.5 1039/3511	R\$	45,29	R\$	37,74	R\$	37,74	R\$	37,74	R\$	37,74	R\$	15,10
GB52-76 M20X1.5	PORCA DE TRAVAMENTO DO CUBO DA RODA	R\$	35,15	R\$	35,15	R\$	35,15	R\$	35,15	R\$	35,15	R\$	35,15
1106628000052	GANCHO	R\$	35,13	R\$	35,13	R\$	35,13	R\$	35,13	R\$	35,13	R\$	35,13
1B18061500303	MACANETA INTERNA DA PORTA ESQUERDA	R\$	78,64	R\$	78,64	R\$	13,11	R\$	13,11	R\$	13,11	R\$	13,11
L0119018005A0	ABRACADEIRA TIPO T COM MOLA	R\$	34,74	R\$	34,74	R\$	34,74	R\$	34,74	R\$	34,74	R\$	34,74
L0292050034A0	BUCHA SUPORTE BARRA ESTABILIZ. DIANT.	R\$	34,60	R\$	34,60	R\$	34,60	R\$	34,60	R\$	34,60	R\$	34,60
1B18053500153	COBERTURA P/F. LATERAL PAINEL DIR	R\$	33,78	R\$	33,78	R\$	33,78	R\$	33,78	R\$	33,78	R\$	33,78
1104911900141	SENSOR ALERTA OBSTRUCAO FILTRO DE AR	R\$	33,32	R\$	33,32	R\$	33,32	R\$	33,32	R\$	33,32	R\$	33,32
Q1840620F30	PARAFUSO SEXTAVADO	R\$	33,15	R\$	33,15	R\$	33,15	R\$	33,15	R\$	33,15	R\$	33,15
1646829200022	ABRACADEIRA BRACO BARRA ESTABILIZ. DIANT	R\$	32,95	R\$	32,95	R\$	32,95	R\$	32,95	R\$	32,95	R\$	32,95
1108930002401	PORCA DA MANGA DE EIXO DA DIRECAO	R\$	32,88	R\$	32,88	R\$	32,88	R\$	32,88	R\$	32,88	R\$	32,88
Q146B1030	PARAF. SEXT. E ARRUELA	R\$	32,79	R\$	32,79	R\$	32,79	R\$	32,79	R\$	32,79	R\$	32,79
Q40114F30	ARRUELA LISA	R\$	32,54	R\$	32,54	R\$	32,54	R\$	32,54	R\$	32,54	R\$	32,54
1108929500019BR	GRAMPO DA MOLA - EIXO TRAS.	R\$	32,24	R\$	32,24	R\$	32,24	R\$	32,24	R\$	32,24	R\$	32,24
1B18061201434	ACABAMENTO INTERNO PORTA LD (ELETRICI)	R\$	31,68	R\$	31,68	R\$	31,68	R\$	31,68	R\$	31,68	R\$	31,68
Q402B06F30	ARRUELA GRANDE	R\$	31,46	R\$	31,46	R\$	31,46	R\$	31,46	R\$	31,46	R\$	31,46
Q33010F38	PORCA SEXTAVADA DE METAL COM FLANGE	R\$	31,32	R\$	31,32	R\$	31,32	R\$	31,32	R\$	31,32	R\$	31,32

Q41206	ARRUELA DE TRAVAMENTO DENTADA EXTERNA	R\$	31,08	R\$	31,08	R\$	31,08	R\$	31,08	R\$	31,08	R\$	31,08
Q236B0416	PARAF. PHILLIPS ARR. PRESS. ARR. TRAVA	R\$	30,70	R\$	30,70	R\$	30,70	R\$	30,70	R\$	30,70	R\$	30,70
Q901	TAMPA DO RESPIRO NORMALMENTE ABERTO	R\$	30,37	R\$	30,37	R\$	30,37	R\$	30,37	R\$	30,37	R\$	30,37
L0119011023A0	ABRACADEIRA TUBO ESCAPAMENTO	R\$	29,98	R\$	29,98	R\$	29,98	R\$	29,98	R\$	29,98	R\$	29,98
8A16	PINO P/ CARCACA EIXO TRAS/PAINEL FREIO	R\$	29,63	R\$	29,63	R\$	29,63	R\$	29,63	R\$	29,63	R\$	29,63
Q5003220	CUPILHA	R\$	29,43	R\$	29,43	R\$	29,43	R\$	29,43	R\$	29,43	R\$	29,43
Q33110F38	PARAF., PORCA E ARRUELA	R\$	28,62	R\$	28,62	R\$	28,62	R\$	28,62	R\$	28,62	R\$	28,62
1108935000008	CARCACA 90GRAUS	R\$	28,51	R\$	28,51	R\$	28,51	R\$	28,51	R\$	28,51	R\$	28,51
Q1840830F30	PARAF. SEXT. FLANGEADO	R\$	28,28	R\$	28,28	R\$	28,28	R\$	28,28	R\$	28,28	R\$	28,28
Q40206	ARRUELA GRANDE	R\$	28,12	R\$	28,12	R\$	28,12	R\$	28,12	R\$	28,12	R\$	28,12
1104335900025	FIXADOR DE METAL	R\$	28,06	R\$	28,06	R\$	28,06	R\$	28,06	R\$	28,06	R\$	28,06
Q18512100F30	PARAFUSO SEXTAVADO	R\$	28,04	R\$	28,04	R\$	28,04	R\$	28,04	R\$	28,04	R\$	28,04
1B18061500304	MACANETA INTERNA DA PORTA DIREITA	R\$	112,06	R\$	56,03	R\$	-	R\$	-	R\$	-	R\$	-
1106112000031	JUNTA DE VEDACAO	R\$	27,24	R\$	27,24	R\$	27,24	R\$	27,24	R\$	27,24	R\$	27,24
Q40518	ARRUELA DE PRESSAO PESADA	R\$	27,11	R\$	27,11	R\$	27,11	R\$	27,11	R\$	27,11	R\$	27,11
Q32008F38	PORCA SEXTAVADA	R\$	26,38	R\$	26,38	R\$	26,38	R\$	26,38	R\$	26,38	R\$	26,38
BJ1039E2-E5	PINO MOLA PRESSAO SAPATA FREIO	R\$	26,29	R\$	26,29	R\$	26,29	R\$	26,29	R\$	26,29	R\$	26,29
Q1840825F38	PARAF. SEXT. FLANGEADO	R\$	26,22	R\$	26,22	R\$	26,22	R\$	26,22	R\$	26,22	R\$	26,22
8A2(L-32)	PARAF. DA CARCACA DO REDUTOR PRINCIPAL	R\$	26,12	R\$	26,12	R\$	26,12	R\$	26,12	R\$	26,12	R\$	26,12
Q146B0830	PARAF. SEXT. E ARRUELA	R\$	26,03	R\$	26,03	R\$	26,03	R\$	26,03	R\$	26,03	R\$	26,03
1029AE-3001052	PARAF. DA PLACA TRASEIRA DO FREIO	R\$	26,02	R\$	26,02	R\$	26,02	R\$	26,02	R\$	26,02	R\$	26,02
3066-3001060	TAMPA DO CUBO DA RODA	R\$	25,84	R\$	25,84	R\$	25,84	R\$	25,84	R\$	25,84	R\$	25,84
1104934200125	COLUNA DO SUPORTE DE DIRECAO	R\$	24,98	R\$	24,98	R\$	24,98	R\$	24,98	R\$	24,98	R\$	24,98
Q230B0512	PARAF. PHILLIPS CAB.ARRED.ARRUELA TRAVA	R\$	24,94	R\$	24,94	R\$	24,94	R\$	24,94	R\$	24,94	R\$	24,94
1B18084300069	PLACA EXTENSORA SUPERIOR ESQUERDA	R\$	24,84	R\$	24,84	R\$	24,84	R\$	24,84	R\$	24,84	R\$	24,84
Q40306	ARRUELA	R\$	24,60	R\$	24,60	R\$	24,60	R\$	24,60	R\$	24,60	R\$	24,60
Q402B10F30	ARRUELA GRANDE	R\$	24,43	R\$	24,43	R\$	24,43	R\$	24,43	R\$	24,43	R\$	24,43
BJ1046E6-3001013B	PORCA M24X1.5MM	R\$	24,40	R\$	24,40	R\$	24,40	R\$	24,40	R\$	24,40	R\$	24,40
1104911900392	TUBO ENTRADA DO FILTRO DE AR	R\$	24,18	R\$	24,18	R\$	24,18	R\$	24,18	R\$	24,18	R\$	24,18
B60X90X12	ANEL DE VEDACAO	R\$	24,08	R\$	24,08	R\$	24,08	R\$	24,08	R\$	24,08	R\$	24,08
1105333501165	MOLA DE RETRACAO 1051/1089	R\$	24,02	R\$	24,02	R\$	24,02	R\$	24,02	R\$	24,02	R\$	24,02
1B18084500033	CORPO DO PEDAL (ESCADA) RH	R\$	23,99	R\$	23,99	R\$	23,99	R\$	23,99	R\$	23,99	R\$	23,99
Q1840630F30	PARAF. DE CABECA SEXTAVADA	R\$	23,86	R\$	23,86	R\$	23,86	R\$	23,86	R\$	23,86	R\$	23,86
1029AE-3001033A	PINO GUIA DA MANGA DE EIXO DA DIRECAO	R\$	85,73	R\$	28,58	R\$	28,58	R\$	-	R\$	-	R\$	-
Q32310	PORCA DE METAL SEXTAVADA M10	R\$	23,61	R\$	23,61	R\$	23,61	R\$	23,61	R\$	23,61	R\$	23,61
1B18061201433	ACABAMENTO INTERNO PORTA LE (ELETRICI)	R\$	23,04	R\$	23,04	R\$	23,04	R\$	23,04	R\$	23,04	R\$	23,04
Q150B0620	PARAFUSO SEXTAVADO	R\$	23,01	R\$	23,01	R\$	23,01	R\$	23,01	R\$	23,01	R\$	23,01
8A14	PINO P/ CARCACA EIXO/REDUTOR PRINCIPAL	R\$	22,62	R\$	22,62	R\$	22,62	R\$	22,62	R\$	22,62	R\$	22,62
Q150B0865F30	PARAFUSO SEXTAVADO	R\$	22,13	R\$	22,13	R\$	22,13	R\$	22,13	R\$	22,13	R\$	22,13
Q40106	ARRUELA	R\$	21,98	R\$	21,98	R\$	21,98	R\$	21,98	R\$	21,98	R\$	21,98
Q32316F30	PORCA DE FLANGE SEXTAVADA	R\$	21,72	R\$	21,72	R\$	21,72	R\$	21,72	R\$	21,72	R\$	21,72
1105936230034	SUPORTE DA CAIXA DE FUSIVEIS DO CHASSI	R\$	21,48	R\$	21,48	R\$	21,48	R\$	21,48	R\$	21,48	R\$	21,48
Q40308F30	ARRUELA	R\$	21,14	R\$	21,14	R\$	21,14	R\$	21,14	R\$	21,14	R\$	21,14
XD138105B-200	VENTILADOR DO CONDENSADOR	R\$	21,07	R\$	21,07	R\$	21,07	R\$	21,07	R\$	21,07	R\$	21,07
Q1840616F30	PARAFUSO SEXTAVADO	R\$	21,04	R\$	21,04	R\$	21,04	R\$	21,04	R\$	21,04	R\$	21,04
Q32012F30	PORCA DE FLANGE SEXTAVADA	R\$	20,91	R\$	20,91	R\$	20,91	R\$	20,91	R\$	20,91	R\$	20,91
ZB1041P-3403510	TRAVA DA PASTILHA DE FREIO LADO DIREITO	R\$	20,64	R\$	20,64	R\$	20,64	R\$	20,64	R\$	20,64	R\$	20,64
1106916200028	SUPORTE DA MANGUEIRA DA EMBREAGEM	R\$	20,21	R\$	20,21	R\$	20,21	R\$	20,21	R\$	20,21	R\$	20,21
Q2140516	PARAF. PHILLIPS COM CABECA ARREDONDADA	R\$	19,77	R\$	19,77	R\$	19,77	R\$	19,77	R\$	19,77	R\$	19,77

Q40306F30	ARRUELA	R\$	19,57	R\$	19,57	R\$	19,57	R\$	19,57	R\$	19,57	R\$	19,57
1105936230020	SUPORTE DE FIXACAO DO MODULO ABS	R\$	19,23	R\$	19,23	R\$	19,23	R\$	19,23	R\$	19,23	R\$	19,23
BJ1039E2-E6	PLATO MOLA PRESSAO SAPATA FREIO	R\$	19,53	R\$	19,53	R\$	19,53	R\$	19,53	R\$	16,53	R\$	16,53
1108912000019	JUNTA METALICA DO TUBO DE EXAUSTAO	R\$	19,60	R\$	19,60	R\$	19,60	R\$	19,60	R\$	16,33	R\$	16,33
GB/T91-4X28	CUPILHA	R\$	18,48	R\$	18,48	R\$	18,48	R\$	18,48	R\$	18,48	R\$	18,48
Q402B08	ARRUELA GRANDE	R\$	18,16	R\$	18,16	R\$	18,16	R\$	18,16	R\$	18,16	R\$	18,16
L0162060016A0	SUPORTE DE METAL DA MANGUEIRA DA EMBREAGEM	R\$	17,60	R\$	17,60	R\$	17,60	R\$	17,60	R\$	17,60	R\$	17,60
GB/T6171-M20X1.5	PORCA DE APERTO M20X1.5	R\$	17,16	R\$	17,16	R\$	17,16	R\$	17,16	R\$	17,16	R\$	17,16
Q40005T30	ARRUELA PEQUENA	R\$	16,51	R\$	16,51	R\$	16,51	R\$	16,51	R\$	16,51	R\$	16,51
1104930001169	PARAF. DO DISCO DO CUBO DA RODA	R\$	16,48	R\$	16,48	R\$	16,48	R\$	16,48	R\$	16,48	R\$	16,48
1049J1E2F1-3001056	PARAF. LIMITADOR DA MANGA DE EIXO	R\$	16,25	R\$	16,25	R\$	16,25	R\$	16,25	R\$	16,25	R\$	16,25
GB52-76	PORCA DE APERTO 1039 GB52-76 M20X1.5	R\$	15,94	R\$	15,94	R\$	15,94	R\$	15,94	R\$	15,94	R\$	15,94
Q40106F30	ARRUELA	R\$	15,84	R\$	15,84	R\$	15,84	R\$	15,84	R\$	15,84	R\$	15,84
Q150B0625F30	PARAFUSO SEXTAVADO	R\$	15,73	R\$	15,73	R\$	15,73	R\$	15,73	R\$	15,73	R\$	15,73
Q2734219	PARAF. DE CABECA AUTO TRAVANTE	R\$	15,58	R\$	15,58	R\$	15,58	R\$	15,58	R\$	15,58	R\$	15,58
Q150B0830	PARAFUSO SEXTAVADO	R\$	15,40	R\$	15,40	R\$	15,40	R\$	15,40	R\$	15,40	R\$	15,40
0635.460.010	ESFERA DO CONJUNTO SINCRONIZADOR E 1A E 2A MARCHAS	R\$	15,23	R\$	15,23	R\$	15,23	R\$	15,23	R\$	15,23	R\$	15,23
0732.042.928	MOLA DE PRESSAO DO CONJUNTO DE SINCRONIZACAO DE 1A	R\$	15,23	R\$	15,23	R\$	15,23	R\$	15,23	R\$	15,23	R\$	15,23
Q150B0630	PARAFUSO SEXTAVADO	R\$	15,21	R\$	15,21	R\$	15,21	R\$	15,21	R\$	15,21	R\$	15,21
1106616200005	CONJUNTO CLIP TUBULAR 6MM	R\$	15,19	R\$	15,19	R\$	15,19	R\$	15,19	R\$	15,19	R\$	15,19
Q2714216	PARAF. PHILLIPS ROSCA SOBERBA CAB.CHATA	R\$	15,04	R\$	15,04	R\$	15,04	R\$	15,04	R\$	15,04	R\$	15,04
Q150B0660F30	PARAFUSO SEXTAVADO	R\$	15,00	R\$	15,00	R\$	15,00	R\$	15,00	R\$	15,00	R\$	15,00
Q341B08	PORCA SEXTAVADA - TIPO 1 - ROSCA FINA	R\$	14,80	R\$	14,80	R\$	14,80	R\$	14,80	R\$	14,80	R\$	14,80
3B2-1	ARRUELA VERA BUJAO ENCHIMENTO OLEO	R\$	14,74	R\$	14,74	R\$	14,74	R\$	14,74	R\$	14,74	R\$	14,74
1B18053100217	ACABAMENTO BRANCO FECHAMENTO DO FAROL LH	R\$	86,53	R\$	-	R\$	-	R\$	-	R\$	-	R\$	-
1B18053100218	ACABAMENTO BRANCO FECHAMENTO DO FAROL RH	R\$	86,53	R\$	-	R\$	-	R\$	-	R\$	-	R\$	-
ZB1041P-3303410	PASTILHA FREIO (BJ1039) (BLOCO ATRITO)	R\$	42,94	R\$	42,94	R\$	-	R\$	-	R\$	-	R\$	-
Q33110F30	PORCA SEXTAVADA DE METAL COM FLANGE	R\$	14,20	R\$	14,20	R\$	14,20	R\$	14,20	R\$	14,20	R\$	14,20
Q33112F30	PORCA SEXTAVADA DE METAL COM FLANGE	R\$	14,20	R\$	14,20	R\$	14,20	R\$	14,20	R\$	14,20	R\$	14,20
1106913200005	APOIO TIRANTE RADIADOR	R\$	13,88	R\$	13,88	R\$	13,88	R\$	13,88	R\$	13,88	R\$	13,88
2402300-HF17030	CJ DO DEFLETOR DO ROLAMENTO GUIA	R\$	13,42	R\$	13,42	R\$	13,42	R\$	13,42	R\$	13,42	R\$	13,42
1B18053500062	CJ SUPORTE REFORCO PAINEL INSTRUMENTOS	R\$	13,34	R\$	13,34	R\$	13,34	R\$	13,34	R\$	13,34	R\$	13,34
Q40206F30	ARRUELA GRANDE	R\$	13,15	R\$	13,15	R\$	13,15	R\$	13,15	R\$	13,15	R\$	13,15
Q401B04	ARRUELA LISA	R\$	13,14	R\$	13,14	R\$	13,14	R\$	13,14	R\$	13,14	R\$	13,14
1103929200076	GRAMPO PARAF. EM U FRONTAL	R\$	12,78	R\$	12,78	R\$	12,78	R\$	12,78	R\$	12,78	R\$	12,78
1106631500003	BUCHA	R\$	12,40	R\$	12,40	R\$	12,40	R\$	12,40	R\$	12,40	R\$	12,40
Q341C10F30	PORCA SEXTAVADA - TIPO 1 - ROSCA FINA	R\$	12,06	R\$	12,06	R\$	12,06	R\$	12,06	R\$	12,06	R\$	12,06
Q218B0825F31	PARAF. INTERNO SEXTAVADO	R\$	12,01	R\$	12,01	R\$	12,01	R\$	12,01	R\$	12,01	R\$	12,01
1104635600073	CAPA DE PROTECAO	R\$	11,45	R\$	11,45	R\$	11,45	R\$	11,45	R\$	11,45	R\$	11,45
1108930000501	PLACA CALOTA CUBO RO DIANTEIRA	R\$	11,33	R\$	11,33	R\$	11,33	R\$	11,33	R\$	11,33	R\$	11,33
U1374040100A0	PARAF. TERRA M6X17 COM ARRUELA 14X1,5	R\$	11,33	R\$	11,33	R\$	11,33	R\$	11,33	R\$	11,33	R\$	11,33
Q1460616	PARAFUSO SEXTAVADO	R\$	10,91	R\$	10,91	R\$	10,91	R\$	10,91	R\$	10,91	R\$	10,91
Q236B0616	PARAF. CABECA PANELA	R\$	10,64	R\$	10,64	R\$	10,64	R\$	10,64	R\$	10,64	R\$	10,64
Q1840840F30	PARAF. SEXT. FLANGEADO	R\$	9,84	R\$	9,84	R\$	9,84	R\$	9,84	R\$	9,84	R\$	9,84
1102236100006	ABRACADEIRA DE PRESSAO	R\$	9,10	R\$	9,10	R\$	9,10	R\$	9,10	R\$	9,10	R\$	9,10
WB43345	ANEL RETENTOR	R\$	8,80	R\$	8,80	R\$	8,80	R\$	8,80	R\$	8,80	R\$	8,80
1104635000009	CONECTOR TUBO ENTRADA FREIO MOTOR	R\$	8,62	R\$	8,62	R\$	8,62	R\$	8,62	R\$	8,62	R\$	8,62
3CE3	P/F. TAMPA ROLAMENTO DIFERENCIAL	R\$	8,46	R\$	8,46	R\$	8,46	R\$	8,46	R\$	8,46	R\$	8,46
1202729200090	COXIM	R\$	18,39	R\$	6,13	R\$	6,13	R\$	6,13	R\$	6,13	R\$	6,13

Q150B0630F30	PARAFUSO SEXTAVADO	R\$	7,90	R\$	7,90	R\$	7,90	R\$	7,90	R\$	7,90	R\$	7,90
Q40305	ARRUELA DE PRESSAO	R\$	7,80	R\$	7,80	R\$	7,80	R\$	7,80	R\$	7,80	R\$	7,80
L0525010086A0	CONJUNTO DO LIMPADOR ESQUERDO	R\$	22,73	R\$	22,73	R\$	-	R\$	-	R\$	-	R\$	-
1056PE-3501030	TAMPA DO PIO DA MANGA DE EIXO	R\$	7,48	R\$	7,48	R\$	7,48	R\$	7,48	R\$	7,48	R\$	7,48
Q150B0612	PARAFUSO SEXTAVADO	R\$	7,33	R\$	7,33	R\$	7,33	R\$	7,33	R\$	7,33	R\$	7,33
1B18081200309	SUPORTE DO CONDENSADOR 3815 I	R\$	7,05	R\$	7,05	R\$	7,05	R\$	7,05	R\$	7,05	R\$	7,05
Q146B0620	PARAF. SEXT. ARRUELA PRESS. ARRUELA LISA	R\$	7,02	R\$	7,02	R\$	7,02	R\$	7,02	R\$	7,02	R\$	7,02
Q150B0610	PARAFUSO SEXTAVADO	R\$	6,98	R\$	6,98	R\$	6,98	R\$	6,98	R\$	6,98	R\$	6,98
1105113300008	MANGUEIRA SAIDA AGUA RESERVATORIO AUX.	R\$	6,74	R\$	6,74	R\$	6,74	R\$	6,74	R\$	6,74	R\$	6,74
Q2140410	PARAF. PHILLIPS COM CABECA ARREDONDADA	R\$	6,73	R\$	6,73	R\$	6,73	R\$	6,73	R\$	6,73	R\$	6,73
Q67405200	ABRACADEIRA PLASTICA	R\$	6,66	R\$	6,66	R\$	6,66	R\$	6,66	R\$	6,66	R\$	6,66
3C2	ESPACADOR ELASTICO	R\$	19,38	R\$	19,38	R\$	-	R\$	-	R\$	-	R\$	-
GB/T9877.1	UTILIZAR NOVO PN SFB85X105X12000000	R\$	6,30	R\$	6,30	R\$	6,30	R\$	6,30	R\$	6,30	R\$	6,30
1104917300047	COMBINACAO GRAMPOS DE PLASTICO	R\$	6,18	R\$	6,18	R\$	6,18	R\$	6,18	R\$	6,18	R\$	6,18
1B18084300274	TAMPA DO PARALAMA TRASEIRO DIREITO	R\$	6,14	R\$	6,14	R\$	6,14	R\$	6,14	R\$	6,14	R\$	6,14
GB9074.15-M6X16	PARAFUSO	R\$	6,06	R\$	6,06	R\$	6,06	R\$	6,06	R\$	6,06	R\$	6,06
Q340B05	PORCA SEXTAVADA - TIPO 1	R\$	6,01	R\$	6,01	R\$	6,01	R\$	6,01	R\$	6,01	R\$	6,01
L0850000273A0	TAMPA	R\$	6,00	R\$	6,00	R\$	6,00	R\$	6,00	R\$	6,00	R\$	6,00
Q401B05	ARRUELA LISA	R\$	5,96	R\$	5,96	R\$	5,96	R\$	5,96	R\$	5,96	R\$	5,96
1109931180001	TAMPA DA PORCA DA RODA (M18)	R\$	5,71	R\$	5,71	R\$	5,71	R\$	5,71	R\$	5,71	R\$	5,71
1104635900011	ANEL DE VEDACAO	R\$	5,41	R\$	5,41	R\$	5,41	R\$	5,41	R\$	5,41	R\$	5,41
GB/T91-4X36	PINO BIPARTIDO 4X36 MM	R\$	5,13	R\$	5,13	R\$	5,13	R\$	5,13	R\$	5,13	R\$	5,13
L0119018006A0	BRACADEIRA TIPO T COM MOLA	R\$	4,64	R\$	4,64	R\$	4,64	R\$	4,64	R\$	4,64	R\$	4,64
Q146B0620F30	PARAF SEXT C/ ARRUELA PRESSAO E LISA	R\$	4,39	R\$	4,39	R\$	4,39	R\$	4,39	R\$	4,39	R\$	4,39
1B24954100019	SEDE DA ABRACADEIRA DA TAMPA DO RESPIRO	R\$	4,35	R\$	4,35	R\$	4,35	R\$	4,35	R\$	4,35	R\$	4,35
ZB1041P-3403410	TRAVA DA PASTILHA DE FREIO LADO ESQUERDO	R\$	4,13	R\$	4,13	R\$	4,13	R\$	4,13	R\$	4,13	R\$	4,13
Q150B0616	PARAFUSO SEXTAVADO	R\$	3,79	R\$	3,79	R\$	3,79	R\$	3,79	R\$	3,79	R\$	3,79
1106622000006	P/F. TRAVAMENTO EIXO PROPOULSOR (CARM)	R\$	3,69	R\$	3,69	R\$	3,69	R\$	3,69	R\$	3,69	R\$	3,69
Q436120	ANEL ELASTICO	R\$	3,65	R\$	3,65	R\$	3,65	R\$	3,65	R\$	3,65	R\$	3,65
Q40306F9	ARRUELA	R\$	3,59	R\$	3,59	R\$	3,59	R\$	3,59	R\$	3,59	R\$	3,59
Q40308F31	ARRUELA	R\$	3,58	R\$	3,58	R\$	3,58	R\$	3,58	R\$	3,58	R\$	3,58
Q401B08F30	ARRUELA LISA	R\$	3,39	R\$	3,39	R\$	3,39	R\$	3,39	R\$	3,39	R\$	3,39
Q2540625	PARAF.S PHILLIPS ESCAREADOS	R\$	3,21	R\$	3,21	R\$	3,21	R\$	3,21	R\$	3,21	R\$	3,21
1104936230022	SUPORTE FIXACAO CHICOTE ELETRICO CHASSI	R\$	2,32	R\$	2,32	R\$	2,32	R\$	2,32	R\$	2,32	R\$	2,32
1104935300006	PINO TRAVA ACABAMENTO CONSOLE CABINE	R\$	1,89	R\$	1,89	R\$	1,89	R\$	1,89	R\$	1,89	R\$	1,89
Q40108F31	ARRUELA	R\$	1,48	R\$	1,48	R\$	1,48	R\$	1,48	R\$	1,48	R\$	1,48
1029AE-3001053	PINO GUIA MANGA EIXO DIRECAO	R\$	1,27	R\$	1,27	R\$	1,27	R\$	1,27	R\$	1,27	R\$	1,27
Q67407300	CINTA DE FIXACAO DE PLASTICO	R\$	1,26	R\$	1,26	R\$	1,26	R\$	1,26	R\$	1,26	R\$	1,26
Q40105	ARRUELA LISA 5X10X1.0	R\$	1,18	R\$	1,18	R\$	1,18	R\$	1,18	R\$	1,18	R\$	1,18
1029AE-3001037	TAMPA SUPERIOR CONTRA POEIRA	R\$	3,08	R\$	-	R\$	-	R\$	-	R\$	-	R\$	-
1B16953100015	FIXACAO	R\$	0,46	R\$	0,46	R\$	0,46	R\$	0,46	R\$	0,46	R\$	0,46
5310100	RESFRIADOR DOS GASES DE ESCAPE	R\$	-	R\$	-	R\$	-	R\$	-	R\$	-	R\$	-
Q40005F30	ARRUELA PEQUENA	R\$	-	R\$	-	R\$	-	R\$	-	R\$	-	R\$	-
986813	MANCAL DE DESENGATE 3.5 TON	R\$	-	R\$	-	R\$	-	R\$	-	R\$	-	R\$	-
HF15015FTC-TF3502022	LONA DE FREIO 1051/1089 13053323X4025	R\$	-	R\$	-	R\$	-	R\$	-	R\$	-	R\$	-
501217169	*INTERRUPTOR	R\$	-	R\$	-	R\$	-	R\$	-	R\$	-	R\$	-
1104316300019	RESERVATORIO DE FLUIDO	R\$	-	R\$	-	R\$	-	R\$	-	R\$	-	R\$	-
L0356000011A0BR	BUCHA DE FIXACAO WSS	R\$	-	R\$	-	R\$	-	R\$	-	R\$	-	R\$	-
GB52-76M20x1.5	PORCA DE APERTO 1039 GB52-76 M20X1.5	R\$	-	R\$	-	R\$	-	R\$	-	R\$	-	R\$	-

PTRV1	TRAVA DA CABINE	R\$	-	R\$	-	R\$	-	R\$	-	R\$	-	R\$	-
SV1039	SENSOR DE VELOCIDADE 1039	R\$	-	R\$	-	R\$	-	R\$	-	R\$	-	R\$	-
GBT98771	VEDADOR DE OLEO	R\$	-	R\$	-	R\$	-	R\$	-	R\$	-	R\$	-
1B18061001603	FOLHA DA PORTA ESQUERDA	R\$	-	R\$	-	R\$	-	R\$	-	R\$	-	R\$	-
5310392	VALVULA RECIRCULACAO DE GASES ISF 2.8	R\$	-	R\$	-	R\$	-	R\$	-	R\$	-	R\$	-
1B18052100001	PARABRISA LAMINADO 3.5 TON	R\$	-	R\$	-	R\$	-	R\$	-	R\$	-	R\$	-
DOT4	FLUIDO PARA FREIO DOT 4	R\$	-	R\$	-	R\$	-	R\$	-	R\$	-	R\$	-
3502105G5QZ	LONA DE FREIO TRASEIRA 8.5T ( utilizar HF16016E7-3502105)	R\$	-	R\$	-	R\$	-	R\$	-	R\$	-	R\$	-
1319304032	ANEL INTERNO	R\$	-	R\$	-	R\$	-	R\$	-	R\$	-	R\$	-
5343841	COLETOR DE ESCAPE	R\$	-	R\$	-	R\$	-	R\$	-	R\$	-	R\$	-
1SB180PAT0003BR	FERRAMENTAL AMORTECEDOR DIANT/TRAS 10T	R\$	-	R\$	-	R\$	-	R\$	-	R\$	-	R\$	-
1B20052100001BR	PARABRISA LAMINADO 10 TON	R\$	-	R\$	-	R\$	-	R\$	-	R\$	-	R\$	-
1B20050500085	LOGO AUMARK LATERAL 3.8	R\$	-	R\$	-	R\$	-	R\$	-	R\$	-	R\$	-
58X75X10TC	RETENTOR DE OLEO DA ESTRUTURA	R\$	-	R\$	-	R\$	-	R\$	-	R\$	-	R\$	-
1323303085009	ANEL DE SINCRONIZACAO	R\$	-	R\$	-	R\$	-	R\$	-	R\$	-	R\$	-
WB6309EN/C3	ROLAMENTO DE ROLETES	R\$	-	R\$	-	R\$	-	R\$	-	R\$	-	R\$	-
1B18053500003	CJ DA CARCACA DO PAINEL DE INSTRUMENTOS	R\$	-	R\$	-	R\$	-	R\$	-	R\$	-	R\$	-
750111469	RETENTOR TRASEIRO	R\$	-	R\$	-	R\$	-	R\$	-	R\$	-	R\$	-
3502102-HF1603FTB	EIXO COMANDO DE VALVULAS	R\$	-	R\$	-	R\$	-	R\$	-	R\$	-	R\$	-
PER23LL-535230212	FILTRO COMBUST. SEP. AGUA 3,5 (FS121200)	R\$	-	R\$	-	R\$	-	R\$	-	R\$	-	R\$	-
L05000010014QBR	KIT CABINE 35-12 BRANCO	R\$	-	R\$	-	R\$	-	R\$	-	R\$	-	R\$	-
1SB1808110213	SISTEMA DO AQUECEDOR	R\$	-	R\$	-	R\$	-	R\$	-	R\$	-	R\$	-
1S10393560010	TUBOS DE FREIO (CHASSIS)	R\$	-	R\$	-	R\$	-	R\$	-	R\$	-	R\$	-
1056PE-3001062	ANEL DE VEDACAO DE OLEO	R\$	-	R\$	-	R\$	-	R\$	-	R\$	-	R\$	-
1SB1808710204	CJ DA CABINE	R\$	-	R\$	-	R\$	-	R\$	-	R\$	-	R\$	-
1S10811170101	DISPOSITIVO DE TRANSMISSAO DE ACELERACAO	R\$	-	R\$	-	R\$	-	R\$	-	R\$	-	R\$	-
1S10313910105	FERRAMENTAS E ACESSORIOS DO VEICULO	R\$	-	R\$	-	R\$	-	R\$	-	R\$	-	R\$	-
1S10891000131BR	CJ MOTOR ISF 3.8	R\$	-	R\$	-	R\$	-	R\$	-	R\$	-	R\$	-
1B18037100092	CJ DO FAROL COMBINADO DIR	R\$	-	R\$	-	R\$	-	R\$	-	R\$	-	R\$	-
1S10312401006BR	CJ TAMBOR TRAS. ST	R\$	-	R\$	-	R\$	-	R\$	-	R\$	-	R\$	-
1SB1808430345	PARA-LAMAS DA CABINE	R\$	-	R\$	-	R\$	-	R\$	-	R\$	-	R\$	-
1S10893000300BR	FREIO DIANTEIRO ESQUERDO	R\$	-	R\$	-	R\$	-	R\$	-	R\$	-	R\$	-
L0280020704A0BR	LONGARINA ESQUERDA	R\$	-	R\$	-	R\$	-	R\$	-	R\$	-	R\$	-
1S10312800035	QUADRO	R\$	-	R\$	-	R\$	-	R\$	-	R\$	-	R\$	-
1S10493540102	PEDAL HANGER	R\$	-	R\$	-	R\$	-	R\$	-	R\$	-	R\$	-
1S10312920003	SUSPENCAO DIANTEIRA	R\$	-	R\$	-	R\$	-	R\$	-	R\$	-	R\$	-
1S10391730111	MECANISMO DE OPERACAO PARA MUDANCA DE MARCHAS	R\$	-	R\$	-	R\$	-	R\$	-	R\$	-	R\$	-
1S10313000106	EIXO DIANTEIRO	R\$	-	R\$	-	R\$	-	R\$	-	R\$	-	R\$	-
13053370X4025	CJ DO BRACO DE AJUSTE ESQ	R\$	-	R\$	-	R\$	-	R\$	-	R\$	-	R\$	-
1S50311610001	DISPOSITIVO DE EMBREAGEM	R\$	-	R\$	-	R\$	-	R\$	-	R\$	-	R\$	-
3CA	ROLAMENTO INTERNO DO PINHAO - alternativa 32308	R\$	-	R\$	-	R\$	-	R\$	-	R\$	-	R\$	-
1103911500006	CABECOTE DO FILTRO DIESEL	R\$	-	R\$	-	R\$	-	R\$	-	R\$	-	R\$	-
1SB1808221101	CINTO DE SEGURANCA	R\$	-	R\$	-	R\$	-	R\$	-	R\$	-	R\$	-
1SB1803710118	LAMPADAS DA PAREDE FRONTAL	R\$	-	R\$	-	R\$	-	R\$	-	R\$	-	R\$	-
1SB1808570271	EMBALAGEM EXTERIOR DA CABINE	R\$	-	R\$	-	R\$	-	R\$	-	R\$	-	R\$	-
1SB1803720001	LUZ DE PRESENCA TRASEIRA (12V, EXTERNO)	R\$	-	R\$	-	R\$	-	R\$	-	R\$	-	R\$	-
1SB2007910003	DISPOSITIVO SONORO INTERNO	R\$	-	R\$	-	R\$	-	R\$	-	R\$	-	R\$	-
1SB1803730305	INTERRUPTOR CARROCERIA DO VEICULO	R\$	-	R\$	-	R\$	-	R\$	-	R\$	-	R\$	-
L0356000007A0BR	SENSOR ABS DIANTEIRO	R\$	-	R\$	-	R\$	-	R\$	-	R\$	-	R\$	-



1SB1803749096	CHICOTE ELETRICO DA CABINE	R\$	-	R\$	-	R\$	-	R\$	-	R\$	-	R\$	-
1S10313420101	DISPOSITIVO DE TRANSMISSAO DA DIRECAO	R\$	-	R\$	-	R\$	-	R\$	-	R\$	-	R\$	-
1SB1803750303	CJ DE RELES	R\$	-	R\$	-	R\$	-	R\$	-	R\$	-	R\$	-
1S10313623017	CONJUNTO da embregem	R\$	-	R\$	-	R\$	-	R\$	-	R\$	-	R\$	-
Q40312F30	ARRUELA	R\$	-	R\$	-	R\$	-	R\$	-	R\$	-	R\$	-
1S10391620140	DESPOSITIVO DE OPERACAO DA EMBREAGEM	R\$	-	R\$	-	R\$	-	R\$	-	R\$	-	R\$	-
Q67405100	CINTA DE FIXACAO DE PLASTICO	R\$	-	R\$	-	R\$	-	R\$	-	R\$	-	R\$	-
1S10392950002	SUSPENSAO TRASEIRA	R\$	-	R\$	-	R\$	-	R\$	-	R\$	-	R\$	-
Q67405300	CINTA DE FIXACAO DE PLASTICO	R\$	-	R\$	-	R\$	-	R\$	-	R\$	-	R\$	-
1029AE-3001050	ROLAMENTO DE ENCOSTO	R\$	-	R\$	-	R\$	-	R\$	-	R\$	-	R\$	-
Q67407100	CINTA DE FIXACAO DE PLASTICO	R\$	-	R\$	-	R\$	-	R\$	-	R\$	-	R\$	-
1333.301.021	CARCACA TRASEIRA DA CAIXA DE CAMBIO	R\$	-	R\$	-	R\$	-	R\$	-	R\$	-	R\$	-
S109FPA104040	PARAF SXT FLG DIN 6921 M10X1,5X40ZF 10.9	R\$	-	R\$	-	R\$	-	R\$	-	R\$	-	R\$	-
1S10493530102	MECANISMO DE OPERACAO FREIO DE ESTACION.	R\$	-	R\$	-	R\$	-	R\$	-	R\$	-	R\$	-
S109FPA127050	PARAF SXT FLG DIN 6921 M12X1,75X70GA10.9	R\$	-	R\$	-	R\$	-	R\$	-	R\$	-	R\$	-
1SB1806911107	ASSENTO DO PASSAGEIRO	R\$	-	R\$	-	R\$	-	R\$	-	R\$	-	R\$	-
S88FTA61620	PARAF SXT FLG DIN 6921 M6X1,0X16 ZA 8.8	R\$	-	R\$	-	R\$	-	R\$	-	R\$	-	R\$	-
1SB1808210314	ESPELHO RETROVISOR	R\$	-	R\$	-	R\$	-	R\$	-	R\$	-	R\$	-
SC10FSA810	PORCA SXT FLG DIN 6923 M8X1,25 ZB CL10	R\$	-	R\$	-	R\$	-	R\$	-	R\$	-	R\$	-
1SB1808240101	DISPOSITIVO DA VISEIRA	R\$	-	R\$	-	R\$	-	R\$	-	R\$	-	R\$	-
SKID METALICO	SKID METALICO PARA MOTORES	R\$	-	R\$	-	R\$	-	R\$	-	R\$	-	R\$	-
1SB1808450600	DEGRAU / ESTRIBO	R\$	-	R\$	-	R\$	-	R\$	-	R\$	-	R\$	-
1SB1803760030	DISPOSITIVO DE INSTRUMENTO	R\$	-	R\$	-	R\$	-	R\$	-	R\$	-	R\$	-
1SB1808590156	CONTENTORES E ACESSORIOS	R\$	-	R\$	-	R\$	-	R\$	-	R\$	-	R\$	-
1SB1803780103	CJ DE ACESSORIOS ELETRICOS	R\$	-	R\$	-	R\$	-	R\$	-	R\$	-	R\$	-
110533-TF3501206	PINO DA SAPATA DE FREIO	R\$	-	R\$	-	R\$	-	R\$	-	R\$	-	R\$	-
1SB1805000703	CJ CABINE	R\$	-	R\$	-	R\$	-	R\$	-	R\$	-	R\$	-
1S10313110002	RODA E PNEU	R\$	-	R\$	-	R\$	-	R\$	-	R\$	-	R\$	-
1SB1805020120	MECANISMO TRAVAMENTO CABINE VEICULO	R\$	-	R\$	-	R\$	-	R\$	-	R\$	-	R\$	-
L0280020705A0BR	LONGARINA DIREITA	R\$	-	R\$	-	R\$	-	R\$	-	R\$	-	R\$	-
1SB1805050155	EMBALAGEM EXTERIOR DA CABINE	R\$	-	R\$	-	R\$	-	R\$	-	R\$	-	R\$	-
1S10313150001	MECANISMO DE OPERACAO STEP	R\$	-	R\$	-	R\$	-	R\$	-	R\$	-	R\$	-
110433A-TF3501213	PINO ANTI-ROTACAO	R\$	-	R\$	-	R\$	-	R\$	-	R\$	-	R\$	-
1S10313400106	CAIXA DE DIRECAO COM SEUS ACESSORIOS	R\$	-	R\$	-	R\$	-	R\$	-	R\$	-	R\$	-
1SB1805120460	ASSOALHO MONTAGEM	R\$	-	R\$	-	R\$	-	R\$	-	R\$	-	R\$	-
1S10313600001	DISPOSITIVO ELETRICO	R\$	-	R\$	-	R\$	-	R\$	-	R\$	-	R\$	-
1SB1805210101	PARTES DO PARA-BRISA	R\$	-	R\$	-	R\$	-	R\$	-	R\$	-	R\$	-
1S10493673001	DISPOSITIVO DE SINAL DE 12V	R\$	-	R\$	-	R\$	-	R\$	-	R\$	-	R\$	-
1104911100009	TAMPA DO TANQUE DE COMBUSTIVEL	R\$	-	R\$	-	R\$	-	R\$	-	R\$	-	R\$	-
Q150B0812BR88	PARAF SXT DIN933 M8x1,25x12 ZB8.8	R\$	-	R\$	-	R\$	-	R\$	-	R\$	-	R\$	-
1SB1805250104	LIMPADOR E LAVADOR DE VIDRO	R\$	-	R\$	-	R\$	-	R\$	-	R\$	-	R\$	-
1S10391010117	DISPOSITIVO SUSPENSAO DO MOTOR	R\$	-	R\$	-	R\$	-	R\$	-	R\$	-	R\$	-
1SB1805310105	ACESSORIOS DE PAREDE DIANTEIRA	R\$	-	R\$	-	R\$	-	R\$	-	R\$	-	R\$	-
1S10391710130	TRANSMISSAO	R\$	-	R\$	-	R\$	-	R\$	-	R\$	-	R\$	-
1SB1805350502	CJ DO PAINEL DE INSTRUMENTO	R\$	-	R\$	-	R\$	-	R\$	-	R\$	-	R\$	-
1S10593590111	TUBO DE FREIO - CARROCERIA DO VEICULO	R\$	-	R\$	-	R\$	-	R\$	-	R\$	-	R\$	-
1S10392200114	EIXO DE HELICE	R\$	-	R\$	-	R\$	-	R\$	-	R\$	-	R\$	-
1SB1805410401	ACESSORIOS DA PAREDE LATERAL	R\$	-	R\$	-	R\$	-	R\$	-	R\$	-	R\$	-
1S10393550149	REFORCO ASPIRACAO/CILINDRO MESTRE FREIO	R\$	-	R\$	-	R\$	-	R\$	-	R\$	-	R\$	-

1SB1805610201	ACESSORIOS DE PAREDE TRASEIRA	R\$	-	R\$	-	R\$	-	R\$	-	R\$	-
1S10393570001	FREIO DE ESTACIONAMENTO	R\$	-	R\$	-	R\$	-	R\$	-	R\$	-
1SB1806120503	ACESSORIOS DA PORTA DIANTEIRA	R\$	-	R\$	-	R\$	-	R\$	-	R\$	-
13053323X4025	LONA DE FREIO 1089/1051	R\$	-	R\$	-	R\$	-	R\$	-	R\$	-
1SB1806140105	DISPOSITIVO DE ELEVACAO DO VIDRO	R\$	-	R\$	-	R\$	-	R\$	-	R\$	-
13053370X5025	CJ DO BRACO DE AJUSTE DIR	R\$	-	R\$	-	R\$	-	R\$	-	R\$	-
1S10393580106	MECANISMO OPERACAO FREIO ESTACIONAMENTO	R\$	-	R\$	-	R\$	-	R\$	-	R\$	-
1S10493940214	PLACA DE IDENTIFICACAO	R\$	-	R\$	-	R\$	-	R\$	-	R\$	-
1S10413610001	BATERIA	R\$	-	R\$	-	R\$	-	R\$	-	R\$	-
1SB1806150107	DISPOSITIVO DE FECHAMETNO DA PORTA	R\$	-	R\$	-	R\$	-	R\$	-	R\$	-
1B18037100091	CJ DO FAROL COMBINADO ESQ	R\$	-	R\$	-	R\$	-	R\$	-	R\$	-
1105013300010	MANGUEIRA DE EXAUSTAO DO RADIADOR	R\$	-	R\$	-	R\$	-	R\$	-	R\$	-
1S10491630104	MECANISMO DE OPERACAO DA EMBREAGEM	R\$	-	R\$	-	R\$	-	R\$	-	R\$	-
1SB1806811101	ASSENTO DO MOTORISTA	R\$	-	R\$	-	R\$	-	R\$	-	R\$	-
1S10312400106	EIXO TRASEIRO	R\$	-	R\$	-	R\$	-	R\$	-	R\$	-
1SB180PAC0009BR	CAIXA DE PAPELAO DUPLO 400x400x200	R\$	-	R\$	-	R\$	-	R\$	-	R\$	-
1108311900038	COXIM DO RADIADOR	R\$	-	R\$	-	R\$	-	R\$	-	R\$	-
1104936230031	CHICOTE ELETRICO LANTERNA TRASEIRA 12V	R\$	-	R\$	-	R\$	-	R\$	-	R\$	-
1106912000073	GRAMPO DO SILENCIADOR	R\$	-	R\$	-	R\$	-	R\$	-	R\$	-
1104312000003	BUCHA	R\$	-	R\$	-	R\$	-	R\$	-	R\$	-
3774229	TURBOCOMPRESSOR	R\$	-	R\$	-	R\$	-	R\$	-	R\$	-
1106928000135BR	SUPORTE DO PARA-CHOQUE LE	R\$	-	R\$	-	R\$	-	R\$	-	R\$	-
3905427	CREMALHEIRA DO MOTOR	R\$	-	R\$	-	R\$	-	R\$	-	R\$	-
1105917200029	CJ FLEXIVEL DE MUDANCA DE CAMBIO	R\$	-	R\$	-	R\$	-	R\$	-	R\$	-
4956084	KIT DE VALVULA EGR	R\$	-	R\$	-	R\$	-	R\$	-	R\$	-
3130B-I33SS	CAMINHONETE 35.14-ST	R\$	-	R\$	-	R\$	-	R\$	-	R\$	-
1106928000057	REFOR?O EM ACO 560L DA MOLA TRASEIRA	R\$	-	R\$	-	R\$	-	R\$	-	R\$	-
1502835600011	CLIQUE TUBULAR	R\$	-	R\$	-	R\$	-	R\$	-	R\$	-
1106928000059	JUMELO DIANTEIRO DA MOLA TRASEIRA	R\$	-	R\$	-	R\$	-	R\$	-	R\$	-
1105113300022	MANGUEIRA DO TANQUE DE EXPANSAO	R\$	-	R\$	-	R\$	-	R\$	-	R\$	-
1103929500067	CONJ. FEIXE DE MOLAS TRASEIRA	R\$	-	R\$	-	R\$	-	R\$	-	R\$	-
1S10311300105	SISTEMA DE REFRIGERACAO	R\$	-	R\$	-	R\$	-	R\$	-	R\$	-
1104917100030	TRANSMISSAO ZF 5S400 - 1333.050.007	R\$	-	R\$	-	R\$	-	R\$	-	R\$	-
1112117200008	ABRACADEIRA DE TUBO EIXO FLEXIVEL DUPLO	R\$	-	R\$	-	R\$	-	R\$	-	R\$	-
1102729200147	COXIM	R\$	-	R\$	-	R\$	-	R\$	-	R\$	-
1105934000026	ARRUELA DE VEDACAO COMBINADA (DIAM16)	R\$	-	R\$	-	R\$	-	R\$	-	R\$	-
1102729200148	COXIM	R\$	-	R\$	-	R\$	-	R\$	-	R\$	-
1106112000032	SUPORTE L DO SISTEMA DE EXAUSTAO	R\$	-	R\$	-	R\$	-	R\$	-	R\$	-
1108930005016	CJ CUBO RODA DIANT C/ O CUBO FREIO	R\$	-	R\$	-	R\$	-	R\$	-	R\$	-
1647611400127	ABRACADEIRA	R\$	-	R\$	-	R\$	-	R\$	-	R\$	-
1108913200006	COXIM DO RADIADOR	R\$	-	R\$	-	R\$	-	R\$	-	R\$	-
3110A-N26DT1D	CAMINHONETE FOTON 3.5-12DT	R\$	-	R\$	-	R\$	-	R\$	-	R\$	-
1102922000075	PINO GRAXEIRA	R\$	-	R\$	-	R\$	-	R\$	-	R\$	-
1S10393910111	ACESSORIOS E FERRAMENTAS DO VEICULO	R\$	-	R\$	-	R\$	-	R\$	-	R\$	-
1108934000029	SUPORTE INFERIOR TUBO DIRECAO HIDRAULICA	R\$	-	R\$	-	R\$	-	R\$	-	R\$	-
1105113300005	MANGUEIRA DE SAIDA DE AGUA DO MOTOR	R\$	-	R\$	-	R\$	-	R\$	-	R\$	-
1108934000081	CONJ TUBOS DE ALTA PRESSAO DE OLEO 1	R\$	-	R\$	-	R\$	-	R\$	-	R\$	-
1106113100001	RADIADOR DE ALUMINIO COM DEFLETOR	R\$	-	R\$	-	R\$	-	R\$	-	R\$	-
1108935600093	UNIAO SAIDA COMPRESSOR DE AR	R\$	-	R\$	-	R\$	-	R\$	-	R\$	-

1S10311100108	CONJUNTO TANQUE DE COMBUSTIVEL	R\$	-	R\$	-	R\$	-	R\$	-	R\$	-	R\$	-
1106313300005	MANGUEIRA DE SAIDA DO RADIADOR	R\$	-	R\$	-	R\$	-	R\$	-	R\$	-	R\$	-
1104935600321	CJ TUBO OLEO FREIO TRAS.	R\$	-	R\$	-	R\$	-	R\$	-	R\$	-	R\$	-
1647612500021	ARRUELA DE VEDACAO DE FRENTE DOC	R\$	-	R\$	-	R\$	-	R\$	-	R\$	-	R\$	-
1106929500043	SUPORTE SUPERIOR MOLA TRASEIRA	R\$	-	R\$	-	R\$	-	R\$	-	R\$	-	R\$	-
1103929200067	CJ MOLA DIANTEIRA LADO PASSAGEIRO	R\$	-	R\$	-	R\$	-	R\$	-	R\$	-	R\$	-
1105916200023	SUPORTE DO CILINDRO DA EMBREAGEM	R\$	-	R\$	-	R\$	-	R\$	-	R\$	-	R\$	-
1102235600137	SUPORTE DE APOIO (2)	R\$	-	R\$	-	R\$	-	R\$	-	R\$	-	R\$	-
1105917200033	JUNTA GRANDE	R\$	-	R\$	-	R\$	-	R\$	-	R\$	-	R\$	-
1106629200010	BRACO DA SUSPENSAO DIREITO	R\$	-	R\$	-	R\$	-	R\$	-	R\$	-	R\$	-
1105934000047	CJ DA BOMBA DE DIRECAO	R\$	-	R\$	-	R\$	-	R\$	-	R\$	-	R\$	-
1108913300018	CONECTOR TUBO SAIDA AGUA DO RADIADOR	R\$	-	R\$	-	R\$	-	R\$	-	R\$	-	R\$	-
1105935600031	ABRACADEIRA TRIPLA PARA TUBULACAO	R\$	-	R\$	-	R\$	-	R\$	-	R\$	-	R\$	-
1102236100109	HASTE METALICA DA CAIXA DE BATERIA	R\$	-	R\$	-	R\$	-	R\$	-	R\$	-	R\$	-
1108934000030	ABRACADEIRA DUPLO CLIP	R\$	-	R\$	-	R\$	-	R\$	-	R\$	-	R\$	-
1108917200021	CABO SELETOR DE MARCHAS	R\$	-	R\$	-	R\$	-	R\$	-	R\$	-	R\$	-
1109136100001	HASTE METALICA DA CAIXA DE BATERIA	R\$	-	R\$	-	R\$	-	R\$	-	R\$	-	R\$	-
1104311900224	SUPORTE PARA O FILTRO DE AR	R\$	-	R\$	-	R\$	-	R\$	-	R\$	-	R\$	-
H02400101MZA0	EIXO TRASEIRO	R\$	-	R\$	-	R\$	-	R\$	-	R\$	-	R\$	-
1102716200038	MOLA DE RETRACCAO, GARFO DA EMBREAGEM	R\$	-	R\$	-	R\$	-	R\$	-	R\$	-	R\$	-
1104613200008	COXIM DO RADIADOR	R\$	-	R\$	-	R\$	-	R\$	-	R\$	-	R\$	-
1102734000019	PARAFUSO OCO	R\$	-	R\$	-	R\$	-	R\$	-	R\$	-	R\$	-
3111B-N26DT1D	CAMINHONETE FOTON 3.5-12DT	R\$	-	R\$	-	R\$	-	R\$	-	R\$	-	R\$	-
1102735600023	DISTRIBUIDOR DE FREIO	R\$	-	R\$	-	R\$	-	R\$	-	R\$	-	R\$	-
Q40208	ARRUELA GRANDE	R\$	-	R\$	-	R\$	-	R\$	-	R\$	-	R\$	-
1102735900012	TUBO DE DUAS VIAS	R\$	-	R\$	-	R\$	-	R\$	-	R\$	-	R\$	-
1SB180PAC0007BR	CAIXA DE PAPELAO DUPLO 590x560x180	R\$	-	R\$	-	R\$	-	R\$	-	R\$	-	R\$	-
1108917200022	CABO SELETOR DE ENGRENAGENS	R\$	-	R\$	-	R\$	-	R\$	-	R\$	-	R\$	-
1105113200013	SUPORTE DO TUBO DE AGUA DO RADIADOR	R\$	-	R\$	-	R\$	-	R\$	-	R\$	-	R\$	-
1102929200002	GRAMPO PARAF. EM U FRONTAL	R\$	-	R\$	-	R\$	-	R\$	-	R\$	-	R\$	-
1105113300006	MANGUEIRA DE ENTRADA DE AGUA DO MOTOR	R\$	-	R\$	-	R\$	-	R\$	-	R\$	-	R\$	-
1102929200011	COXIM DOS AMORTECEDORES	R\$	-	R\$	-	R\$	-	R\$	-	R\$	-	R\$	-
1643812000020	COXIM DO ESCAPAMENTO	R\$	-	R\$	-	R\$	-	R\$	-	R\$	-	R\$	-
1102931500004	BORRACHA	R\$	-	R\$	-	R\$	-	R\$	-	R\$	-	R\$	-
1106113200001	TIRANTE DO RADIADOR	R\$	-	R\$	-	R\$	-	R\$	-	R\$	-	R\$	-
1102935600016	SUPORTE - MANGUEIRA DO FREIO TRAS.	R\$	-	R\$	-	R\$	-	R\$	-	R\$	-	R\$	-
1106113200003	SUPORTE DE TANQUE DE EXPANSAO	R\$	-	R\$	-	R\$	-	R\$	-	R\$	-	R\$	-
1102935600023	RETENTOR (1)	R\$	-	R\$	-	R\$	-	R\$	-	R\$	-	R\$	-
1S10311200104	DISPOSITIVO DO ESCAPE	R\$	-	R\$	-	R\$	-	R\$	-	R\$	-	R\$	-
1103917200029	CABO SELETOR DE MARCHAS	R\$	-	R\$	-	R\$	-	R\$	-	R\$	-	R\$	-
1106113300001	MANGUEIRA SAIDA AGUA TANQUE DE EXPANSAO	R\$	-	R\$	-	R\$	-	R\$	-	R\$	-	R\$	-
1103917200030	CABO SELETOR DE ENGRENAGENS	R\$	-	R\$	-	R\$	-	R\$	-	R\$	-	R\$	-
1106928000035	SUPORTE CHASSI P/ P/CHOQUE DIANTEIRO LE	R\$	-	R\$	-	R\$	-	R\$	-	R\$	-	R\$	-
1108917300003	ANEL FLEXIVEL DE VEDACAO DO EIXO	R\$	-	R\$	-	R\$	-	R\$	-	R\$	-	R\$	-
1110811900013	ABRACADEIRA PLASTICA	R\$	-	R\$	-	R\$	-	R\$	-	R\$	-	R\$	-
1103929200073	BARRA ESTABILIZADORA DIANTEIRA	R\$	-	R\$	-	R\$	-	R\$	-	R\$	-	R\$	-
1108929500103	PINO TRAVA	R\$	-	R\$	-	R\$	-	R\$	-	R\$	-	R\$	-
1105912000088	GANCHO PARA TUBO DE ESCAPE	R\$	-	R\$	-	R\$	-	R\$	-	R\$	-	R\$	-
1108328000064	REFORCO BATENTE SUSPENSAO TRASEIRA	R\$	-	R\$	-	R\$	-	R\$	-	R\$	-	R\$	-

1105913300051	MANGUEIRA DE ADMISSAO DO MOTOR	R\$	-	R\$	-	R\$	-	R\$	-	R\$	-
1105916100015	PINO DE FIXACAO	R\$	-	R\$	-	R\$	-	R\$	-	R\$	-
1104936230032	GRAMPO DE FIXACAO	R\$	-	R\$	-	R\$	-	R\$	-	R\$	-
1105917200025	CJ SUPORTE FLEXIVEL DO EIXO	R\$	-	R\$	-	R\$	-	R\$	-	R\$	-
1104936230035	SUPORTE FIXACAO CHICOTE ELETR CHASSI 4	R\$	-	R\$	-	R\$	-	R\$	-	R\$	-
1105917200030	CJ FLEXIVEL SELECAO ENGRENAGEM	R\$	-	R\$	-	R\$	-	R\$	-	R\$	-
1103929500035	GRAMPO PARAF. EM U DA MOLA TRASEIRA	R\$	-	R\$	-	R\$	-	R\$	-	R\$	-
1202729200089	ABRACADEIRA BRACO BARRA ESTABILIZ. DIANT	R\$	-	R\$	-	R\$	-	R\$	-	R\$	-
1103929500063	PEDESTAL INFERIOR BARRA ESTABILIZADORA	R\$	-	R\$	-	R\$	-	R\$	-	R\$	-
1105934000044	TUBULACAO DE ALTA PRESSAO DE OLEO	R\$	-	R\$	-	R\$	-	R\$	-	R\$	-
1103929500066	JUNTA DE BORRACHA	R\$	-	R\$	-	R\$	-	R\$	-	R\$	-
1105934000055	SUPORTE DO TANQUE DE OLEO	R\$	-	R\$	-	R\$	-	R\$	-	R\$	-
1104936230039	SUPORTE FIXACAO CHICOTE ELETRICO CHASSI	R\$	-	R\$	-	R\$	-	R\$	-	R\$	-
1105935500027	TUBO DE ASPIRACAO	R\$	-	R\$	-	R\$	-	R\$	-	R\$	-
1108917300004	PLACA DE PRESSAO	R\$	-	R\$	-	R\$	-	R\$	-	R\$	-
1106928000037	SUPORTE CHOQUE DIANTEIRO LD	R\$	-	R\$	-	R\$	-	R\$	-	R\$	-
1103934000006	SUPORTE DA CAIXA DE DIRECAO	R\$	-	R\$	-	R\$	-	R\$	-	R\$	-
1106911900030	SUPORTE CONEXAO ENTRADA AR	R\$	-	R\$	-	R\$	-	R\$	-	R\$	-
1103934000038	TUBO HIDR BAIXA PRESSAO 3 CAIXA DIRECAO	R\$	-	R\$	-	R\$	-	R\$	-	R\$	-
1380001031	CAIXA DE TRANSMISSAO ZF 6S-500TO	R\$	-	R\$	-	R\$	-	R\$	-	R\$	-
1104136100002	CJ DO SUPORTE DA BATERIA	R\$	-	R\$	-	R\$	-	R\$	-	R\$	-
1106635613001	TANQUE DE AR	R\$	-	R\$	-	R\$	-	R\$	-	R\$	-
1104312000004	GANCHO DE FIXACAO DO ESCAPAMENTO	R\$	-	R\$	-	R\$	-	R\$	-	R\$	-
1108113300011	MANGUEIRA SAIDA AGUA SIST. ARREFECIMENTO	R\$	-	R\$	-	R\$	-	R\$	-	R\$	-
1104316200108	SUPORTE DA MOLA	R\$	-	R\$	-	R\$	-	R\$	-	R\$	-
1106934000025	SUPORTE DA CAIXA DE DIRECAO	R\$	-	R\$	-	R\$	-	R\$	-	R\$	-
1104335500005	TUBO DE ASPIRACAO	R\$	-	R\$	-	R\$	-	R\$	-	R\$	-
1106934000034	BUCHA DE LIGACAO DA CAIXA DE DIRECAO	R\$	-	R\$	-	R\$	-	R\$	-	R\$	-
1106629500006	PINO DE MOLA DE ACO	R\$	-	R\$	-	R\$	-	R\$	-	R\$	-
1104312000055	SUPORTE EM L DO SISTEMA DE EXAUSTAO	R\$	-	R\$	-	R\$	-	R\$	-	R\$	-
1105134000004	MANGUEIRA RETORNO DIREC.SIST.BAIXA PRESS	R\$	-	R\$	-	R\$	-	R\$	-	R\$	-
1106136800010	SUPORTE DA ECU	R\$	-	R\$	-	R\$	-	R\$	-	R\$	-
1108113300012	SUPORTE TUBO SAIDA AGUA SIST. ARREFECIM.	R\$	-	R\$	-	R\$	-	R\$	-	R\$	-
1104616200020	CJ DE EMBREAGEM	R\$	-	R\$	-	R\$	-	R\$	-	R\$	-
3110A-N26ST1D	CAMINHONETE FOTON 3.5-12ST	R\$	-	R\$	-	R\$	-	R\$	-	R\$	-
1104616200067	CJ DE MANGUEIRAS DA EMBREAGEM	R\$	-	R\$	-	R\$	-	R\$	-	R\$	-
3130A-N33DT1D	CAMINHONETE FOTON 3.5-14DT	R\$	-	R\$	-	R\$	-	R\$	-	R\$	-
1104629500095	PINO DE POSICIONAMENTO DA MOLA	R\$	-	R\$	-	R\$	-	R\$	-	R\$	-
3131B-N33DT1D	CAMINHONETE FOTON 3.5-14DT	R\$	-	R\$	-	R\$	-	R\$	-	R\$	-
1104634000030	CONJ TUBO OLEO BAIXA PRESSAO	R\$	-	R\$	-	R\$	-	R\$	-	R\$	-
1105112000048	TUBULACAO DE SAIDA DE AGUA DO MOTOR	R\$	-	R\$	-	R\$	-	R\$	-	R\$	-
1106134000002	MANGUEIRA ENTRADA BOMBA OLEO DIRECAO	R\$	-	R\$	-	R\$	-	R\$	-	R\$	-
1S10893000117	EIXO DIANTEIRO	R\$	-	R\$	-	R\$	-	R\$	-	R\$	-
1104913200009	BARRA DE APOIO RADIADOR DIANTEIRO	R\$	-	R\$	-	R\$	-	R\$	-	R\$	-
1SB180PAC0008BR	CAIXA DE PAPELAO DUPLO 440x340x180	R\$	-	R\$	-	R\$	-	R\$	-	R\$	-
1104913300084	MANGUEIRA DE AGUA DO MOTOR	R\$	-	R\$	-	R\$	-	R\$	-	R\$	-
1105112000056	TAMPA DE PROTECAO DO TANQUE DE UREIA	R\$	-	R\$	-	R\$	-	R\$	-	R\$	-
1105134000005	ABRACADEIRA TUBO 10MM	R\$	-	R\$	-	R\$	-	R\$	-	R\$	-
1105113300001	TUBO DE ENTRADA DE AGUA DO MOTOR	R\$	-	R\$	-	R\$	-	R\$	-	R\$	-

1104916200087	CJ DE TUBULACAO EMBREAGEM	R\$	-	R\$	-	R\$	-	R\$	-	R\$	-	R\$	-
Q5101030	CAVILHA	R\$	-	R\$	-	R\$	-	R\$	-	R\$	-	R\$	-
1105113300007	MANGUEIRA DE SAIDA DE AGUA DO RADIADOR	R\$	-	R\$	-	R\$	-	R\$	-	R\$	-	R\$	-
1106136800001	BLOCO DE AMORTECIMENTO MODULO ECU	R\$	-	R\$	-	R\$	-	R\$	-	R\$	-	R\$	-
1108113300016	MANGUEIRA DE SAIDA DE AGUA DO MOTOR	R\$	-	R\$	-	R\$	-	R\$	-	R\$	-	R\$	-
1105134000007	MANGUEIRA ALIMENT. DIREC.SIST.ALTA PRESS	R\$	-	R\$	-	R\$	-	R\$	-	R\$	-	R\$	-
1105113300020	TUBO METALICO DO TANQUE DE EXPANSAO	R\$	-	R\$	-	R\$	-	R\$	-	R\$	-	R\$	-
1104917200051	SUPORTE	R\$	-	R\$	-	R\$	-	R\$	-	R\$	-	R\$	-
D-EMBALAGEM	ENGRADADO DE MADEIRA	R\$	-	R\$	-	R\$	-	R\$	-	R\$	-	R\$	-
1104917300002	ANEL FLEXIVEL DE VEDACAO DO EIXO	R\$	-	R\$	-	R\$	-	R\$	-	R\$	-	R\$	-
1106112000008	MANGUEIRA DE SAIDA DE AGUA DO MOTOR	R\$	-	R\$	-	R\$	-	R\$	-	R\$	-	R\$	-
1104917300048	MANOPLA DA CAIXA DE MUDANCAS	R\$	-	R\$	-	R\$	-	R\$	-	R\$	-	R\$	-
1SB1805720111	ACESSORIOS DE TETO	R\$	-	R\$	-	R\$	-	R\$	-	R\$	-	R\$	-
1106629500014	BATENTE DE BORRACHA SUSPENSÃO TRASEIRA	R\$	-	R\$	-	R\$	-	R\$	-	R\$	-	R\$	-
1105911510001BR	KIT ELEMENTO FILTRANTE - ELEMENTO FILTRANTE + ORING	R\$	-	R\$	-	R\$	-	R\$	-	R\$	-	R\$	-
1106928000050	SUPORTE DE METAL DO COXIM DE BORRACHA	R\$	-	R\$	-	R\$	-	R\$	-	R\$	-	R\$	-
1106928000137BR	SUPORTE DO PARA-CHOQUE LD	R\$	-	R\$	-	R\$	-	R\$	-	R\$	-	R\$	-
1104929200085	SUPORTE DO JUMELO DIANTEIRO	R\$	-	R\$	-	R\$	-	R\$	-	R\$	-	R\$	-
1S10311000120	CONJUNTO DO MOTOR	R\$	-	R\$	-	R\$	-	R\$	-	R\$	-	R\$	-
1104929500003	GRAMPO PARAF. EM U DA MOLA TRASEIRA	R\$	-	R\$	-	R\$	-	R\$	-	R\$	-	R\$	-
1S10311190004	DISPOSITIVO DE ENTRADA DE AR	R\$	-	R\$	-	R\$	-	R\$	-	R\$	-	R\$	-
1104935600167	CJ TUBO OLEO FREIO TRAS.	R\$	-	R\$	-	R\$	-	R\$	-	R\$	-	R\$	-
1S10311250004	DISPOSITIVO DE ESCAPE DE DESCONTAMINACAO	R\$	-	R\$	-	R\$	-	R\$	-	R\$	-	R\$	-
1104935600168	VALVULA ELETROMAGN TUBO OLEO FREIO DIANT	R\$	-	R\$	-	R\$	-	R\$	-	R\$	-	R\$	-
1S10311720003	MECANISMO DE OPERACAO DA TRANSMISSAO	R\$	-	R\$	-	R\$	-	R\$	-	R\$	-	R\$	-
1104935600169	VALVULA ELETROMAGN TUBO OLEO FREIO TRAS	R\$	-	R\$	-	R\$	-	R\$	-	R\$	-	R\$	-
1104935600187	SUPORTE DA HECU	R\$	-	R\$	-	R\$	-	R\$	-	R\$	-	R\$	-
1104911900391	SUPORTE SOLDADO DO FILTRO DE AR	R\$	-	R\$	-	R\$	-	R\$	-	R\$	-	R\$	-
1103913300015	MANGUEIRA DE ENTRADA DE AGUA DO MOTOR	R\$	-	R\$	-	R\$	-	R\$	-	R\$	-	R\$	-
1105111900058	CONECTOR DE ENTRADA DO COMPRESSOR	R\$	-	R\$	-	R\$	-	R\$	-	R\$	-	R\$	-
1417031100003BR	VALVULA DE ENCHIMENTO	R\$	-	R\$	-	R\$	-	R\$	-	R\$	-	R\$	-
1103936230073	SUPORTE FIXACAO FEIXE CABOS ABS	R\$	-	R\$	-	R\$	-	R\$	-	R\$	-	R\$	-
1B18050500051BR	ADESIVO CAIXA DE FUSIVEIS EXTERNA	R\$	-	R\$	-	R\$	-	R\$	-	R\$	-	R\$	-
1104935500110	TUBO DE ACO VACUO	R\$	-	R\$	-	R\$	-	R\$	-	R\$	-	R\$	-
1B18050500050BR	SERIGRAFIA P/ CX FUSIVEIS CABINE	R\$	-	R\$	-	R\$	-	R\$	-	R\$	-	R\$	-
1105910100066	ALMOFADAS DE MONTAGEM DO MOTOR LE	R\$	-	R\$	-	R\$	-	R\$	-	R\$	-	R\$	-
13053321X4025	CJ SAPATA DE FREIO + LONA 1051 (8 PECAS)	R\$	-	R\$	-	R\$	-	R\$	-	R\$	-	R\$	-
1103935600032	TUBULACAO DE OLEO DO FREIO TRAS.	R\$	-	R\$	-	R\$	-	R\$	-	R\$	-	R\$	-
1124136600001BR	RELE DO QUADRO 50A	R\$	-	R\$	-	R\$	-	R\$	-	R\$	-	R\$	-
1104636600020	SENSOR DE BAIXA PRESSAO DO AR	R\$	-	R\$	-	R\$	-	R\$	-	R\$	-	R\$	-
1108931100018BR	RODA DE ACO, COR PRATA 17,5 (10 ton. Nacional)	R\$	-	R\$	-	R\$	-	R\$	-	R\$	-	R\$	-
1B18037320013	INTERRUPTOR DA PORTA DO MOTORISTA 1039	R\$	-	R\$	-	R\$	-	R\$	-	R\$	-	R\$	-
1108929500033BR	FEIXE DE MOLA TRASEIRA	R\$	-	R\$	-	R\$	-	R\$	-	R\$	-	R\$	-
1105110000005	VENTILADOR VISCOSO DO MOTOR	R\$	-	R\$	-	R\$	-	R\$	-	R\$	-	R\$	-
1B18050500048BR	ADESIVO ASSISTENCIA 24 HORAS	R\$	-	R\$	-	R\$	-	R\$	-	R\$	-	R\$	-
1105134000025	SUPORTE INFERIOR TUBO DIRECAO HIDRAULICA	R\$	-	R\$	-	R\$	-	R\$	-	R\$	-	R\$	-
1108929500003BR	APOIO DE MOLA	R\$	-	R\$	-	R\$	-	R\$	-	R\$	-	R\$	-
1105936230047	SUPORTE FIXACAO CHICOTE ELETRICO CHASSI	R\$	-	R\$	-	R\$	-	R\$	-	R\$	-	R\$	-
1108929500002BR	CALCO INFERIOR TRAS. LD	R\$	-	R\$	-	R\$	-	R\$	-	R\$	-	R\$	-

1B18050500071BR	ADESIVO CAIXA DE FUSIVEIS EXTERNA 35-12	R\$	-	R\$	-	R\$	-	R\$	-	R\$	-	R\$	-	R\$	-
1108929500001BR	CALCO INFERIOR TRAS. LE	R\$	-	R\$	-	R\$	-	R\$	-	R\$	-	R\$	-	R\$	-
1103935600268	SUPORTE DA ECU DO ABS	R\$	-	R\$	-	R\$	-	R\$	-	R\$	-	R\$	-	R\$	-
1108929200009BR	GRAMPO DE MOLA DIANTEIRO EIXO DIANTEIRO	R\$	-	R\$	-	R\$	-	R\$	-	R\$	-	R\$	-	R\$	-
1B18050500067BR	SELO (ETIQUETA) OK - MECANICA	R\$	-	R\$	-	R\$	-	R\$	-	R\$	-	R\$	-	R\$	-
1108929200007BR	BATENTE DE MOLA DIANTEIRO	R\$	-	R\$	-	R\$	-	R\$	-	R\$	-	R\$	-	R\$	-
1104911900128	COXIM DE BORRACHA	R\$	-	R\$	-	R\$	-	R\$	-	R\$	-	R\$	-	R\$	-
1108929200006BR	FEIXE DE MOLA DIANTEIRA	R\$	-	R\$	-	R\$	-	R\$	-	R\$	-	R\$	-	R\$	-
1104929500007	ARRUELA AMORTECEDOR TRAS.	R\$	-	R\$	-	R\$	-	R\$	-	R\$	-	R\$	-	R\$	-
11081117010001BR	SUPORTE DO MODULO ABS	R\$	-	R\$	-	R\$	-	R\$	-	R\$	-	R\$	-	R\$	-
1B18037300100	PARAF. ANTI-ROUBO	R\$	-	R\$	-	R\$	-	R\$	-	R\$	-	R\$	-	R\$	-
1106929500039BR	AMORTECEDOR TRAS.	R\$	-	R\$	-	R\$	-	R\$	-	R\$	-	R\$	-	R\$	-
1104935600111	ABRACADEIRA DE TUBULACAO	R\$	-	R\$	-	R\$	-	R\$	-	R\$	-	R\$	-	R\$	-
1106929200007BR	GRAMPO DE MOLA TRAS. - EIXO DIANTEIRO	R\$	-	R\$	-	R\$	-	R\$	-	R\$	-	R\$	-	R\$	-
1105111900046	TUBO ADMISSAO DE AR DO INTERCOOLER	R\$	-	R\$	-	R\$	-	R\$	-	R\$	-	R\$	-	R\$	-
1106928000044BR	BATENTE METALICO LD SUSPENSAO DIANTEIRA	R\$	-	R\$	-	R\$	-	R\$	-	R\$	-	R\$	-	R\$	-
1105112000023	TIRA DE FIXACAO DO TANQUE DE UREA	R\$	-	R\$	-	R\$	-	R\$	-	R\$	-	R\$	-	R\$	-
1B18050500047BR	CHAPELONA GRAVACAO VIS VIDROS (4 ETIQU.)	R\$	-	R\$	-	R\$	-	R\$	-	R\$	-	R\$	-	R\$	-
1105136800007	ARRUELA AMORTECIMENTO ECU	R\$	-	R\$	-	R\$	-	R\$	-	R\$	-	R\$	-	R\$	-
1106628000135BR	BUCHA	R\$	-	R\$	-	R\$	-	R\$	-	R\$	-	R\$	-	R\$	-
1B18050500052BR	KROMEX EMBLEMA 10-16	R\$	-	R\$	-	R\$	-	R\$	-	R\$	-	R\$	-	R\$	-
1106111400113BR	PASSA-MURO M18x1,5 UBL SV232 NG12	R\$	-	R\$	-	R\$	-	R\$	-	R\$	-	R\$	-	R\$	-
1106629200009	BRACO DA SUSPENSAO ESQUERDO	R\$	-	R\$	-	R\$	-	R\$	-	R\$	-	R\$	-	R\$	-
1106111400110BR	KIT TUBULACAO SISTEMA DE FREIO	R\$	-	R\$	-	R\$	-	R\$	-	R\$	-	R\$	-	R\$	-
1103916200062	CJ TUBOS OLEO EMBREAGEM	R\$	-	R\$	-	R\$	-	R\$	-	R\$	-	R\$	-	R\$	-
1106111400109BR	CONJ. FLEX. DE FREIO	R\$	-	R\$	-	R\$	-	R\$	-	R\$	-	R\$	-	R\$	-
1103935500110	TUBO DE ACO VACUO	R\$	-	R\$	-	R\$	-	R\$	-	R\$	-	R\$	-	R\$	-
1106111400108BR	CONJ. TUBULACAO SISTEMA DE FREIO	R\$	-	R\$	-	R\$	-	R\$	-	R\$	-	R\$	-	R\$	-
1103935600261	SUPORTE DA ECU ABS	R\$	-	R\$	-	R\$	-	R\$	-	R\$	-	R\$	-	R\$	-
1106111400106BR	TUBO AGUA - ALIMENTACAO BICO	R\$	-	R\$	-	R\$	-	R\$	-	R\$	-	R\$	-	R\$	-
1B18037500016BR	REL•E ME•DIO 24V	R\$	-	R\$	-	R\$	-	R\$	-	R\$	-	R\$	-	R\$	-
1106111400105BR	TUBO DE INJECAO DE UREIA	R\$	-	R\$	-	R\$	-	R\$	-	R\$	-	R\$	-	R\$	-
1B18050500068BR	SELO (ETIQUETA) OK - LUBRIFICANTES	R\$	-	R\$	-	R\$	-	R\$	-	R\$	-	R\$	-	R\$	-
1106111400104BR	TUBO DE UREIA DCU - UREIA	R\$	-	R\$	-	R\$	-	R\$	-	R\$	-	R\$	-	R\$	-
1B18037410002BR	CHICOTE JUMPER FILTRO DE COMBUSTIVEL	R\$	-	R\$	-	R\$	-	R\$	-	R\$	-	R\$	-	R\$	-
1106111400103BR	TUBO DE UREIA TANQUE - DCU	R\$	-	R\$	-	R\$	-	R\$	-	R\$	-	R\$	-	R\$	-
1104910100085	SUPORTE DIANTEIRO DIREITO DO MOTOR	R\$	-	R\$	-	R\$	-	R\$	-	R\$	-	R\$	-	R\$	-
1106111400102BR	TUBO COMB. MOTOR - TANQUE	R\$	-	R\$	-	R\$	-	R\$	-	R\$	-	R\$	-	R\$	-
1104911900152	INTERCOOLER 12V	R\$	-	R\$	-	R\$	-	R\$	-	R\$	-	R\$	-	R\$	-
1106111400101BR	TUBO COMB. FILTRO - MOTOR	R\$	-	R\$	-	R\$	-	R\$	-	R\$	-	R\$	-	R\$	-
1104911900395	TUBO DE ADMISSAO DE AR DA CABINE (TOMADA DE AR)	R\$	-	R\$	-	R\$	-	R\$	-	R\$	-	R\$	-	R\$	-
1106111400100BR	TUBO COMB. TANQUE - FILTRO	R\$	-	R\$	-	R\$	-	R\$	-	R\$	-	R\$	-	R\$	-
1104929500011	MONTAGEM DA MOLA TRASEIRA	R\$	-	R\$	-	R\$	-	R\$	-	R\$	-	R\$	-	R\$	-
1B18050500046BR	ADESIVO ETIQUETA VIS (PAR)	R\$	-	R\$	-	R\$	-	R\$	-	R\$	-	R\$	-	R\$	-
1104934000253	TUBULACAO DA BOMBA DE OLEO	R\$	-	R\$	-	R\$	-	R\$	-	R\$	-	R\$	-	R\$	-
1B18050500045BR	ADESIVO VENTILADOR - 15CM X 4CM	R\$	-	R\$	-	R\$	-	R\$	-	R\$	-	R\$	-	R\$	-
1417031101000BR	EXTENSAO VALVULA ENCHIMENTO NYLON 125MM	R\$	-	R\$	-	R\$	-	R\$	-	R\$	-	R\$	-	R\$	-
1104934200191	PROTETOR CONTRA POEIRA BARRA DIRECAO	R\$	-	R\$	-	R\$	-	R\$	-	R\$	-	R\$	-	R\$	-
1105936230034BR	SUPORTE DA CAIXA DE FUSIVEIS	R\$	-	R\$	-	R\$	-	R\$	-	R\$	-	R\$	-	R\$	-

1104935600077	ARRUELA DE COBRE	R\$	-	R\$	-	R\$	-	R\$	-	R\$	-	R\$	-
1105930000002-01	SPLIT PIN	R\$	-	R\$	-	R\$	-	R\$	-	R\$	-	R\$	-
1B18037300017	CJ INTERRUPTOR CONTROLE PORTA CONDUTOR	R\$	-	R\$	-	R\$	-	R\$	-	R\$	-	R\$	-
1105911500005BR	CJ FILTRO DE COMBUSTIVEL - CABECOTE + ELEMENTO + COPC	R\$	-	R\$	-	R\$	-	R\$	-	R\$	-	R\$	-
1105111900041	CJ DA BUCHA BORRACHA DA ADMISSAO DE AR	R\$	-	R\$	-	R\$	-	R\$	-	R\$	-	R\$	-
1B18050500043BR	ADESIVO DEFLETOR LOGO FOTON - PRETO	R\$	-	R\$	-	R\$	-	R\$	-	R\$	-	R\$	-
1B18050500065BR	KROMEX EMBLEMA 3.5-14	R\$	-	R\$	-	R\$	-	R\$	-	R\$	-	R\$	-
1105112000041BR	CJ DO TANQUE DE UREA 16L	R\$	-	R\$	-	R\$	-	R\$	-	R\$	-	R\$	-
1B18037200007	SUPORTE DA LANTERNA TRASEIRA	R\$	-	R\$	-	R\$	-	R\$	-	R\$	-	R\$	-
1104936710012BR	ABRACADEIRA COMBINA DIAM.11X16X1,0	R\$	-	R\$	-	R\$	-	R\$	-	R\$	-	R\$	-
1B18050500062BR	ADESIVO BANDEIRA	R\$	-	R\$	-	R\$	-	R\$	-	R\$	-	R\$	-
1104936710000BR	SUPORTE FIXACAO DA BUZINA	R\$	-	R\$	-	R\$	-	R\$	-	R\$	-	R\$	-
1105136800003	BLOCO DE AMORTECIMENTO MODULO ECU	R\$	-	R\$	-	R\$	-	R\$	-	R\$	-	R\$	-
1104936630013BR	REL•E GRANDE 24V	R\$	-	R\$	-	R\$	-	R\$	-	R\$	-	R\$	-
1105910000040	VENTILADOR VISCOSO DO MOTOR DIAM450 3.5 14 DT/ST	R\$	-	R\$	-	R\$	-	R\$	-	R\$	-	R\$	-
1104936230017BR	FIO TERRA TRANSMISSAO	R\$	-	R\$	-	R\$	-	R\$	-	R\$	-	R\$	-
1105910100071	SUPORTE SUPERIOR MOLA TRASEIRA	R\$	-	R\$	-	R\$	-	R\$	-	R\$	-	R\$	-
1104929500005BR	BUCHA DA MOLA	R\$	-	R\$	-	R\$	-	R\$	-	R\$	-	R\$	-
1B17885000803	FIXADOR DO PARABARRO TRAS.	R\$	-	R\$	-	R\$	-	R\$	-	R\$	-	R\$	-
1104916210087BR	TUBO EMBREAGEM	R\$	-	R\$	-	R\$	-	R\$	-	R\$	-	R\$	-
1B16985000304	BORRACHA DO PARA-LAMA TRAS.	R\$	-	R\$	-	R\$	-	R\$	-	R\$	-	R\$	-
1B18050500042BR	ADESIVO PLAQUETA ANO FABRICACAO	R\$	-	R\$	-	R\$	-	R\$	-	R\$	-	R\$	-
1103913200026	TIRANTE DE APOIO DO RADIADOR	R\$	-	R\$	-	R\$	-	R\$	-	R\$	-	R\$	-
1B18050500041BR	PLAQUETA IDENTIFICACAO DA PORTA	R\$	-	R\$	-	R\$	-	R\$	-	R\$	-	R\$	-
1103913300016	MANGUEIRA DE SAIDA DE AGUA DO MOTOR	R\$	-	R\$	-	R\$	-	R\$	-	R\$	-	R\$	-
1B18050500038BR	ADESIVO OPACIDADE 0,62	R\$	-	R\$	-	R\$	-	R\$	-	R\$	-	R\$	-
1103917100030	CAIXA DE TRANSMISSAO ZF 5S400 - 1333.050.006	R\$	-	R\$	-	R\$	-	R\$	-	R\$	-	R\$	-
1B18050500037BR	ADESIVO OPACIDADE 0,67	R\$	-	R\$	-	R\$	-	R\$	-	R\$	-	R\$	-
1B18037500019BR	RELE PEQUENO 24V	R\$	-	R\$	-	R\$	-	R\$	-	R\$	-	R\$	-
1103935601265BR	TUBO DE FREIO EIXO ST DIREITO	R\$	-	R\$	-	R\$	-	R\$	-	R\$	-	R\$	-
1B18050500069BR	KROMEX EMBLEMA MINITRUCK	R\$	-	R\$	-	R\$	-	R\$	-	R\$	-	R\$	-
1103935601264BR	TUBO DE FREIO EIXO ST ESQUERDO	R\$	-	R\$	-	R\$	-	R\$	-	R\$	-	R\$	-
1103935600173	CONJ TUBO DE OLEO DO FREIO TRAS.	R\$	-	R\$	-	R\$	-	R\$	-	R\$	-	R\$	-
1B18050500032BR	ADESIVO DIESEL S-10 - 11CM X 5CM	R\$	-	R\$	-	R\$	-	R\$	-	R\$	-	R\$	-
1103935600266	CONECTOR DE 6 VIAS	R\$	-	R\$	-	R\$	-	R\$	-	R\$	-	R\$	-
1103922000029BR	CINTA DO CARDAN 3.5T	R\$	-	R\$	-	R\$	-	R\$	-	R\$	-	R\$	-
1103935600282	PARAFUSO OCO	R\$	-	R\$	-	R\$	-	R\$	-	R\$	-	R\$	-
1103922000028BR	CARDAN TRAS. WB2600	R\$	-	R\$	-	R\$	-	R\$	-	R\$	-	R\$	-
1103936230013	CHICOTE ELETRICO LANTERNA TRASEIRA 12V	R\$	-	R\$	-	R\$	-	R\$	-	R\$	-	R\$	-
1B18050500080BR	ADESIVO TAMPA RESERVATORIO FLUIDO FREIO	R\$	-	R\$	-	R\$	-	R\$	-	R\$	-	R\$	-
1103936230080	CHICOTE ELETRICO LANTERNA TRASEIRA 24V	R\$	-	R\$	-	R\$	-	R\$	-	R\$	-	R\$	-
1B18050500031BR	ADESIVO (BASCULANTE CABINE)	R\$	-	R\$	-	R\$	-	R\$	-	R\$	-	R\$	-
1104635600021	COTOVELO DE UNIAO	R\$	-	R\$	-	R\$	-	R\$	-	R\$	-	R\$	-
1B18050500030BR	ADESIVO - CUI TAMPA RADIAR - 7CM X 5,5CM	R\$	-	R\$	-	R\$	-	R\$	-	R\$	-	R\$	-
1B18050500066BR	KROMEX EMBLEMA 3.5-14 DT	R\$	-	R\$	-	R\$	-	R\$	-	R\$	-	R\$	-
10160A-N45DT	CAMINHAO FOTON 10-16	R\$	-	R\$	-	R\$	-	R\$	-	R\$	-	R\$	-
1508922000004BR	CARDAN TRAS. 4500MM	R\$	-	R\$	-	R\$	-	R\$	-	R\$	-	R\$	-
1B18037410001BR	CHICOTE JUMPER MEDIDOR COMBUSTIVEL	R\$	-	R\$	-	R\$	-	R\$	-	R\$	-	R\$	-
1B18050500077BR	SELO (ETIQUETA) OK - ALINHAMENTO	R\$	-	R\$	-	R\$	-	R\$	-	R\$	-	R\$	-

1104910100084	SUPORTE DIANTEIRO ESQUERDO DO MOTOR	R\$	-	R\$	-	R\$	-	R\$	-	R\$	-
1B18050200144	CJ SUSPENSAO TRASEIRA DIREITA	R\$	-	R\$	-	R\$	-	R\$	-	R\$	-
1104910100086	SUPORTE DE LIGACAO DO MOTOR	R\$	-	R\$	-	R\$	-	R\$	-	R\$	-
1B18050200143	CJ SUSPENSAO TRASEIRA ESQUERDA	R\$	-	R\$	-	R\$	-	R\$	-	R\$	-
1B18037400021BR	FIO TERRA DA CABINE NO CHASSI	R\$	-	R\$	-	R\$	-	R\$	-	R\$	-
1B18050200142	CJ DE PRESILHA DE FIXACAO DIREITA	R\$	-	R\$	-	R\$	-	R\$	-	R\$	-
1104911900388	TUBO ADMISSAO DE AR DO INTERCOOLER	R\$	-	R\$	-	R\$	-	R\$	-	R\$	-
L0361040508A0	BARRA DE PRESSAO	R\$	-	R\$	-	R\$	-	R\$	-	R\$	-
1B18037400021	FIO TERRA DA CARROCERIA	R\$	-	R\$	-	R\$	-	R\$	-	R\$	-
L0391170001A0	SUPORTE INTERNO BOLSA DE FERRAMENTAS	R\$	-	R\$	-	R\$	-	R\$	-	R\$	-
1104911900442	CJ DE SUPORTE DE ENTRADA DE AR	R\$	-	R\$	-	R\$	-	R\$	-	R\$	-
L0362070002A0	CAIXA DE FUSIVEIS DO CHASSI	R\$	-	R\$	-	R\$	-	R\$	-	R\$	-
1104929500008	ARRUELA GRANDE SUSPENSAO TRASEIRA	R\$	-	R\$	-	R\$	-	R\$	-	R\$	-
L0391170004A0	SUPORTE DO MACACO	R\$	-	R\$	-	R\$	-	R\$	-	R\$	-
1104929500046	AMORTECEDOR TRAS.	R\$	-	R\$	-	R\$	-	R\$	-	R\$	-
1B18084300070	PLACA EXTENSORA SUPERIOR DIREITA	R\$	-	R\$	-	R\$	-	R\$	-	R\$	-
1104934000226	TUBULACAO DE BAIXA PRESSAO DO OLEO	R\$	-	R\$	-	R\$	-	R\$	-	R\$	-
Q236B0625F31	PARAFUSO CAB PAN M6X25 ARR.LISA PRESS ZN4.8	R\$	-	R\$	-	R\$	-	R\$	-	R\$	-
1104934200143	ANEL TIPO ABERTO	R\$	-	R\$	-	R\$	-	R\$	-	R\$	-
Q32008F30	PORCA SEXTAVADA	R\$	-	R\$	-	R\$	-	R\$	-	R\$	-
1B18037300052	SUPORTE CHICOTE INTERRUPTOR COMBINADO	R\$	-	R\$	-	R\$	-	R\$	-	R\$	-
Q150B0825	PARAFUSO SEXTAVADO	R\$	-	R\$	-	R\$	-	R\$	-	R\$	-
1104935300002	TAMPA DO FREIO DE ESTACIONAMENTO	R\$	-	R\$	-	R\$	-	R\$	-	R\$	-
1B18050200119	CJ SUSPENSAO TRASEIRA DA CABINE	R\$	-	R\$	-	R\$	-	R\$	-	R\$	-
1104935500043	ABRACADEIRA DO TUBO DE ASPIRACAO	R\$	-	R\$	-	R\$	-	R\$	-	R\$	-
Q351B18F30	PARAF. SEXT. COM ROSCA FINA	R\$	-	R\$	-	R\$	-	R\$	-	R\$	-
1104935600052	CJ MANGUEIRA DE FREIO	R\$	-	R\$	-	R\$	-	R\$	-	R\$	-
1B18050200141	CJ DA SUSPENSAO TRASEIRA ESQUERDA	R\$	-	R\$	-	R\$	-	R\$	-	R\$	-
1104935600110	ABRACADEIRA PARA TUBOS TRIPLO	R\$	-	R\$	-	R\$	-	R\$	-	R\$	-
1B18050200090	SUPORTE DA TRAVA DA CABINE	R\$	-	R\$	-	R\$	-	R\$	-	R\$	-
1B18037300050	INTERRUPTOR DE IGNICAO 24V	R\$	-	R\$	-	R\$	-	R\$	-	R\$	-
1B18050200057	PORCA DO SUPORTE DA PLACA DE INCLINACAO	R\$	-	R\$	-	R\$	-	R\$	-	R\$	-
1105012000005	ABRACADEIRA DO ESCAPAMENTO DO MOTOR	R\$	-	R\$	-	R\$	-	R\$	-	R\$	-
1B18050200030	SUPORTE DA TRAVA DA CABINE	R\$	-	R\$	-	R\$	-	R\$	-	R\$	-
1105110000031	PARAF 10.9 SXT FLG QC/T340 M10X1.5X25 ZN	R\$	-	R\$	-	R\$	-	R\$	-	R\$	-
1B18050200010	MECANISMO DE INCLINACAO	R\$	-	R\$	-	R\$	-	R\$	-	R\$	-
1105111900045	SUPORTE MANGUEIRA ENTRADA BOMBA DE AR	R\$	-	R\$	-	R\$	-	R\$	-	R\$	-
1102211400066	GUARNICAO PROTECAO CHASSIS	R\$	-	R\$	-	R\$	-	R\$	-	R\$	-
1105111900047	INTERCOOLER 24V	R\$	-	R\$	-	R\$	-	R\$	-	R\$	-
1102229200005	CJ DO BLOCO DE BUFFER	R\$	-	R\$	-	R\$	-	R\$	-	R\$	-
1105111900049	TUBO DE CONEXAO DA ENTRADA DO AR	R\$	-	R\$	-	R\$	-	R\$	-	R\$	-
1102229500043	GRAMPO PARAF. EM U DA MOLA TRASEIRA	R\$	-	R\$	-	R\$	-	R\$	-	R\$	-
1B18050500064BR	KROMEX EMBLEMA 3.5-12 DT	R\$	-	R\$	-	R\$	-	R\$	-	R\$	-
1102235600131	ADAPTADOR DUPLO	R\$	-	R\$	-	R\$	-	R\$	-	R\$	-
1105112000014	SUPORTE DE METAL DO TANQUE DE UREA	R\$	-	R\$	-	R\$	-	R\$	-	R\$	-
1102935600028	SUPORTE CONECTOR DUPLO TUBO FREIO TRAS	R\$	-	R\$	-	R\$	-	R\$	-	R\$	-
1105112000027	TIRA DE PROTECAO DO TANQUE DE UREA	R\$	-	R\$	-	R\$	-	R\$	-	R\$	-
1103629500011	PLACA DE PRESSAO TRASEIRA DA MOLA	R\$	-	R\$	-	R\$	-	R\$	-	R\$	-
1B18050500061BR	ADESIVO OPACIDADE 0,65 REFLETIVO AMARELO	R\$	-	R\$	-	R\$	-	R\$	-	R\$	-



1103629500012	MOLA ADJUNTO DO CHASSI	R\$	-	R\$	-	R\$	-	R\$	-	R\$	-	R\$	-
1105136230011	SUPORTE FIXACAO CHICOTE ELETRICO CHASSI	R\$	-	R\$	-	R\$	-	R\$	-	R\$	-	R\$	-
1103629500028	CJ DE BLOCO DE BUFFER	R\$	-	R\$	-	R\$	-	R\$	-	R\$	-	R\$	-
1B18050500060BR	ADESIVO AIR BAG	R\$	-	R\$	-	R\$	-	R\$	-	R\$	-	R\$	-
1B18050500076BR	SELO (ETIQUETA) OK - FINAL	R\$	-	R\$	-	R\$	-	R\$	-	R\$	-	R\$	-
1B18050500079BR	SELO (ETIQUETA) OK - PISTA	R\$	-	R\$	-	R\$	-	R\$	-	R\$	-	R\$	-
1B18050500075BR	SELO (ETIQUETA) OK - CABINE	R\$	-	R\$	-	R\$	-	R\$	-	R\$	-	R\$	-
1105910100053	CJ SUSPENSAO TRASEIRA DO MOTOR	R\$	-	R\$	-	R\$	-	R\$	-	R\$	-	R\$	-
1B18050500074BR	SELO (ETIQUETA) OK - ELETRICA	R\$	-	R\$	-	R\$	-	R\$	-	R\$	-	R\$	-
1105910100067	ALMOFADAS DE MONTAGEM DO MOTOR LD	R\$	-	R\$	-	R\$	-	R\$	-	R\$	-	R\$	-
1103636100013	CANTONEIRA DE FIXACAO	R\$	-	R\$	-	R\$	-	R\$	-	R\$	-	R\$	-
1B18050500078BR	SELO (ETIQUETA) OK - PINTURA	R\$	-	R\$	-	R\$	-	R\$	-	R\$	-	R\$	-
1103636100020	CJ DO SUPORTE DA BATERIA	R\$	-	R\$	-	R\$	-	R\$	-	R\$	-	R\$	-
1B18037100032	FAROL DIANT RH 1039	R\$	-	R\$	-	R\$	-	R\$	-	R\$	-	R\$	-
1103910100077	SUPORTE DIANTEIRO ESQUERDO DO MOTOR	R\$	-	R\$	-	R\$	-	R\$	-	R\$	-	R\$	-
1B178502X0015	ARRUELA DE ABSORCAO DO PEDESTAL DIANT	R\$	-	R\$	-	R\$	-	R\$	-	R\$	-	R\$	-
1103910100078	SUPORTE DIANTEIRO DIREITO DO MOTOR	R\$	-	R\$	-	R\$	-	R\$	-	R\$	-	R\$	-
1105936230052	ABRACADEIRA FIXACAO CHICOTE CHASSI	R\$	-	R\$	-	R\$	-	R\$	-	R\$	-	R\$	-
1B18050500073BR	ADESIVO CAIXA FUSIVEIS INTERNA CAB. 3.5	R\$	-	R\$	-	R\$	-	R\$	-	R\$	-	R\$	-
1B16981200006	GRAMPO FIXACAO TANQUE EXPANSAO	R\$	-	R\$	-	R\$	-	R\$	-	R\$	-	R\$	-
1103911900255	INTERCOOLER 12V	R\$	-	R\$	-	R\$	-	R\$	-	R\$	-	R\$	-
1B15551200026	BOTAO DE PLASTICO	R\$	-	R\$	-	R\$	-	R\$	-	R\$	-	R\$	-
1B18050500072BR	ADESIVO CAIXA DE FUSIVEIS EXTERNA 35-14	R\$	-	R\$	-	R\$	-	R\$	-	R\$	-	R\$	-
H4381020002A0BR	SENSOR DE VELOCIDADE TRANSMISSAO	R\$	-	R\$	-	R\$	-	R\$	-	R\$	-	R\$	-
1B18084300035	PLACA DE EXTENSAO INFERIOR ESQUERDA	R\$	-	R\$	-	R\$	-	R\$	-	R\$	-	R\$	-
1B18050500083BR	ADESIVO COBERTURA FUIROS CABINE	R\$	-	R\$	-	R\$	-	R\$	-	R\$	-	R\$	-
1SB180TRA0001BR	MANUAL DE SEGURANCA NO TRANSITO	R\$	-	R\$	-	R\$	-	R\$	-	R\$	-	R\$	-
1B18081200102	GRAMPO DA TUBULACAO N4	R\$	-	R\$	-	R\$	-	R\$	-	R\$	-	R\$	-
BJ1039G3-EA-3	CILINDRO DE FREIO TRAS. LE DIANTEIRO	R\$	-	R\$	-	R\$	-	R\$	-	R\$	-	R\$	-
BJ1039G3-FA-3	CILINDRO DE FREIO TRAS. LD DIANTEIRO	R\$	-	R\$	-	R\$	-	R\$	-	R\$	-	R\$	-
BJ1039E2-E7	MOLA DE PRESSAO DA SAPATA DE FREIO	R\$	-	R\$	-	R\$	-	R\$	-	R\$	-	R\$	-
K1360030001A0	MONTAGEM DO AIR BAG DO CONDUTOR	R\$	-	R\$	-	R\$	-	R\$	-	R\$	-	R\$	-
1SB180PAC0001BR	CAIXA DE PAPELAO PARA KIT PDI	R\$	-	R\$	-	R\$	-	R\$	-	R\$	-	R\$	-
1SB180WAR0001BR	MANUAL DE GARANTIA	R\$	-	R\$	-	R\$	-	R\$	-	R\$	-	R\$	-
1B18082400002	QUEBRA SOL LADO DIR	R\$	-	R\$	-	R\$	-	R\$	-	R\$	-	R\$	-
1SB1808260102	OUTROS ACESSORIOS	R\$	-	R\$	-	R\$	-	R\$	-	R\$	-	R\$	-
1B18081100069	CJ VENTILAR AR CONDICIONA (12V)	R\$	-	R\$	-	R\$	-	R\$	-	R\$	-	R\$	-
1SB1800003500BR	MANUAL DO PROPRIETARIO VEICULO 3.5	R\$	-	R\$	-	R\$	-	R\$	-	R\$	-	R\$	-
1B18054000150	SUPORTE DEFLETOR DIANTEIRO DIREITO	R\$	-	R\$	-	R\$	-	R\$	-	R\$	-	R\$	-
1SB1800001016BR	MANUAL DO PROPRIETARIO VEICULO 10-16	R\$	-	R\$	-	R\$	-	R\$	-	R\$	-	R\$	-
1B18051200699	TERMOISOLANTE PISO CABINE	R\$	-	R\$	-	R\$	-	R\$	-	R\$	-	R\$	-
1S10992800204BR	CHASSI 10 TON	R\$	-	R\$	-	R\$	-	R\$	-	R\$	-	R\$	-
L0101170107A0	SUPORTE SUPERIOR TRASEIRO DA TRANSMISSAO	R\$	-	R\$	-	R\$	-	R\$	-	R\$	-	R\$	-
1S10992800204	CJ DO CHASSI 10T EE4500	R\$	-	R\$	-	R\$	-	R\$	-	R\$	-	R\$	-
1B18084300095	PLACA DE CONEXAO SUPERIOR DO MOTOR LE	R\$	-	R\$	-	R\$	-	R\$	-	R\$	-	R\$	-
L0100030002A0	VENTILADOR VISCOSO DO MOTOR •430	R\$	-	R\$	-	R\$	-	R\$	-	R\$	-	R\$	-
1B18084300017	CHAPA DE EXTENSAO SUPERIOR ESQUERDA	R\$	-	R\$	-	R\$	-	R\$	-	R\$	-	R\$	-
1S10992400104BR	CJ EIXO TRAS. 10-16	R\$	-	R\$	-	R\$	-	R\$	-	R\$	-	R\$	-
1B18081220204	CLIQUE DO TUBO DO AR-CONDICIONADO E2.8	R\$	-	R\$	-	R\$	-	R\$	-	R\$	-	R\$	-

1S10893910101BR	CJ DE FERRAMENTAS DO VEICULO 10 TON	R\$	-	R\$	-	R\$	-	R\$	-	R\$	-	R\$	-
K0125130002A0	PARAFUSO FLANGEADO II DA DOC	R\$	-	R\$	-	R\$	-	R\$	-	R\$	-	R\$	-
1S10893560100BR	CJ TANQUE DE AR	R\$	-	R\$	-	R\$	-	R\$	-	R\$	-	R\$	-
1B18081120202	CJ DE TUBULACAO DE AGUA	R\$	-	R\$	-	R\$	-	R\$	-	R\$	-	R\$	-
1S10893150001BR	SUPORTE DE FIXACAO DO ESTEPE	R\$	-	R\$	-	R\$	-	R\$	-	R\$	-	R\$	-
HF16019FT-TF3502020	UTILIZAR PN 104324-41-3502020	R\$	-	R\$	-	R\$	-	R\$	-	R\$	-	R\$	-
1S10893000119BR	CJ EIXO DIANTEIRO 10-16	R\$	-	R\$	-	R\$	-	R\$	-	R\$	-	R\$	-
1B18061001604	FOLHA DA PORTA DIREITA	R\$	-	R\$	-	R\$	-	R\$	-	R\$	-	R\$	-
1S10892950007BR	BARRA ESTABILIZADORA TRASEIRA COMPLETA	R\$	-	R\$	-	R\$	-	R\$	-	R\$	-	R\$	-
1B18053100328	COBERTURA BRACO RETROVISOR DIREITO	R\$	-	R\$	-	R\$	-	R\$	-	R\$	-	R\$	-
1S10892920100BR	KIT MONTAGEM CARDAN	R\$	-	R\$	-	R\$	-	R\$	-	R\$	-	R\$	-
1B18053100013	FIXACAO	R\$	-	R\$	-	R\$	-	R\$	-	R\$	-	R\$	-
1S10892920005BR	BARRA ESTABILIZADORA DIANTEIRA COMPLETA	R\$	-	R\$	-	R\$	-	R\$	-	R\$	-	R\$	-
1B18050700035	ARRUELA DE BORRACHA	R\$	-	R\$	-	R\$	-	R\$	-	R\$	-	R\$	-
1S10891100105BR	CJ TANQUE DE COMBUSTIVEL	R\$	-	R\$	-	R\$	-	R\$	-	R\$	-	R\$	-
1B20037300016	INTERRUPTOR DO CONTROLE AUTOMATICO	R\$	-	R\$	-	R\$	-	R\$	-	R\$	-	R\$	-
1S10791250001BR	CJ. SISTEMA POS TRATAMENTO BOMBA+ESCAPAM	R\$	-	R\$	-	R\$	-	R\$	-	R\$	-	R\$	-
1B18084300247	PARA-LAMA TRAS. DA RODA DIANT. ESQ.	R\$	-	R\$	-	R\$	-	R\$	-	R\$	-	R\$	-
1S10693673001BR	KIT BUZINA	R\$	-	R\$	-	R\$	-	R\$	-	R\$	-	R\$	-
1B18084300162	PROTETOR PARA-LAMAS DIANT RODA DIANT ESQ	R\$	-	R\$	-	R\$	-	R\$	-	R\$	-	R\$	-
1S10493673001BR	CJ BUZINA 12V	R\$	-	R\$	-	R\$	-	R\$	-	R\$	-	R\$	-
1B18084300062	ABRACADEIRA PLASTICA DE FIXACAO	R\$	-	R\$	-	R\$	-	R\$	-	R\$	-	R\$	-
1S10312401007BR	CJ TAMBOR TRAS. DT	R\$	-	R\$	-	R\$	-	R\$	-	R\$	-	R\$	-
1B18084300022	PLACA PRESSAO BORRACHA RODA DIANTEIRA	R\$	-	R\$	-	R\$	-	R\$	-	R\$	-	R\$	-
1S10312400107BR	CJ EIXO TRASEIRO DT ABS 4,88:1	R\$	-	R\$	-	R\$	-	R\$	-	R\$	-	R\$	-
1B18082500004BR	SUPORTE DO EXTINTOR	R\$	-	R\$	-	R\$	-	R\$	-	R\$	-	R\$	-
1S10312400106BR	CJ DO EIXO TRAS. ST	R\$	-	R\$	-	R\$	-	R\$	-	R\$	-	R\$	-
L0110110331A0BR	TUBO LINHA DE COMBUSTIVEL FILTRO - MOTOR WB3360	R\$	-	R\$	-	R\$	-	R\$	-	R\$	-	R\$	-
1D16951200169	PLUG DE FIXACAO DO ISOLANTE TERMICO	R\$	-	R\$	-	R\$	-	R\$	-	R\$	-	R\$	-
1B18081220202	TUBULACAO DO CONDENSADOR - COMPRESSOR	R\$	-	R\$	-	R\$	-	R\$	-	R\$	-	R\$	-
BR1031V4JD6-F2DA01	CAMINHONETE SEMIACABADA FOTON 3.5-14ST	R\$	-	R\$	-	R\$	-	R\$	-	R\$	-	R\$	-
1B18081200305	PINO DE DIVISAO	R\$	-	R\$	-	R\$	-	R\$	-	R\$	-	R\$	-
1B24981204112	ABRACADEIRA DE TUBULACAO DUPLA	R\$	-	R\$	-	R\$	-	R\$	-	R\$	-	R\$	-
1B18081200190	SUPORTE TUBO AR CONDICIONADO COMPRESSOR	R\$	-	R\$	-	R\$	-	R\$	-	R\$	-	R\$	-
1B24981200026	ABRACADEIRA TUBULAR	R\$	-	R\$	-	R\$	-	R\$	-	R\$	-	R\$	-
1B18081200010	EVAPORADOR LINHA UNICA 12V	R\$	-	R\$	-	R\$	-	R\$	-	R\$	-	R\$	-
1B24957200005	ARRUELA PEQUENA	R\$	-	R\$	-	R\$	-	R\$	-	R\$	-	R\$	-
1B18081120106	E2.8 TUBULACAO DE AGUA I	R\$	-	R\$	-	R\$	-	R\$	-	R\$	-	R\$	-
1B24954100018	PLUG FIXACAO FECHAMENTO FRONTAL	R\$	-	R\$	-	R\$	-	R\$	-	R\$	-	R\$	-
1B18081100033	PRESILHA DO DUTO DO AQUECEDOR 1	R\$	-	R\$	-	R\$	-	R\$	-	R\$	-	R\$	-
1B20085000066	CAPA DE PLASTICO DO PARABARRO DIANTEIRO	R\$	-	R\$	-	R\$	-	R\$	-	R\$	-	R\$	-
1B18061501608	CJ TRAVA PORTA DIANTEIRA LE 24V	R\$	-	R\$	-	R\$	-	R\$	-	R\$	-	R\$	-
1B20085000065	CAPA DE PLASTICO DO PARABARRO DIANTEIRO	R\$	-	R\$	-	R\$	-	R\$	-	R\$	-	R\$	-
1B18061200172	LIMITADOR DA PORTA ESQUERDA	R\$	-	R\$	-	R\$	-	R\$	-	R\$	-	R\$	-
1B20085000053	TIRA DE FIXACAO DO PARABARRO	R\$	-	R\$	-	R\$	-	R\$	-	R\$	-	R\$	-
1B18054000152	SUPORTE DEFLETOR TRASEIRO DIREITO	R\$	-	R\$	-	R\$	-	R\$	-	R\$	-	R\$	-
1B20085000011	PLACA DE LICENCA	R\$	-	R\$	-	R\$	-	R\$	-	R\$	-	R\$	-
3104102-E300	TAMBOR DE FREIO TRAS.	R\$	-	R\$	-	R\$	-	R\$	-	R\$	-	R\$	-
BR1031V4JD6-F1DA01	CAMINHONETE SEMIACABADA FOTON 3.5-14DT	R\$	-	R\$	-	R\$	-	R\$	-	R\$	-	R\$	-

1B180531002111F	CJ GRADE FRONTAL PRATA	R\$	-	R\$	-	R\$	-	R\$	-	R\$	-	R\$	-
1B20084500071	MARGEM DO PAINEL DO PEDAL DIANT ESQ	R\$	-	R\$	-	R\$	-	R\$	-	R\$	-	R\$	-
1B180531002011F	CJ PARACHOQUE DIANTEIRO PRATA	R\$	-	R\$	-	R\$	-	R\$	-	R\$	-	R\$	-
1B20084300038	CJ PARA-LAMA TRAS. RODA DIANT. LD	R\$	-	R\$	-	R\$	-	R\$	-	R\$	-	R\$	-
L0101020720A0	COXIM DA TRANSMISSAO	R\$	-	R\$	-	R\$	-	R\$	-	R\$	-	R\$	-
1B20084300037	CJ PARA-LAMA TRAS. RODA DIANT. LE	R\$	-	R\$	-	R\$	-	R\$	-	R\$	-	R\$	-
1B180507001401F	CJ DO DEFLETOR PRATA	R\$	-	R\$	-	R\$	-	R\$	-	R\$	-	R\$	-
1B20084300021	TIRA DE FIXACAO DA BORRACHA DO PARA-LAMA	R\$	-	R\$	-	R\$	-	R\$	-	R\$	-	R\$	-
1B18050500085BR	ADESIVO FRONTAL BATERIA HELIAR 3.5-14 180x74	R\$	-	R\$	-	R\$	-	R\$	-	R\$	-	R\$	-
BR1031V4JD3-F1DA05	CAMINHONETE SEMIACABADA FOTON 3.5-12DT	R\$	-	R\$	-	R\$	-	R\$	-	R\$	-	R\$	-
1B20037300017	INTERRUPTOR DO PILOTO AUTOMATICO +/-	R\$	-	R\$	-	R\$	-	R\$	-	R\$	-	R\$	-
1B18050500081BR	CAPA PARA MANUAIS	R\$	-	R\$	-	R\$	-	R\$	-	R\$	-	R\$	-
L0110110262A0BR	TUBO LINHA DE COMBUSTIVEL RETORNO WB2600	R\$	-	R\$	-	R\$	-	R\$	-	R\$	-	R\$	-
BJ1049-A1	UTILIZAR NOVO PN SBJ1049A18AF140000	R\$	-	R\$	-	R\$	-	R\$	-	R\$	-	R\$	-
1B18084300248	PARA-LAMA TRAS. DA RODA DIANT. DIR.	R\$	-	R\$	-	R\$	-	R\$	-	R\$	-	R\$	-
1B20082100004	ESPELHO RETROVISOR EXTERNO DIREITO	R\$	-	R\$	-	R\$	-	R\$	-	R\$	-	R\$	-
K223019	FILTRO DE AR 1051/1089	R\$	-	R\$	-	R\$	-	R\$	-	R\$	-	R\$	-
1B20081220643	CONDENSADOR DO AR CONDICIONADO	R\$	-	R\$	-	R\$	-	R\$	-	R\$	-	R\$	-
1B18084300163	PROTECTOR PARA-LAMAS DIANT RODA DIANT DIR	R\$	-	R\$	-	R\$	-	R\$	-	R\$	-	R\$	-
L0100020257A0BR	MOTOR CUMMINS ISF3.8 154 P7-0	R\$	-	R\$	-	R\$	-	R\$	-	R\$	-	R\$	-
1B18084300096	PLACA DE CONEXAO SUPERIOR DO MOTOR LD	R\$	-	R\$	-	R\$	-	R\$	-	R\$	-	R\$	-
1B20081220625	CLIQUE DO TUBO DO AR-CONDICIONADO E2.8	R\$	-	R\$	-	R\$	-	R\$	-	R\$	-	R\$	-
L0101070032A0	SUPORTE DIANTEIRO DIREITO DO MOTOR	R\$	-	R\$	-	R\$	-	R\$	-	R\$	-	R\$	-
1B20081200504	SUPORTE METALICO	R\$	-	R\$	-	R\$	-	R\$	-	R\$	-	R\$	-
1B18084300036	PLACA DE EXTENSAO INFERIOR DIREITA	R\$	-	R\$	-	R\$	-	R\$	-	R\$	-	R\$	-
1B20081200421	TUBO EVAPORADOR PARA COMPRESSOR DE AR	R\$	-	R\$	-	R\$	-	R\$	-	R\$	-	R\$	-
1SQ1890003512BR	CJ DE FIXADORES VEICULO 35-12	R\$	-	R\$	-	R\$	-	R\$	-	R\$	-	R\$	-
1B20081200420	TUBO EVAPORADOR PARA COMPRESSOR DE AR	R\$	-	R\$	-	R\$	-	R\$	-	R\$	-	R\$	-
1B18084300020	CHAPA DE EXTENSAO SUPERIOR DIREITA	R\$	-	R\$	-	R\$	-	R\$	-	R\$	-	R\$	-
L010002017CA0BR	MOTOR CUMMINS ISF2.8L6107P SEM AR 80KW	R\$	-	R\$	-	R\$	-	R\$	-	R\$	-	R\$	-
1B18084300015	PROTECAO ANTI-RESPINGO RODA DIANT. ESQ.	R\$	-	R\$	-	R\$	-	R\$	-	R\$	-	R\$	-
1B20081200254	TUBO TANQUE LIQUIDOS PARA EVAPORADOR	R\$	-	R\$	-	R\$	-	R\$	-	R\$	-	R\$	-
L0101070031A0	SUPORTE DIANTEIRO ESQUERDO DO MOTOR	R\$	-	R\$	-	R\$	-	R\$	-	R\$	-	R\$	-
1B20081200211	TUBULACAO CONDENSADOR(ALUMINIO)	R\$	-	R\$	-	R\$	-	R\$	-	R\$	-	R\$	-
1B18082100059	CJ DO ESPELHO RETROVISOR EXT DIR	R\$	-	R\$	-	R\$	-	R\$	-	R\$	-	R\$	-
1B20081200112	SUPORTE FIXACAO FILTRO SECADOR	R\$	-	R\$	-	R\$	-	R\$	-	R\$	-	R\$	-
1B18081220205	CJ TUBULACAO RETORNO EVAPORADOR	R\$	-	R\$	-	R\$	-	R\$	-	R\$	-	R\$	-
1B20081200111	ABRACADEIRA TUBO AR CONDICIONADO	R\$	-	R\$	-	R\$	-	R\$	-	R\$	-	R\$	-
1B18081220203	CJ TUBULACAO RETORNO CONDENSADOR	R\$	-	R\$	-	R\$	-	R\$	-	R\$	-	R\$	-
9150B-I45DS	CAMINHAO 10 16 DT	R\$	-	R\$	-	R\$	-	R\$	-	R\$	-	R\$	-
1B18081220201	TUBULACAO DO COMPRESSOR - EVAPORADOR	R\$	-	R\$	-	R\$	-	R\$	-	R\$	-	R\$	-
1B20081100311	TUBULACAO DE RETORNO DA AGUA AQUECIDA	R\$	-	R\$	-	R\$	-	R\$	-	R\$	-	R\$	-
L0101060033A0	APOIO FRONTAL DIREITO DO MOTOR	R\$	-	R\$	-	R\$	-	R\$	-	R\$	-	R\$	-
1B20081100310	TUBO AQUECIMENTO ENTRADA AGUA	R\$	-	R\$	-	R\$	-	R\$	-	R\$	-	R\$	-
1B18081200304	COXIM	R\$	-	R\$	-	R\$	-	R\$	-	R\$	-	R\$	-
1B20081100296	ESPIGAO ALUMINIO SAIDA MOTOR AR QUENTE	R\$	-	R\$	-	R\$	-	R\$	-	R\$	-	R\$	-
3110B-I26SS	CAMINHONETE 35.11-ST	R\$	-	R\$	-	R\$	-	R\$	-	R\$	-	R\$	-
1B18050500082BR	CHAVEIRO PARA VEICULOS FOTON	R\$	-	R\$	-	R\$	-	R\$	-	R\$	-	R\$	-
K0125130001A0	PARAFUSO FLANGEADO I DA DOC	R\$	-	R\$	-	R\$	-	R\$	-	R\$	-	R\$	-

1B20081100100	TUBO AQUECIMENTO SISTEMA ARREFECIMENTO	R\$	-	R\$	-	R\$	-	R\$	-	R\$	-	R\$	-
L0110210031A0BR	PRE-FILTRO COMBUSTIVEL SEPARAD AGUA RACCOR R90 10MI	R\$	-	R\$	-	R\$	-	R\$	-	R\$	-	R\$	-
1B20053100326	ACABAMENTO BRANCO BRACO RETROVISOR LD	R\$	-	R\$	-	R\$	-	R\$	-	R\$	-	R\$	-
1B18081120203	E2.8 TUBULACAO DE AGUA (1800)	R\$	-	R\$	-	R\$	-	R\$	-	R\$	-	R\$	-
1B20053100325	ACABAMENTO BRANCO BASE COLUNA DIANT. LE	R\$	-	R\$	-	R\$	-	R\$	-	R\$	-	R\$	-
1B18081120107	E2.8 TUBULACAO DE AGUA II	R\$	-	R\$	-	R\$	-	R\$	-	R\$	-	R\$	-
1B20053100219	GRADE INFERIOR DA TAMPA FRONTAL	R\$	-	R\$	-	R\$	-	R\$	-	R\$	-	R\$	-
1B18081100101	VALVULA DE AR QUENTE	R\$	-	R\$	-	R\$	-	R\$	-	R\$	-	R\$	-
1B20053100205	CJ GRADE FRONTAL BRANCO	R\$	-	R\$	-	R\$	-	R\$	-	R\$	-	R\$	-
1B18081100035	ABRACADEIRA DE TUBO DO AQUECEDOR	R\$	-	R\$	-	R\$	-	R\$	-	R\$	-	R\$	-
9150B-I33DS	CAMINHAO 10.16-DT 33	R\$	-	R\$	-	R\$	-	R\$	-	R\$	-	R\$	-
L0110110260A0BR	TUBO COMBUSTIVEL TANQUE - FILTRO WB2600	R\$	-	R\$	-	R\$	-	R\$	-	R\$	-	R\$	-
L0110110261A0BR	TUBO COMBUSTIVEL FILTRO - MOTOR WB2600	R\$	-	R\$	-	R\$	-	R\$	-	R\$	-	R\$	-
L0110110330A0BR	TUBO LINHA DE COMBUSTIVEL TANQUE - FILTRO WB3360	R\$	-	R\$	-	R\$	-	R\$	-	R\$	-	R\$	-
66502050B3BR	ROLAMENTO DA EMBREAGEM	R\$	-	R\$	-	R\$	-	R\$	-	R\$	-	R\$	-
L0101060032A0	APOIO FRONTAL ESQUERDO DO MOTOR	R\$	-	R\$	-	R\$	-	R\$	-	R\$	-	R\$	-
1B20051200100	ISOLACAO TERMICA DO MOTOR	R\$	-	R\$	-	R\$	-	R\$	-	R\$	-	R\$	-
H4381020002A0	SENSOR DE VELOCIDADE (ODOMETRO) 1099 10.16	R\$	-	R\$	-	R\$	-	R\$	-	R\$	-	R\$	-
1B20051200041	MANTA ISOLANTE TERMICO SOB PISO CENTRAL	R\$	-	R\$	-	R\$	-	R\$	-	R\$	-	R\$	-
1B18061200102	ALOJAMENTO DO LIMITADOR	R\$	-	R\$	-	R\$	-	R\$	-	R\$	-	R\$	-
1B20050700140	CJ DEFLETOR AR TETO 10-16 BRANCO	R\$	-	R\$	-	R\$	-	R\$	-	R\$	-	R\$	-
1B18054000174	SUPORTE DIR DO DEFLETOR DE AR 2	R\$	-	R\$	-	R\$	-	R\$	-	R\$	-	R\$	-
1B20050200110BR	PINO LONGO DA TRAVA DA CABINE	R\$	-	R\$	-	R\$	-	R\$	-	R\$	-	R\$	-
1B18054000151	SUPORTE DEFLETOR TRASEIRO ESQUERDO	R\$	-	R\$	-	R\$	-	R\$	-	R\$	-	R\$	-
1B20050200110	CJ MECANISMO BASCULAMENTO CABINE	R\$	-	R\$	-	R\$	-	R\$	-	R\$	-	R\$	-
1B18054000149	SUPORTE DEFLETOR DIANTEIRO ESQUERDO	R\$	-	R\$	-	R\$	-	R\$	-	R\$	-	R\$	-
1B20050200100BR	TRAVA DE BASCULAMENTO DA CABINE	R\$	-	R\$	-	R\$	-	R\$	-	R\$	-	R\$	-
L0101170318A0	SUPORTE INFERIOR DA TRANSMISSAO LADO DIREITO	R\$	-	R\$	-	R\$	-	R\$	-	R\$	-	R\$	-
BR1089VEJEA-F5DA02	CAMINHAO SEMIACABADO FOTON 10-16	R\$	-	R\$	-	R\$	-	R\$	-	R\$	-	R\$	-
1SQ189000010BR	KIT DE FIXADORES VEICULO 10-16	R\$	-	R\$	-	R\$	-	R\$	-	R\$	-	R\$	-
1SQ1890003514BR	CJ DE FIXADORES VEICULO 35-14	R\$	-	R\$	-	R\$	-	R\$	-	R\$	-	R\$	-
1B20050200080	ALCA DA CABINE	R\$	-	R\$	-	R\$	-	R\$	-	R\$	-	R\$	-
1B180531002111G	CJ GRADE FRONTAL AZUL	R\$	-	R\$	-	R\$	-	R\$	-	R\$	-	R\$	-
1B20050200030	SUPORTE DE MONTAGEM	R\$	-	R\$	-	R\$	-	R\$	-	R\$	-	R\$	-
BJ1039G3-FC-3	CILINDRO DE FREIO TRAS. DIREITO	R\$	-	R\$	-	R\$	-	R\$	-	R\$	-	R\$	-
1B20050200023	BRACO LADO PASSAGEIRO	R\$	-	R\$	-	R\$	-	R\$	-	R\$	-	R\$	-
1B180531002011G	CJ PARACHOQUE DIANTEIRO AZUL	R\$	-	R\$	-	R\$	-	R\$	-	R\$	-	R\$	-
1B20050200015	BRACO ESQUERDO	R\$	-	R\$	-	R\$	-	R\$	-	R\$	-	R\$	-
L0101040040A0	SUPORTE INFERIOR DIREITO DA TRANSMISSAO	R\$	-	R\$	-	R\$	-	R\$	-	R\$	-	R\$	-
1B20050200014	BRACO SUPORTE DIANTEIRO LADO PASSAGEIRO	R\$	-	R\$	-	R\$	-	R\$	-	R\$	-	R\$	-
L0101040039A0	SUPORTE INFERIOR ESQUERDO DA TRANSMISSAO	R\$	-	R\$	-	R\$	-	R\$	-	R\$	-	R\$	-
1B20050200013	BRACO SUPORTE DIANTEIRO LADO MOTORISTA	R\$	-	R\$	-	R\$	-	R\$	-	R\$	-	R\$	-
L0110110332A0BR	TUBO LINHA DE COMBUSTIVEL RETORNO WB3360	R\$	-	R\$	-	R\$	-	R\$	-	R\$	-	R\$	-
1B20050100140	CJ DE ROLAMENTO FIXO CORPO DIREITO	R\$	-	R\$	-	R\$	-	R\$	-	R\$	-	R\$	-
1B180507001401G	CJ DO DEFLETOR AZUL	R\$	-	R\$	-	R\$	-	R\$	-	R\$	-	R\$	-
1B20050100130	CJ SUPORTE ESQUERDO FIXACAO CORPO	R\$	-	R\$	-	R\$	-	R\$	-	R\$	-	R\$	-
1B18050700140	CJ DO DEFLETOR	R\$	-	R\$	-	R\$	-	R\$	-	R\$	-	R\$	-
1B20037600013BR	SENSOR DE TEMPERATURA DA AGUA	R\$	-	R\$	-	R\$	-	R\$	-	R\$	-	R\$	-
1B18050500086BR	ADESIVO TANQUE DE EXPANSAO	R\$	-	R\$	-	R\$	-	R\$	-	R\$	-	R\$	-

BJ1046E6-3003070C	CONECTOR DE DIRECAO DIREITO	R\$	-	R\$	-	R\$	-	R\$	-	R\$	-	R\$	-
1B18050500084BR	KROMEX EMBLEMA CITYTRUCK	R\$	-	R\$	-	R\$	-	R\$	-	R\$	-	R\$	-
L0110210033A0BR	PRE-FILTRO DE COMBUSTIVEL idem RACCOR R90 10M	R\$	-	R\$	-	R\$	-	R\$	-	R\$	-	R\$	-
BJ1039G3-EC-3	CILINDRO DE FREIO TRAS. ESQUERDO	R\$	-	R\$	-	R\$	-	R\$	-	R\$	-	R\$	-
EXTFOT001	EXTINTOR AUTOMOTIVO 3 ABC	R\$	-	R\$	-	R\$	-	R\$	-	R\$	-	R\$	-
1B20081100101	TUBO AQUECIMENTO SISTEMA ARREFECIMENTO	R\$	-	R\$	-	R\$	-	R\$	-	R\$	-	R\$	-
1B20082100009	ESPELHO RETROVISOR APOIO VISAO LATERAL	R\$	-	R\$	-	R\$	-	R\$	-	R\$	-	R\$	-
L0173020012A0	MANOPLA DA CAIXA DE MUDANCA	R\$	-	R\$	-	R\$	-	R\$	-	R\$	-	R\$	-
L0292050023A0	BARRA ESTABILIZADORA DIANTEIRA	R\$	-	R\$	-	R\$	-	R\$	-	R\$	-	R\$	-
L0125020200A0BR	CATALISADOR DE OXIDACAO PARA MOTORES DIESEL - DOC	R\$	-	R\$	-	R\$	-	R\$	-	R\$	-	R\$	-
L0811060001A0	SUPORTE DO AQUECEDOR (LADO DO MOTOR)	R\$	-	R\$	-	R\$	-	R\$	-	R\$	-	R\$	-
L0502020020A0	CONJUNTO DA POLIA E BALANCIM BRACO ESQUERDO	R\$	-	R\$	-	R\$	-	R\$	-	R\$	-	R\$	-
L0843010119A0	PARALAMA INFERIOR ESQUERDO DO MOTOR	R\$	-	R\$	-	R\$	-	R\$	-	R\$	-	R\$	-
L0161020000A0BR	KIT PLATO, DISCO E EMBREAGEM	R\$	-	R\$	-	R\$	-	R\$	-	R\$	-	R\$	-
L0359050008A0	SUPORTE FIXACAO TUBULACAO PNEUMATICA CAB	R\$	-	R\$	-	R\$	-	R\$	-	R\$	-	R\$	-
L0505012267A0	LOGOTIPO TEXTO FOTON	R\$	-	R\$	-	R\$	-	R\$	-	R\$	-	R\$	-
L0356020009A0BR	VALVULA APU	R\$	-	R\$	-	R\$	-	R\$	-	R\$	-	R\$	-
L0280060105A0	TRAVESSA EM ACO 560L INFERIOR DA CAIXA DE CAMBIO	R\$	-	R\$	-	R\$	-	R\$	-	R\$	-	R\$	-
L0356015209A0BR	TUBO SERPENTINA DO COMPRESSOR DE ARREFECIMENTO	R\$	-	R\$	-	R\$	-	R\$	-	R\$	-	R\$	-
L0500011170A0	CONJUNTO CABINE MODELO 10 TON	R\$	-	R\$	-	R\$	-	R\$	-	R\$	-	R\$	-
L0356015208A0BR	TUBO INTERMEDIARIO DO COMPRESSOR DE AR	R\$	-	R\$	-	R\$	-	R\$	-	R\$	-	R\$	-
L0362053030A0	SUPORTE DA CAIXA DE RELE	R\$	-	R\$	-	R\$	-	R\$	-	R\$	-	R\$	-
L0356015142A0	TUBO DE ACO MEDIO CARBONO DIAMETRO DE 14MM	R\$	-	R\$	-	R\$	-	R\$	-	R\$	-	R\$	-
L0130410300A	SUPORTE DE ACO PARA FIXACAO DO TIRANTE DO RADIADOR	R\$	-	R\$	-	R\$	-	R\$	-	R\$	-	R\$	-
L0356015141A0	TUBO DE ACO MEDIO CARBONO DIAMETRO DE 14MM	R\$	-	R\$	-	R\$	-	R\$	-	R\$	-	R\$	-
L0120100007A0	JUNTA DE VEDACAO	R\$	-	R\$	-	R\$	-	R\$	-	R\$	-	R\$	-
L0356015140A0BR	TUBO DE SAIDA DO COMPRESSOR DE AR	R\$	-	R\$	-	R\$	-	R\$	-	R\$	-	R\$	-
L036201016BA0	CONJUNTO DE CHICOTE ELE•TRICO DO QUADRO 24V	R\$	-	R\$	-	R\$	-	R\$	-	R\$	-	R\$	-
L0610182005A0	COBERTURA PORTA FRONTAL TIPO QUADRADA	R\$	-	R\$	-	R\$	-	R\$	-	R\$	-	R\$	-
L0280200611A0	REFORCO EM ACO 560L INFERIOR DO MOTOR	R\$	-	R\$	-	R\$	-	R\$	-	R\$	-	R\$	-
L0356010002A0	MODULO DO ABS (ECU) 3,5 ST	R\$	-	R\$	-	R\$	-	R\$	-	R\$	-	R\$	-
L0280010801A0	CONJUNTO QUADRO	R\$	-	R\$	-	R\$	-	R\$	-	R\$	-	R\$	-
L0356007001A0	SUPORTE DE TRAVAMENTO DA SERPENTINA	R\$	-	R\$	-	R\$	-	R\$	-	R\$	-	R\$	-
L024001020011BR	VALVULA DE RESPIRO DO EIXO TRASEIRO	R\$	-	R\$	-	R\$	-	R\$	-	R\$	-	R\$	-
L0356005212A0	CONJUNTO MANGUEIRA DE FREIO	R\$	-	R\$	-	R\$	-	R\$	-	R\$	-	R\$	-
L05000010024QBR	KIT CABINE 3.5-14 BRANCO	R\$	-	R\$	-	R\$	-	R\$	-	R\$	-	R\$	-
L0356005210A0	CONJUNTO MANGUEIRA DE FREIO	R\$	-	R\$	-	R\$	-	R\$	-	R\$	-	R\$	-
L0362080034A0	ABRACADEIRA	R\$	-	R\$	-	R\$	-	R\$	-	R\$	-	R\$	-
L0356005056A0BR	CONJUNTO DE MANGUEIRA DO FREIO	R\$	-	R\$	-	R\$	-	R\$	-	R\$	-	R\$	-
L0161030009A0BR	DISCO DE EMBREAGEM	R\$	-	R\$	-	R\$	-	R\$	-	R\$	-	R\$	-
L0373010051A0	CHAVE DE SETA	R\$	-	R\$	-	R\$	-	R\$	-	R\$	-	R\$	-
L0376030009A0BR	BOIA DE COMBUSTIVEL	R\$	-	R\$	-	R\$	-	R\$	-	R\$	-	R\$	-
L0356005013A0BR	CONJUNTO DE MANGUEIRA DO FREIO	R\$	-	R\$	-	R\$	-	R\$	-	R\$	-	R\$	-
L0362020300A0BR	CABO DE ENERGIA NEGATIVO	R\$	-	R\$	-	R\$	-	R\$	-	R\$	-	R\$	-
L0356004597A0	CONJ. TUBULACAO OLEO FREIO DIANTEIRO LD	R\$	-	R\$	-	R\$	-	R\$	-	R\$	-	R\$	-
L0120120400A0	SUPORTE DO SENSOR	R\$	-	R\$	-	R\$	-	R\$	-	R\$	-	R\$	-
L0356004596A0	CONJ. TUBULACAO OLEO FREIO DIANTEIRO LE	R\$	-	R\$	-	R\$	-	R\$	-	R\$	-	R\$	-
L0362020203A0BR	CABO DE ENERGIA POSITIVO	R\$	-	R\$	-	R\$	-	R\$	-	R\$	-	R\$	-
L0356004169A0	MONTAGEM TUBO OLEO FREIO DIANTEIRO LE	R\$	-	R\$	-	R\$	-	R\$	-	R\$	-	R\$	-

L0502020040A0	CONJUNTO DA POLIA E BALANCIM BRACO DIREITO	R\$	-	R\$	-	R\$	-	R\$	-	R\$	-	R\$	-
L0356004054A0	MONTAGEM TUBO OLEO FREIO DIANTEIRO LD	R\$	-	R\$	-	R\$	-	R\$	-	R\$	-	R\$	-
L0292050030A0	BRACO DA BARRA ESTABILIZADORA	R\$	-	R\$	-	R\$	-	R\$	-	R\$	-	R\$	-
L0356004040A0	VALVULA ELETROMAGN. TUBO FREIO TRASEIRO	R\$	-	R\$	-	R\$	-	R\$	-	R\$	-	R\$	-
L0292050013A0	BRACO DA BARRA ESTABILIZADORA	R\$	-	R\$	-	R\$	-	R\$	-	R\$	-	R\$	-
L0373030016A0	CAPA SUPERIOR DA COLUNA DE DIRECAO	R\$	-	R\$	-	R\$	-	R\$	-	R\$	-	R\$	-
L0280130089A0	SUB SUPORTE DO MOTOR	R\$	-	R\$	-	R\$	-	R\$	-	R\$	-	R\$	-
L0356003162A0	SUPORTE DE GUIA DE TUBO	R\$	-	R\$	-	R\$	-	R\$	-	R\$	-	R\$	-
L0280020705A0	LONGARINA INACABADA LATERAL DIREITA	R\$	-	R\$	-	R\$	-	R\$	-	R\$	-	R\$	-
L0610182004A0	COBERTURA PORTA FRONTAL DIREITA TIPO T	R\$	-	R\$	-	R\$	-	R\$	-	R\$	-	R\$	-
L0280010447A0BR	CONJUNTO QUADRO DO CHASSIS FOTON 10-16 EE4500	R\$	-	R\$	-	R\$	-	R\$	-	R\$	-	R\$	-
L0356003139A0	CONJUNTO DE SUPORTE	R\$	-	R\$	-	R\$	-	R\$	-	R\$	-	R\$	-
L024005090002BR	EIXO TRASEIRO DT ABS 4,88:1	R\$	-	R\$	-	R\$	-	R\$	-	R\$	-	R\$	-
L0356000010A0BR	ADAPTADOR FEMEA NPT3/8 X MACHO M16	R\$	-	R\$	-	R\$	-	R\$	-	R\$	-	R\$	-
L0500011218A0	CONJUNTO CABINE MODELO 3.5 TON	R\$	-	R\$	-	R\$	-	R\$	-	R\$	-	R\$	-
L0356000009A0BR	BUCHA DE FIXACAO WSS	R\$	-	R\$	-	R\$	-	R\$	-	R\$	-	R\$	-
L0220020135A0BR	SUPORTE DO MANCAL DO CARDAN	R\$	-	R\$	-	R\$	-	R\$	-	R\$	-	R\$	-
L0356000006A0BR	MODULO ABS (ECU)	R\$	-	R\$	-	R\$	-	R\$	-	R\$	-	R\$	-
L0368020002A0	SUPORTE DA ECM	R\$	-	R\$	-	R\$	-	R\$	-	R\$	-	R\$	-
L0356000005A0BR	VALVULAS MODULADORAS (PVC)	R\$	-	R\$	-	R\$	-	R\$	-	R\$	-	R\$	-
L0172030011A0	SUPORTE DE SELECAO DE MARCHAS	R\$	-	R\$	-	R\$	-	R\$	-	R\$	-	R\$	-
L0356000004A0BR	SENSOR DE PRESSAO PARA VALVULA FREIO DE MAO	R\$	-	R\$	-	R\$	-	R\$	-	R\$	-	R\$	-
L0362010001A0BR	CHICOTE JUMPER DA BUZINA	R\$	-	R\$	-	R\$	-	R\$	-	R\$	-	R\$	-
L0356000003A0BR	VALVULA RELE	R\$	-	R\$	-	R\$	-	R\$	-	R\$	-	R\$	-
L0162020500A0BR	TUBO HIDRAULICO EMBREAGEM 10-16	R\$	-	R\$	-	R\$	-	R\$	-	R\$	-	R\$	-
L0356000002A0BR	MODULO VALVULA DESCARGA RAPIDA COM MODULADORAS	R\$	-	R\$	-	R\$	-	R\$	-	R\$	-	R\$	-
L0161020012A0BR	PLATO EMBREAGEM	R\$	-	R\$	-	R\$	-	R\$	-	R\$	-	R\$	-
L0356000001A0BR	VALVULA DESCARGA RAPIDA COM DUAS VIAS	R\$	-	R\$	-	R\$	-	R\$	-	R\$	-	R\$	-
L0362043048A0BR	CHICOTE ELETRICO DO FREIO ABS	R\$	-	R\$	-	R\$	-	R\$	-	R\$	-	R\$	-
L0355080021A0	CONJUNTO DO TANQUE DE ASPIRACAO	R\$	-	R\$	-	R\$	-	R\$	-	R\$	-	R\$	-
L0130420101A	SUPORTE DE ACO PARA FIXACAO DO RESERVATORIO AUXILIAI	R\$	-	R\$	-	R\$	-	R\$	-	R\$	-	R\$	-
L0353140009A0	SUPORTE DE GUIA	R\$	-	R\$	-	R\$	-	R\$	-	R\$	-	R\$	-
L0361010014A0BR	BATERIA 12V 100Ah	R\$	-	R\$	-	R\$	-	R\$	-	R\$	-	R\$	-
L0353100002A0	CAPA DE PROTECAO DA VALVULA DE FREIO DE MAO	R\$	-	R\$	-	R\$	-	R\$	-	R\$	-	R\$	-
L0125080109A0	SENSOR DE PRESSAO	R\$	-	R\$	-	R\$	-	R\$	-	R\$	-	R\$	-
L0350050004A0	TUBO DE ASPIRACAO	R\$	-	R\$	-	R\$	-	R\$	-	R\$	-	R\$	-
L0120190004A0	CINTA DE METAL DO ESCAPAMENTO	R\$	-	R\$	-	R\$	-	R\$	-	R\$	-	R\$	-
L0372010201A0	LANTERNA TRASEIRA DIREITA	R\$	-	R\$	-	R\$	-	R\$	-	R\$	-	R\$	-
L0120120081A0	GANCHO DE FIXACAO SISTEMA EXAUSTAO (ESCAPAMENTO)	R\$	-	R\$	-	R\$	-	R\$	-	R\$	-	R\$	-
L0350030005A0	FREIO MOTOR ENTRE EIXO 3360	R\$	-	R\$	-	R\$	-	R\$	-	R\$	-	R\$	-
L0843010051A0	PARA-LAMA ESQUERDO DO MOTOR	R\$	-	R\$	-	R\$	-	R\$	-	R\$	-	R\$	-
L0610182003A0	COBERTURA PORTA FRONTAL ESQUERDA TIPO T	R\$	-	R\$	-	R\$	-	R\$	-	R\$	-	R\$	-
L0119026001A0	TUBO DE ENTRADA DE AR DE RETIFICACAO DO MOTOR	R\$	-	R\$	-	R\$	-	R\$	-	R\$	-	R\$	-
L0342060058A0	CONJUNTO DA COLUNA DE DIRECAO	R\$	-	R\$	-	R\$	-	R\$	-	R\$	-	R\$	-
L0292070007A0BR	AMORTECEDOR DIANTEIRO	R\$	-	R\$	-	R\$	-	R\$	-	R\$	-	R\$	-
L0342020043A0	CONJUNTO DO VOLANTE	R\$	-	R\$	-	R\$	-	R\$	-	R\$	-	R\$	-
L0292050035A0	BRACO DA BARRA ESTABILIZADORA	R\$	-	R\$	-	R\$	-	R\$	-	R\$	-	R\$	-
L0340310001A0	POLIA DA BOMBA HIDRAULICA	R\$	-	R\$	-	R\$	-	R\$	-	R\$	-	R\$	-
L0292050033A0	ABRACADEIRA DO SUPORTE DE APOIO	R\$	-	R\$	-	R\$	-	R\$	-	R\$	-	R\$	-

L0340210000A0	PARAFUSO SEXTAVADO	R\$	-	R\$	-	R\$	-	R\$	-	R\$	-	R\$	-
L0843020105A0	PROTECAO ANTI-RESPINGO RODA DIANTEIRA LE	R\$	-	R\$	-	R\$	-	R\$	-	R\$	-	R\$	-
L0610150034A0	SISTEMA MECANICO DE CONTROLE DA TRAVA DA PORTA DIRE	R\$	-	R\$	-	R\$	-	R\$	-	R\$	-	R\$	-
L0292050021A0	SUPORTE DE APOIO DA BARRA ESTABILIZADORA	R\$	-	R\$	-	R\$	-	R\$	-	R\$	-	R\$	-
L0340140031A0	CAIXA DE DIRECAO COM BRACO BALANCIM	R\$	-	R\$	-	R\$	-	R\$	-	R\$	-	R\$	-
L0292050010A0	BRACO DA BARRA ESTABILIZADORA	R\$	-	R\$	-	R\$	-	R\$	-	R\$	-	R\$	-
L0340090128A0	TUBO DE ENTRADA BOMBA DE OLEO DE DIRECAO	R\$	-	R\$	-	R\$	-	R\$	-	R\$	-	R\$	-
L0280130090A0	SUB SUPORTE DO MOTOR	R\$	-	R\$	-	R\$	-	R\$	-	R\$	-	R\$	-
L0340080178A0	CONJUNTO TUBOS ALTA PRESSAO DE OLEO	R\$	-	R\$	-	R\$	-	R\$	-	R\$	-	R\$	-
L0280060500A0BR	TRAVESSA TUBULAR	R\$	-	R\$	-	R\$	-	R\$	-	R\$	-	R\$	-
L0340080163A0	CONJUNTO DE CONEXCO DE ALTA PRESSAO	R\$	-	R\$	-	R\$	-	R\$	-	R\$	-	R\$	-
L0280060099A0	TRAVESSA EM ACO 560L SUPERIOR DA CAIXA DE CAMBIO	R\$	-	R\$	-	R\$	-	R\$	-	R\$	-	R\$	-
L0340080158A0	CONJUNTO DE TUBULACAO DE ALTA PRESSAO	R\$	-	R\$	-	R\$	-	R\$	-	R\$	-	R\$	-
L0280020704A0	LONGARINA INACABADA LATERAL ESQUERDA	R\$	-	R\$	-	R\$	-	R\$	-	R\$	-	R\$	-
L0531016619A0	FIXADOR QUADRADO FEMEA FECHAMENTO FRONTAL	R\$	-	R\$	-	R\$	-	R\$	-	R\$	-	R\$	-
L0280010770A0	CONJUNTO DO CHASSI 3360	R\$	-	R\$	-	R\$	-	R\$	-	R\$	-	R\$	-
L0119012290A0	MANGUEIRA DA ENTRADA DE AR DO COMPRESSOR	R\$	-	R\$	-	R\$	-	R\$	-	R\$	-	R\$	-
L024005090005BR	EIXO TRASEIRO ST	R\$	-	R\$	-	R\$	-	R\$	-	R\$	-	R\$	-
L0119012287A0	MANGUEIRA DE ALIMENTACAO DO COMPRESSOR DE AR	R\$	-	R\$	-	R\$	-	R\$	-	R\$	-	R\$	-
L0843010120A0	PARALAMA INFERIOR DIREITO DO MOTOR	R\$	-	R\$	-	R\$	-	R\$	-	R\$	-	R\$	-
L0119011029A0	SUPORTE DE FIXACAO DO TUBO DE INJECAO	R\$	-	R\$	-	R\$	-	R\$	-	R\$	-	R\$	-
L024005090001BR	CALCO DA MOLA	R\$	-	R\$	-	R\$	-	R\$	-	R\$	-	R\$	-
L03620101AJA0	CONJUNTO DE CHICOTE ELE•TRICO DO QUADRO 12V	R\$	-	R\$	-	R\$	-	R\$	-	R\$	-	R\$	-
L0240010107A1BR	EIXO TRASEIRO 4,30 OT 10-16	R\$	-	R\$	-	R\$	-	R\$	-	R\$	-	R\$	-
L0531016615A0	FIXADOR REDONDO DE FECHAMENTO DA GRADE FRONTAL	R\$	-	R\$	-	R\$	-	R\$	-	R\$	-	R\$	-
L0220260133A0BR	CARDAN DIANTEIRO 4500MM	R\$	-	R\$	-	R\$	-	R\$	-	R\$	-	R\$	-
L0311050034A0	RODA DE ACO, COR PRATA (3.5 ton DT importado)	R\$	-	R\$	-	R\$	-	R\$	-	R\$	-	R\$	-
L0220020136A0BR	KIT DE MONTAGEM DO CARDAN 3.5 TON	R\$	-	R\$	-	R\$	-	R\$	-	R\$	-	R\$	-
L0531016601A0	PLACA DE EXTENSAO INFERIOR DIREITA	R\$	-	R\$	-	R\$	-	R\$	-	R\$	-	R\$	-
L0220020134A0BR	CARDAN MONOTRON WB3360	R\$	-	R\$	-	R\$	-	R\$	-	R\$	-	R\$	-
L0311030080A0BR	CONJUNTO PNEU E RODA 205/75 R16	R\$	-	R\$	-	R\$	-	R\$	-	R\$	-	R\$	-
L0173050012A0	COIFA DA ALAVANCA DE CAMBIO	R\$	-	R\$	-	R\$	-	R\$	-	R\$	-	R\$	-
L0311030079A0BR	CONJUNTO PNEU E RODA 195/75 R16	R\$	-	R\$	-	R\$	-	R\$	-	R\$	-	R\$	-
L0173040003A0	PLACA PRESSURIZADA	R\$	-	R\$	-	R\$	-	R\$	-	R\$	-	R\$	-
L0311030040A0BR	CAPA DA RODA	R\$	-	R\$	-	R\$	-	R\$	-	R\$	-	R\$	-
L0172040018A0	SUPORTE DE EIXO DE DESLOCAMENTO	R\$	-	R\$	-	R\$	-	R\$	-	R\$	-	R\$	-
L0311030039A0BR	CONJUNTO PNEU E RODA L235/75R17.5BR	R\$	-	R\$	-	R\$	-	R\$	-	R\$	-	R\$	-
L0171010211A0	CAIXA DE TRANSMISSAO ZF 6S-500TO - 1380.001.011	R\$	-	R\$	-	R\$	-	R\$	-	R\$	-	R\$	-
L0300110047A0BR	BARRA DE DIRECAO	R\$	-	R\$	-	R\$	-	R\$	-	R\$	-	R\$	-
L0162130002B0	SUPORTE INTERMEDIARIO DE LIGACAO DA EMBREAGEM	R\$	-	R\$	-	R\$	-	R\$	-	R\$	-	R\$	-
L0372010101B0	LANTERNA TRASEIRA LADO MOTORISTA	R\$	-	R\$	-	R\$	-	R\$	-	R\$	-	R\$	-
L0391020061A0BR	CONJUNTO DE FERRAMENTAS DO VEICULO 3.5 TON	R\$	-	R\$	-	R\$	-	R\$	-	R\$	-	R\$	-
L036201016BA0BR	CONJUNTO CHICOTE ELETRICO CHASSI 10-16	R\$	-	R\$	-	R\$	-	R\$	-	R\$	-	R\$	-
L0362053021A0	SUPORTE DE FIXACAO DO CHICOTE ELETRICO DO CHASSI	R\$	-	R\$	-	R\$	-	R\$	-	R\$	-	R\$	-
L0372010101A0	LANTERNA TRASEIRA ESQUERDA	R\$	-	R\$	-	R\$	-	R\$	-	R\$	-	R\$	-
L0362050032A0	ABRACADEIRA REVESTIDA DIAM40MM	R\$	-	R\$	-	R\$	-	R\$	-	R\$	-	R\$	-
L0843010077A0	PARABARRO SUPERIOR CAIXA DE RODA DIANTEIRA LD	R\$	-	R\$	-	R\$	-	R\$	-	R\$	-	R\$	-
L0362043049A0BR	ADAPTADOR DO CHICOTE ELETRICO DO FREIO ABS	R\$	-	R\$	-	R\$	-	R\$	-	R\$	-	R\$	-
L0300060163A0BR	EIXO DIANTEIRO 10-16	R\$	-	R\$	-	R\$	-	R\$	-	R\$	-	R\$	-

L0379010003A0BR	TACOGRFAO BVDR	R\$	-	R\$	-	R\$	-	R\$	-	R\$	-	R\$	-
L0300060127A0-50	CUBO DE RODA COM DISCO DE FREIO	R\$	-	R\$	-	R\$	-	R\$	-	R\$	-	R\$	-
L0378010005A0	MODULO CONTROLE MARCHA A RE 24V	R\$	-	R\$	-	R\$	-	R\$	-	R\$	-	R\$	-
L0300060127A0	CONJUNTO DO EIXO DIANTEIRO 3.5 DT/ST	R\$	-	R\$	-	R\$	-	R\$	-	R\$	-	R\$	-
L0843010076A0	PARABARRO SUPERIOR CAIXA DE RODA DIANTEIRA LE	R\$	-	R\$	-	R\$	-	R\$	-	R\$	-	R\$	-
L0525010023A0	BRACO ESQUERDO DO LIMPADOR DE PARABRISA	R\$	-	R\$	-	R\$	-	R\$	-	R\$	-	R\$	-
L0376030007A0BR	BOIA DE COMBUSTIVEL 125L	R\$	-	R\$	-	R\$	-	R\$	-	R\$	-	R\$	-
L0376030006A0BR	CONJUNTO DO SENSOR DE COMBUSTIVEL	R\$	-	R\$	-	R\$	-	R\$	-	R\$	-	R\$	-
L0812070041A0	SUPORTE DO TUBO DO AR CONDICIONADO	R\$	-	R\$	-	R\$	-	R\$	-	R\$	-	R\$	-
L0362020301A0BR	CABO DE ENERGIA NEGATIVO	R\$	-	R\$	-	R\$	-	R\$	-	R\$	-	R\$	-
L0130410013A0BR	TANQUE DE EXPANSAO 10T E 3.5T	R\$	-	R\$	-	R\$	-	R\$	-	R\$	-	R\$	-
L0130060304A0	SUPORTE	R\$	-	R\$	-	R\$	-	R\$	-	R\$	-	R\$	-
L013002010WA0	CONJUNTO DE MORTALHA DO RADIADOR	R\$	-	R\$	-	R\$	-	R\$	-	R\$	-	R\$	-
L0130160002A0	AMORTECEDOR DO SUPORTE DO RADIADOR	R\$	-	R\$	-	R\$	-	R\$	-	R\$	-	R\$	-
L0119018004A0	ABRACADEIRA TIPO T COM MOLA	R\$	-	R\$	-	R\$	-	R\$	-	R\$	-	R\$	-
L0130060304A	SUPORTE DE ACO PARA FIXACAO DO TUBO DE SAIDA E ENTRA	R\$	-	R\$	-	R\$	-	R\$	-	R\$	-	R\$	-
L0375010009A0	RELE• 12V	R\$	-	R\$	-	R\$	-	R\$	-	R\$	-	R\$	-
L0843010052A0	PARA-LAMA DIREITO DO MOTOR	R\$	-	R\$	-	R\$	-	R\$	-	R\$	-	R\$	-
L0295310001A0	BARRA ESTABILIZADORA TRASEIRA	R\$	-	R\$	-	R\$	-	R\$	-	R\$	-	R\$	-
L0125390007A0	CONJUNTO DE CONECTORES BICO SISTEMA RESFRIAMENTO	R\$	-	R\$	-	R\$	-	R\$	-	R\$	-	R\$	-
L0295180200A0	BUCHA DA BARRA ESTABILIZADORA TRASEIRA	R\$	-	R\$	-	R\$	-	R\$	-	R\$	-	R\$	-
L0125030001A0BR	PFC POS TRATAMENTO CUMMINS	R\$	-	R\$	-	R\$	-	R\$	-	R\$	-	R\$	-
L0295080007A0	CONJUNTO DE BLOCO AMORTECEDOR TRASEIRO	R\$	-	R\$	-	R\$	-	R\$	-	R\$	-	R\$	-
L0120190023A0	ABRACADEIRA DO CATALISADOR	R\$	-	R\$	-	R\$	-	R\$	-	R\$	-	R\$	-
L050701000001BR	KIT MONTAGEM DO DEFLETOR	R\$	-	R\$	-	R\$	-	R\$	-	R\$	-	R\$	-
L0120160051A0	MANGUEIRA DE RETORNO DA AGUA DO MOTOR	R\$	-	R\$	-	R\$	-	R\$	-	R\$	-	R\$	-
L0371010092A0	CONJUNTO FAROL LADO PASSAGEIRO	R\$	-	R\$	-	R\$	-	R\$	-	R\$	-	R\$	-
L0120120086A0	PLACA CABIDE DE LIGA?CO	R\$	-	R\$	-	R\$	-	R\$	-	R\$	-	R\$	-
L0292190009A0BR	SUPORTE DO AMORTECEDOR DIANTEIRO DIREITO	R\$	-	R\$	-	R\$	-	R\$	-	R\$	-	R\$	-
L0120120047A0	SUPORTE L 35MM	R\$	-	R\$	-	R\$	-	R\$	-	R\$	-	R\$	-
L0292190009A0	SUPORTE DO AMORTECEDOR DIANTEIRO DIREITO	R\$	-	R\$	-	R\$	-	R\$	-	R\$	-	R\$	-
L0362020208A0	CABO DE ENERGIA POSITIVO	R\$	-	R\$	-	R\$	-	R\$	-	R\$	-	R\$	-
L0292190008A0	SUPORTE DO AMORTECEDOR DIANTEIRO ESQUERDO	R\$	-	R\$	-	R\$	-	R\$	-	R\$	-	R\$	-
L0362020207A0	CABO DE ENERGIA POSITIVO	R\$	-	R\$	-	R\$	-	R\$	-	R\$	-	R\$	-
L0371010091A0	CONJUNTO FAROL LADO MOTORISTA	R\$	-	R\$	-	R\$	-	R\$	-	R\$	-	R\$	-
L0362020100A0BR	CABO DE BATERIA JUMPER	R\$	-	R\$	-	R\$	-	R\$	-	R\$	-	R\$	-
L0292160201A0	BUCHAS DIANTEIRAS DA BARRA ESTABILIZADORA	R\$	-	R\$	-	R\$	-	R\$	-	R\$	-	R\$	-
L03620101DXA0	CONJUNTO DE CHICOTE EL•ETRICO DO QUADRO 12V	R\$	-	R\$	-	R\$	-	R\$	-	R\$	-	R\$	-
L0292160100A0	BUCHAS DA BARRA ESTABILIZADORA	R\$	-	R\$	-	R\$	-	R\$	-	R\$	-	R\$	-
L0513010001A0	ISOLACAO DA FIVELA/FECHO	R\$	-	R\$	-	R\$	-	R\$	-	R\$	-	R\$	-
L0119012546A0	TUBULACAO DE BORRACHA DE ENTRADA DE AR	R\$	-	R\$	-	R\$	-	R\$	-	R\$	-	R\$	-
L0295311400A0	BUCHA DE BORRACHA DA BARRA TRASEIRA	R\$	-	R\$	-	R\$	-	R\$	-	R\$	-	R\$	-
L0373030017A0	CAPA INFERIOR DA COLUNA DE DIRECAO	R\$	-	R\$	-	R\$	-	R\$	-	R\$	-	R\$	-
L0295310010A0	CJ DA BARRA DA MANILHA	R\$	-	R\$	-	R\$	-	R\$	-	R\$	-	R\$	-
L0340070133A0	CONJUNTO DE TUBULACAO DE BAIXA PRESSAO	R\$	-	R\$	-	R\$	-	R\$	-	R\$	-	R\$	-
L0119012289A0	MANGUEIRA DO FILTRO DE AR	R\$	-	R\$	-	R\$	-	R\$	-	R\$	-	R\$	-
L0340070121A0	CONJUNTO DE CONEXCO DE BAIXA PRESSAO	R\$	-	R\$	-	R\$	-	R\$	-	R\$	-	R\$	-
L0119012285A0	MANGUEIRA DE ADMISSAO DE AR DO MOTOR	R\$	-	R\$	-	R\$	-	R\$	-	R\$	-	R\$	-
L0340070116A0	CONJUNTO DE TUBULACAO DE BAIXA PRESSAO	R\$	-	R\$	-	R\$	-	R\$	-	R\$	-	R\$	-



L0119011024A0	ABRACADEIRA DUPLO CLIPE	R\$	-	R\$	-	R\$	-	R\$	-	R\$	-	R\$	-
L0340030012A0	BOMBA DE OLEO DA DIRECAO	R\$	-	R\$	-	R\$	-	R\$	-	R\$	-	R\$	-
L0119009054A0	SUPORTE SOLDADO DO FILTRO DE AR	R\$	-	R\$	-	R\$	-	R\$	-	R\$	-	R\$	-
L0315020004A0	SUPORTE DO ESTEPE	R\$	-	R\$	-	R\$	-	R\$	-	R\$	-	R\$	-
L0843020106A0	BORRACHA PARA-LAMA RODA DIANTEIRA LD	R\$	-	R\$	-	R\$	-	R\$	-	R\$	-	R\$	-
L0311050034A0BR	RODA DE ACO, COR PRATA (3.5 nacionais-todos + DT importado)	R\$	-	R\$	-	R\$	-	R\$	-	R\$	-	R\$	-
Q1860630BR88	PARAF SXT FLG DIN6921 M6x1,0x30 ZN8.8	R\$	-	R\$	-	R\$	-	R\$	-	R\$	-	R\$	-
Q32210BR10	PORCA TORQ SXT FLG DIN6927 M10x1,5 ZN10	R\$	-	R\$	-	R\$	-	R\$	-	R\$	-	R\$	-
QYL10BR	MACACO HIDRAULICO MT-10TON	R\$	-	R\$	-	R\$	-	R\$	-	R\$	-	R\$	-
Q218B1040F30	PARAF. HEXAGONAL ALLEN	R\$	-	R\$	-	R\$	-	R\$	-	R\$	-	R\$	-
Q1861035BR88	PARAF SXT FLG M10x1,5x35 ZN8.8	R\$	-	R\$	-	R\$	-	R\$	-	R\$	-	R\$	-
Q67590	ABRACADEIRA TIPO A 70-90MM	R\$	-	R\$	-	R\$	-	R\$	-	R\$	-	R\$	-
Q1860616BR88	PARAF SXT FLG DIN6921 M6x1,0x16 ZN8.8	R\$	-	R\$	-	R\$	-	R\$	-	R\$	-	R\$	-
Q67580	ABRACADEIRA TIPO A 60-80MM	R\$	-	R\$	-	R\$	-	R\$	-	R\$	-	R\$	-
P1125110001A0BR	SENSOR DE TEMPERATURA DOC	R\$	-	R\$	-	R\$	-	R\$	-	R\$	-	R\$	-
Q687142F4	ABRACADEIRA	R\$	-	R\$	-	R\$	-	R\$	-	R\$	-	R\$	-
Q5003240	CUPILHA	R\$	-	R\$	-	R\$	-	R\$	-	R\$	-	R\$	-
Q68618F4	ABRACADEIRA PARA TUBO 18MM	R\$	-	R\$	-	R\$	-	R\$	-	R\$	-	R\$	-
Q32006	PORCA SEXTAVADA	R\$	-	R\$	-	R\$	-	R\$	-	R\$	-	R\$	-
Q67570	ABRACADEIRA TIPO A 50-70MM	R\$	-	R\$	-	R\$	-	R\$	-	R\$	-	R\$	-
Q32808BR8	PORCA AUTOFREN SXT BX DIN985 M8x1,25 ZN8	R\$	-	R\$	-	R\$	-	R\$	-	R\$	-	R\$	-
Q67560	ABRACADEIRA TIPO A 40-60MM	R\$	-	R\$	-	R\$	-	R\$	-	R\$	-	R\$	-
Q1460825F30	PARAF. SXT ARRUELA PRESS E LISA M8X25	R\$	-	R\$	-	R\$	-	R\$	-	R\$	-	R\$	-
Q67550	ABRACADEIRA TIPO A 32-50MM	R\$	-	R\$	-	R\$	-	R\$	-	R\$	-	R\$	-
Q68620	PINO	R\$	-	R\$	-	R\$	-	R\$	-	R\$	-	R\$	-
Q40208BR	ARRUELA BTC LISA DIN9021 8x24x2 ZN	R\$	-	R\$	-	R\$	-	R\$	-	R\$	-	R\$	-
L205/75R16CBR	PNEU L205/75R16C 110/108 VANCAP OE MISC	R\$	-	R\$	-	R\$	-	R\$	-	R\$	-	R\$	-
Q2140825BR58TX	PARAF PAN HLOB M8x1,25x25 ZN5.8	R\$	-	R\$	-	R\$	-	R\$	-	R\$	-	R\$	-
Q41218	ARRUELA DE TRAVAMENTO DENTADA EXTERNA	R\$	-	R\$	-	R\$	-	R\$	-	R\$	-	R\$	-
Q67535	ABRACADEIRA TIPO A 23-35MM	R\$	-	R\$	-	R\$	-	R\$	-	R\$	-	R\$	-
Q1861225BR109	PARAF SXT FLG DIN6921 M12x1,75x25 ZN10.9	R\$	-	R\$	-	R\$	-	R\$	-	R\$	-	R\$	-
Q2140616BR58TX	PARAF PAN HLOB M6x1,0x16 ZN5.8	R\$	-	R\$	-	R\$	-	R\$	-	R\$	-	R\$	-
Q1860830BR88	PARAF SXT FLG DIN6921 M8x1,25x30 ZN8.8	R\$	-	R\$	-	R\$	-	R\$	-	R\$	-	R\$	-
Q401B06F30	ARRUELA LISA	R\$	-	R\$	-	R\$	-	R\$	-	R\$	-	R\$	-
Q1860820BR88	PARAF SXT FLG DIN6921 M8x1,25x20 ZN8.8	R\$	-	R\$	-	R\$	-	R\$	-	R\$	-	R\$	-
Q67527	ABRACADEIRA TIPO A 14-27MM	R\$	-	R\$	-	R\$	-	R\$	-	R\$	-	R\$	-
Q5002032	CUPILHA	R\$	-	R\$	-	R\$	-	R\$	-	R\$	-	R\$	-
Q2140616BR129SX	PARAF ABLSTINT ISO7380 M6x1,0x16 ZN12.9	R\$	-	R\$	-	R\$	-	R\$	-	R\$	-	R\$	-
Q32805BR8	PORCA AUTOFREN SXT BX DIN985 M5x0,8 ZP8	R\$	-	R\$	-	R\$	-	R\$	-	R\$	-	R\$	-
Q2140612BR58	PARAF PAN DIN7985 M6x1,0x12 ZA5.8	R\$	-	R\$	-	R\$	-	R\$	-	R\$	-	R\$	-
Q146B0616F30	PARAF SEXT C/ ARRUELA PRESSAO E LISA	R\$	-	R\$	-	R\$	-	R\$	-	R\$	-	R\$	-
Q67522	ABRACADEIRA TIPO A 12-22MM	R\$	-	R\$	-	R\$	-	R\$	-	R\$	-	R\$	-
Q32312F30	PORCA DE FLANGE SEXTAVADA	R\$	-	R\$	-	R\$	-	R\$	-	R\$	-	R\$	-
Q2140516BR58	PARAF PAN DIN7985 M5x0,8x16 ZP5.8	R\$	-	R\$	-	R\$	-	R\$	-	R\$	-	R\$	-
Q1460620	PARAF. SEXT.COM ARRUELA PRESSAO E LISA	R\$	-	R\$	-	R\$	-	R\$	-	R\$	-	R\$	-
Q67516	ABRACADEIRA TIPO A 10-16MM	R\$	-	R\$	-	R\$	-	R\$	-	R\$	-	R\$	-
P1292050004A0	ABRACADEIRA DE ACO GALVANIZADO	R\$	-	R\$	-	R\$	-	R\$	-	R\$	-	R\$	-
Q68614F4	CLIQUE TUBULAR	R\$	-	R\$	-	R\$	-	R\$	-	R\$	-	R\$	-
N7A10	PINO GRAXEIRA	R\$	-	R\$	-	R\$	-	R\$	-	R\$	-	R\$	-

Q40108BR	ARRUELA BTC LISA DIN125 8x16x1,6 ZN	R\$	-	R\$	-	R\$	-	R\$	-	R\$	-	R\$	-
L195/75R16CBR	PNEU L195/75R16C 107/105R	R\$	-	R\$	-	R\$	-	R\$	-	R\$	-	R\$	-
Q2140512BR129SX	PARAF ABLSTINT ISO7380 M5x0,8x12 ZN12.9	R\$	-	R\$	-	R\$	-	R\$	-	R\$	-	R\$	-
Q32208BR8	PORCA TORQ SXT FLG DIN6927 M8x1,25 ZN8	R\$	-	R\$	-	R\$	-	R\$	-	R\$	-	R\$	-
Q40106BR	ARRUELA BTC LISA DIN125 6x12x1,6 ZN	R\$	-	R\$	-	R\$	-	R\$	-	R\$	-	R\$	-
Q1861250BR109	PARAF SXT FLG DIN 6921 M12X1,75X50 GA109	R\$	-	R\$	-	R\$	-	R\$	-	R\$	-	R\$	-
Q1840820F30	PARAF. SEXT. FLANGEADO	R\$	-	R\$	-	R\$	-	R\$	-	R\$	-	R\$	-
Q1861230BR88	PARAF SXT FLG DIN 6921 M12x1,75x30 ZN8.8	R\$	-	R\$	-	R\$	-	R\$	-	R\$	-	R\$	-
Q2140416BR48	PARAF ACO CMT PLASTIC PAN FC 4x16 ZP	R\$	-	R\$	-	R\$	-	R\$	-	R\$	-	R\$	-
Q1861040BR109	PARAF SXT FLG M10x1,5x40 ZN10.9	R\$	-	R\$	-	R\$	-	R\$	-	R\$	-	R\$	-
Q32206BR8	PORCA TORQ SXT FLG DIN6927 M6x1,0 ZN8	R\$	-	R\$	-	R\$	-	R\$	-	R\$	-	R\$	-
Q1861025BR88	PARAF SXT FLG DIN6921 M10x1,5x25 ZN8.8	R\$	-	R\$	-	R\$	-	R\$	-	R\$	-	R\$	-
L0843020762A0	PARABARRO INFERIOR TRASEIRO RODA DIANTEIRA LD	R\$	-	R\$	-	R\$	-	R\$	-	R\$	-	R\$	-
Q5003230	CUPILHA	R\$	-	R\$	-	R\$	-	R\$	-	R\$	-	R\$	-
Q68620F4	ABRACADEIRA PARA TUBO DIAM.20	R\$	-	R\$	-	R\$	-	R\$	-	R\$	-	R\$	-
Q1860825BR88	PARAF SXT FLG DIN6921 M8x1,25x25 ZN8.8	R\$	-	R\$	-	R\$	-	R\$	-	R\$	-	R\$	-
Q2140412BR58	PARAF ACO PAN FC DIN7985 M4x0,7x12 ZP5.8	R\$	-	R\$	-	R\$	-	R\$	-	R\$	-	R\$	-
Q1860816BR88	PARAF SXT FLG DIN6921 M8x1,25x16 ZN8.8	R\$	-	R\$	-	R\$	-	R\$	-	R\$	-	R\$	-
Q68610F4	CLIQUE TUBULAR	R\$	-	R\$	-	R\$	-	R\$	-	R\$	-	R\$	-
Q5002520	PINO DE DIVISAO	R\$	-	R\$	-	R\$	-	R\$	-	R\$	-	R\$	-
Q1840616	PARAF. SEXT. M6X16	R\$	-	R\$	-	R\$	-	R\$	-	R\$	-	R\$	-
Q440327	REBITE CEGO DE CABECA OVAL 5X27	R\$	-	R\$	-	R\$	-	R\$	-	R\$	-	R\$	-
Q675110	ABRACADEIRA TIPO A 90-110MM	R\$	-	R\$	-	R\$	-	R\$	-	R\$	-	R\$	-
Q32806BR8FL	PORCA AUTOFREN SXTFLG DIN6926 M6x1,0 ZN8	R\$	-	R\$	-	R\$	-	R\$	-	R\$	-	R\$	-
Q351B18	PARAF. SEXT. COM ROSCA FINA	R\$	-	R\$	-	R\$	-	R\$	-	R\$	-	R\$	-
Q1860620BR88	PARAF SXT FLG DIN6921 M6x1,0x20 ZN8.8	R\$	-	R\$	-	R\$	-	R\$	-	R\$	-	R\$	-
Q2140310BR58	PARAF PAN DIN7985 M3x0,5x8 ZA5.8	R\$	-	R\$	-	R\$	-	R\$	-	R\$	-	R\$	-
Q67627	ABRACADEIRA TIPO B 14-27MM	R\$	-	R\$	-	R\$	-	R\$	-	R\$	-	R\$	-
Q2140308	PARAF. CABECA PAINELA	R\$	-	R\$	-	R\$	-	R\$	-	R\$	-	R\$	-
Q1460830F30	PARAFUSO SEXTAVADO	R\$	-	R\$	-	R\$	-	R\$	-	R\$	-	R\$	-
Q1861450BR109	PARAF SXT FLG DIN6921 M14x2,0x50 ZN10.9	R\$	-	R\$	-	R\$	-	R\$	-	R\$	-	R\$	-
Q2300512	PARAF PHILIPS CAB PAINELA ARR PRES M5X12	R\$	-	R\$	-	R\$	-	R\$	-	R\$	-	R\$	-
Q67401000BR	SEPARADOR MSBT120 PRETA	R\$	-	R\$	-	R\$	-	R\$	-	R\$	-	R\$	-
Q43118BR	ANEL ELASTICO ATC EXT DIN471 18x1,2 OT	R\$	-	R\$	-	R\$	-	R\$	-	R\$	-	R\$	-
Q673B16F30	ABRACADEIRA TIPO MOLA 16MM GA	R\$	-	R\$	-	R\$	-	R\$	-	R\$	-	R\$	-
Q32308F30	PORCA DE FLANGE SEXTAVADA	R\$	-	R\$	-	R\$	-	R\$	-	R\$	-	R\$	-
Q673B16	ABRACADEIRA TIPO MOLA 16MM	R\$	-	R\$	-	R\$	-	R\$	-	R\$	-	R\$	-
Q32214BR8	PORCA TORQ SXT FLG DIN6927 M14x2,0 ZN8	R\$	-	R\$	-	R\$	-	R\$	-	R\$	-	R\$	-
Q5101026	CAVILHA	R\$	-	R\$	-	R\$	-	R\$	-	R\$	-	R\$	-
Q32212BR8	PORCA TORQ SXT FLG DIN6927 M12x1,75 ZN8	R\$	-	R\$	-	R\$	-	R\$	-	R\$	-	R\$	-
Q1861440BR109	PARAF SXT FLG M14x1,5x40 ZN10.9	R\$	-	R\$	-	R\$	-	R\$	-	R\$	-	R\$	-
Q32212BR10	PORCA TORQ SXT FLG DIN6927 M12x1,75 ZN10	R\$	-	R\$	-	R\$	-	R\$	-	R\$	-	R\$	-
Q5100840	PINO	R\$	-	R\$	-	R\$	-	R\$	-	R\$	-	R\$	-
NG3QYL4BR	MACACO HIDRAULICO MT-4TON	R\$	-	R\$	-	R\$	-	R\$	-	R\$	-	R\$	-
Q5004040BR	CUPILHA BTC ASME B18.8.1 5/32x1.1/2 ZB	R\$	-	R\$	-	R\$	-	R\$	-	R\$	-	R\$	-
L235/75R17.5BR	PNEU L235/75R17.5 132/130M HYBRID LSOE	R\$	-	R\$	-	R\$	-	R\$	-	R\$	-	R\$	-
Q1861270BR109	PARAF SXT FLG DIN6921 M12X1,75X70 ZN10.9	R\$	-	R\$	-	R\$	-	R\$	-	R\$	-	R\$	-
L195-75R168R	PNEU 195-75R 168R	R\$	-	R\$	-	R\$	-	R\$	-	R\$	-	R\$	-
Q5004040	CUPILHA 4,0X40	R\$	-	R\$	-	R\$	-	R\$	-	R\$	-	R\$	-

<b>Q32210BR8</b>	PORCA TORQ SXT FLG DIN6927 M10x1,5 ZN8	R\$	-	R\$	-	R\$	-	R\$	-	R\$	-		
<b>Q150B1095TF3</b>	PARAFUSO SEXTAVADO	R\$	-	R\$	-	R\$	-	R\$	-	R\$	-		
<b>L0857000051A0</b>	ADESIVO AUMARK C DO DEFLETOR	R\$	-	R\$	-	R\$	-	R\$	-	R\$	-		
<b>Q32006F30</b>	PORCA SXT FLG DIN6923 M6X1,0 GA8	R\$	-	R\$	-	R\$	-	R\$	-	R\$	-		
<b>Q32208BR10</b>	PORCA TORQ SXT FLG DIN6927 M8X1,25 ZN10	R\$	-	R\$	-	R\$	-	R\$	-	R\$	-		
<b>Q150B0860F30</b>	PARAF. SXT M8X1,25X60 GA8.8	R\$	-	R\$	-	R\$	-	R\$	-	R\$	-		
<b>Q33414BR8</b>	PORCA TORQ SXT DIN980 M14x1,5 ZB8	R\$	-	R\$	-	R\$	-	R\$	-	R\$	-		
<b>L0843020759A0</b>	PARABARRO INFERIOR TRASEIRO RODA DIANTEIRA LE	R\$	-	R\$	-	R\$	-	R\$	-	R\$	-		
<b>Q40104</b>	ARRUELA LISA 4X9X0.8	R\$	-	R\$	-	R\$	-	R\$	-	R\$	-		
<b>Q68625F4</b>	ABRACADEIRA TUBULAR	R\$	-	R\$	-	R\$	-	R\$	-	R\$	-		
<b>Total Geral</b>		R\$	2.735.210,35	R\$	2.956.249,53	R\$	2.149.241,46	R\$	1.345.329,96	R\$	2.044.448,96	R\$	1.804.062,66

Deposito	(Tudo)
Ano	2019

**INVENTARIO DEPOSITO VARZEA**

Soma de Valor Total		Periodo							
Item	Descricao	2019-01	2019-02	2019-03	2019-04	2019-05	2019-06		
1103939100002	CHAVE DE RODA 1039	R\$ 127.680,00	R\$ 127.680,00	R\$ 127.680,00	R\$ 127.680,00	R\$ 127.680,00	R\$ 127.680,00	R\$ 127.680,00	R\$ 127.680,00
13180A-I45DC	CAMINHAO 13 TONELADAS	R\$ 101.999,75	R\$ 101.999,75	R\$ 101.999,75	R\$ 101.999,75	R\$ 101.999,75	R\$ 101.999,75	R\$ 101.999,75	R\$ 101.999,75
8150A-I45DS	CAMINHAO 10-16	R\$ 76.561,00	R\$ 76.561,00	R\$ 76.561,00	R\$ 76.561,00	R\$ 76.561,00	R\$ 76.561,00	R\$ 76.561,00	R\$ 76.561,00
3130B-I33SS	CAMINHONETE 35.14-ST	R\$ 65.527,25	R\$ 65.527,25	R\$ 65.527,25	R\$ 65.527,25	R\$ 65.527,25	R\$ 65.527,25	R\$ 65.527,25	R\$ 65.527,25
3110B-I26SS	CAMINHONETE 35.11-ST	R\$ 63.734,33	R\$ 63.734,33	R\$ 63.734,33	R\$ 63.734,33	R\$ 63.734,33	R\$ 63.734,33	R\$ 63.734,33	R\$ 63.734,33
1647612500008	CATALISADOR	R\$ 27.000,00	R\$ 27.000,00	R\$ 27.000,00	R\$ 27.000,00	R\$ 27.000,00	R\$ 27.000,00	R\$ 27.000,00	R\$ 27.000,00
1103936230020	CJ DE CHICOTE DO CHASSI 1039	R\$ 20.932,17	R\$ 19.935,40	R\$ 19.935,40	R\$ 19.935,40	R\$ 19.935,40	R\$ 19.935,40	R\$ 19.935,40	R\$ 19.935,40
1105911500005	CJ DO FILTRO	R\$ 13.992,84	R\$ 13.992,84	R\$ 13.992,84	R\$ 13.992,84	R\$ 13.992,84	R\$ 13.992,84	R\$ 13.992,84	R\$ 13.992,84
1105112000031	CJ DA TUBULACAO DO JATO DE UREIA	R\$ 12.032,96	R\$ 12.032,96	R\$ 12.032,96	R\$ 12.032,96	R\$ 12.032,96	R\$ 12.032,96	R\$ 12.032,96	R\$ 12.032,96
1103911500006	CABEÇOTE DO FILTRO DIESEL	R\$ 11.565,85	R\$ 11.565,85	R\$ 11.296,88	R\$ 11.296,88	R\$ 11.296,88	R\$ 11.296,88	R\$ 11.296,88	R\$ 11.296,88
5310392	VALVULA RECIRCULACAO DE GASES ISF 2.8	R\$ 9.900,00	R\$ 9.900,00	R\$ 9.900,00	R\$ 9.900,00	R\$ 9.900,00	R\$ 9.900,00	R\$ 9.900,00	R\$ 9.900,00
L0374013005A0	CJ PRINCIPAL DE CHICOTE DA CABINE	R\$ 9.634,72	R\$ 9.634,72	R\$ 9.634,72	R\$ 9.634,72	R\$ 9.634,72	R\$ 9.634,72	R\$ 9.634,72	R\$ 9.634,72
2881748	JOGO DO PISTAO DO MOTOR ISF 3.8L	R\$ 9.389,10	R\$ 9.389,10	R\$ 9.389,10	R\$ 9.389,10	R\$ 9.389,10	R\$ 9.389,10	R\$ 9.389,10	R\$ 9.389,10
1105135600065	FILTRO AR RETENCAO LIQUI SISTEMA (SECAR)	R\$ 8.682,45	R\$ 8.682,45	R\$ 8.682,45	R\$ 8.682,45	R\$ 8.682,45	R\$ 8.682,45	R\$ 8.682,45	R\$ 8.682,45
1104929500046	AMORTECEDOR TRAS.	R\$ 8.704,00	R\$ 8.704,00	R\$ 8.704,00	R\$ 8.704,00	R\$ 8.704,00	R\$ 8.704,00	R\$ 8.636,00	R\$ 8.636,00
1B18061400010	ACIONAMENTO ELETRICO VIDRO PORTA LE	R\$ 8.452,35	R\$ 8.452,35	R\$ 8.452,35	R\$ 8.452,35	R\$ 8.452,35	R\$ 8.452,35	R\$ 8.452,35	R\$ 8.452,35
1106116100003	DISCO ACIONADO DA EMBREAGEM DE 350MM	R\$ 8.072,40	R\$ 8.072,40	R\$ 8.072,40	R\$ 8.072,40	R\$ 8.072,40	R\$ 8.072,40	R\$ 8.072,40	R\$ 8.072,40
1B18079100011	RADIO CD PLAYER COM FUNCAO AM/FM	R\$ 8.028,80	R\$ 8.028,80	R\$ 8.028,80	R\$ 8.028,80	R\$ 8.028,80	R\$ 8.028,80	R\$ 8.028,80	R\$ 8.028,80
1104929200060	AMORTECEDOR DIANTEIRO	R\$ 7.775,22	R\$ 7.775,22	R\$ 7.775,22	R\$ 7.715,41	R\$ 7.655,60	R\$ 7.655,60	R\$ 7.655,60	R\$ 7.655,60
651-3110A2	ENGRENAGEM DA 1. MARCH	R\$ 7.446,82	R\$ 7.446,82	R\$ 7.446,82	R\$ 7.446,82	R\$ 7.446,82	R\$ 7.446,82	R\$ 7.446,82	R\$ 7.446,82
1B1805350003	PAINEL CJ COMPLETO	R\$ 7.311,14	R\$ 7.311,14	R\$ 7.311,14	R\$ 7.311,14	R\$ 7.311,14	R\$ 7.311,14	R\$ 7.311,14	R\$ 7.311,14
5318120	ALTERNADOR	R\$ 6.897,04	R\$ 6.897,04	R\$ 6.897,04	R\$ 6.897,04	R\$ 6.897,04	R\$ 6.897,04	R\$ 6.897,04	R\$ 6.897,04
1103912000353	SILENCIOSO	R\$ 6.834,60	R\$ 6.834,60	R\$ 6.834,60	R\$ 6.834,60	R\$ 6.834,60	R\$ 6.834,60	R\$ 6.834,60	R\$ 6.834,60
1104911900392	TUBO ENTRADA DO FILTRO DE AR	R\$ 6.271,98	R\$ 6.271,98	R\$ 6.271,98	R\$ 6.271,98	R\$ 6.271,98	R\$ 6.271,98	R\$ 6.271,98	R\$ 6.271,98
1B20053100230	CJTO PARACHOQUE DIANTEIRO 1051/1089	R\$ 5.480,60	R\$ 5.480,60	R\$ 6.576,72	R\$ 6.576,72	R\$ 6.576,72	R\$ 6.576,72	R\$ 6.576,72	R\$ 6.576,72
3CF3-1 (Z-39)	COROA	R\$ 5.783,23	R\$ 5.783,23	R\$ 5.783,23	R\$ 5.783,23	R\$ 5.783,23	R\$ 5.783,23	R\$ 5.783,23	R\$ 5.783,23
1105136800001	MODULO ECM todos os modelos ISF 2.8 e ISF 3.8 - I	R\$ 5.747,20	R\$ 5.747,20	R\$ 5.747,20	R\$ 5.747,20	R\$ 5.747,20	R\$ 5.747,20	R\$ 5.747,20	R\$ 5.747,20
1B18061200116	COXIM, REDONDO	R\$ 5.501,92	R\$ 5.501,92	R\$ 5.501,92	R\$ 5.501,92	R\$ 5.501,92	R\$ 5.501,92	R\$ 5.501,92	R\$ 5.501,92
1B18079100010	RADIO AM/FM COM CD PLAYER 12V	R\$ 5.489,28	R\$ 5.489,28	R\$ 5.489,28	R\$ 5.489,28	R\$ 5.489,28	R\$ 5.489,28	R\$ 5.489,28	R\$ 5.489,28
2403000-HF16015FT	CJ DO DIFERENCIAL	R\$ 5.353,32	R\$ 5.353,32	R\$ 5.353,32	R\$ 5.353,32	R\$ 5.353,32	R\$ 5.353,32	R\$ 5.353,32	R\$ 5.353,32
1103911900259	TUBO DE SAIDA DO FILTRO DE AR	R\$ 5.222,10	R\$ 5.222,10	R\$ 5.222,10	R\$ 5.222,10	R\$ 5.222,10	R\$ 5.222,10	R\$ 5.222,10	R\$ 5.222,10
BJ1039E2-AE1	TAMBOR DE FREIO DIANTEIRO	R\$ 5.206,50	R\$ 5.206,50	R\$ 5.206,50	R\$ 5.206,50	R\$ 5.206,50	R\$ 5.206,50	R\$ 5.206,50	R\$ 5.206,50
1B18050200050	SUPORTE FRONTAL DE TRAVAMENTO DA CABINE	R\$ 5.192,02	R\$ 5.192,02	R\$ 5.192,02	R\$ 5.192,02	R\$ 5.192,02	R\$ 5.192,02	R\$ 5.192,02	R\$ 5.192,02
1B20050200200	CJ DO MECANISMO DE TRAVAMENTO	R\$ 4.814,59	R\$ 4.814,59	R\$ 4.814,59	R\$ 4.814,59	R\$ 4.814,59	R\$ 4.814,59	R\$ 4.814,59	R\$ 4.814,59
1106629500033	BUCHA BORRACHA P/ AMORTECEDOR SUSPENS	R\$ 4.795,20	R\$ 4.795,20	R\$ 4.795,20	R\$ 4.795,20	R\$ 4.795,20	R\$ 4.795,20	R\$ 4.795,20	R\$ 4.795,20
1105911510001BR	KIT ELEMENTO FILTRANTE - ELEMENTO FILTRANTE	R\$ 4.884,11	R\$ 4.884,11	R\$ 4.772,47	R\$ 4.772,47	R\$ 4.772,47	R\$ 4.772,47	R\$ 4.772,47	R\$ 4.493,38
5293525	MODULO ELETRONICO DE CONTROLE	R\$ 4.715,04	R\$ 4.715,04	R\$ 4.715,04	R\$ 4.715,04	R\$ 4.715,04	R\$ 4.715,04	R\$ 4.715,04	R\$ 4.715,04
1108111700002	PEDAL DE ACELERADOR ELETRONICO	R\$ 4.711,23	R\$ 4.711,23	R\$ 4.536,74	R\$ 4.536,74	R\$ 4.536,74	R\$ 4.536,74	R\$ 4.536,74	R\$ 4.536,74
1105112000052	VALVULA ELETROMAGNETICA	R\$ 4.527,00	R\$ 4.527,00	R\$ 4.527,00	R\$ 4.527,00	R\$ 4.527,00	R\$ 4.527,00	R\$ 4.527,00	R\$ 4.527,00
BJ1046E6-AE2-2	CUBO TRAS DA RODA	R\$ 4.521,45	R\$ 4.521,45	R\$ 4.521,45	R\$ 4.521,45	R\$ 4.521,45	R\$ 4.521,45	R\$ 4.521,45	R\$ 4.521,45
1104911900395	TUBO DE ADMISSAO DE AR DA CABINE (TOMADA	R\$ 4.451,02	R\$ 4.451,02	R\$ 4.451,02	R\$ 4.451,02	R\$ 4.451,02	R\$ 4.451,02	R\$ 4.451,02	R\$ 4.451,02

1106629500029	AMORTECEDOR TRAS COM BUCHA 1051 / 1089	R\$	4.441,63	R\$	4.441,63	R\$	4.441,63	R\$	4.441,63	R\$	4.441,63	R\$	4.441,63	R\$	4.441,63
BJ1027AE-CC	FLANGE DO REDUTOR PRINCIPAL	R\$	4.404,96	R\$	4.404,96	R\$	4.404,96	R\$	4.343,78	R\$	4.343,78	R\$	4.343,78	R\$	4.343,78
L0812060030A0	TUBULACAO DO TANQUE DE LIQUIDOS PARA O E	R\$	4.287,10	R\$	4.287,10	R\$	4.287,10	R\$	4.287,10	R\$	4.287,10	R\$	4.287,10	R\$	4.287,10
1B20053500003	CORPO PAINEL DE INS	R\$	4.229,47	R\$	4.229,47	R\$	4.229,47	R\$	4.229,47	R\$	4.229,47	R\$	4.229,47	R\$	4.229,47
L0110210033A0BR	PRE-FILTRO DE COMBUSTIVEL idem RACCOR R9(	R\$	4.271,94	R\$	4.271,94	R\$	4.201,62	R\$	4.201,62	R\$	4.201,62	R\$	4.201,62	R\$	4.201,62
1B18037100032	FAROL DIANT DIREITO 1039	R\$	4.282,32	R\$	4.282,32	R\$	4.282,32	R\$	4.129,38	R\$	4.129,38	R\$	4.129,38	R\$	4.129,38
1B18081120106	E2.8 TUBULACAO DE AGUA I	R\$	4.059,53	R\$	4.059,53	R\$	4.059,53	R\$	4.059,53	R\$	4.059,53	R\$	4.059,53	R\$	4.059,53
1104935400002	CJTO. PEDAL DE FREIO E EMBREAGEM	R\$	3.875,52	R\$	3.875,52	R\$	3.875,52	R\$	3.875,52	R\$	3.875,52	R\$	3.875,52	R\$	3.875,52
1B18037800014	MODULO CONTROLE SENSOR RE 12V	R\$	3.871,23	R\$	3.871,23	R\$	3.871,23	R\$	3.871,23	R\$	3.871,23	R\$	3.871,23	R\$	3.871,23
L0821010015A0	RETROVISOR EXT LE	R\$	3.795,12	R\$	3.795,12	R\$	3.795,12	R\$	3.659,58	R\$	3.659,58	R\$	3.659,58	R\$	3.659,58
5267994	EIXO COMANDO DE VALVULAS ISF 2.8L	R\$	3.685,85	R\$	3.685,85	R\$	3.685,85	R\$	3.685,85	R\$	3.685,85	R\$	3.685,85	R\$	3.685,85
1B18061201411	ACABAMENTO INTERNO PORTA LE 1039	R\$	3.678,78	R\$	3.678,78	R\$	3.678,78	R\$	3.678,78	R\$	3.678,78	R\$	3.678,78	R\$	3.678,78
1104930000083	CJ DA BARRA DE TRACAO DA DIRECAO	R\$	3.513,12	R\$	3.513,12	R\$	3.513,12	R\$	3.513,12	R\$	3.513,12	R\$	3.513,12	R\$	3.513,12
1B18050200010	MECANISMO DE INCLINACAO	R\$	3.448,00	R\$	3.448,00	R\$	3.448,00	R\$	3.448,00	R\$	3.448,00	R\$	3.448,00	R\$	3.448,00
1106936800001	ECU DO ABS	R\$	3.442,38	R\$	3.442,38	R\$	3.442,38	R\$	3.442,38	R\$	3.442,38	R\$	3.442,38	R\$	3.442,38
1B18050200011	SUPORTE DE FIXACAO ESQ	R\$	3.384,36	R\$	3.384,36	R\$	3.384,36	R\$	3.384,36	R\$	3.384,36	R\$	3.384,36	R\$	3.384,36
1B1803741002BR	CHICOTE JUNPER DO FILTRO DE COMBUSTIVEL	R\$	3.354,72	R\$	3.354,72	R\$	3.354,72	R\$	3.354,72	R\$	3.354,72	R\$	3.354,72	R\$	3.354,72
1105333501043	SAPATA FREIO DIR COM VER DE FRICCAO	R\$	-	R\$	-	R\$	4.856,80	R\$	4.856,80	R\$	4.856,80	R\$	4.856,80	R\$	4.856,80
1103922000028	CJ CARN EIXO TRAS 3511 - DT/ST	R\$	3.222,97	R\$	3.222,97	R\$	3.222,97	R\$	3.222,97	R\$	3.222,97	R\$	3.222,97	R\$	3.222,97
1B18053100041	CLIP DE PLASTICO	R\$	3.220,00	R\$	3.220,00	R\$	3.220,00	R\$	3.220,00	R\$	3.220,00	R\$	3.220,00	R\$	3.220,00
1B18061201067BR	VIDRO DA PORTA DIANTEIRA DIREITA	R\$	-	R\$	-	R\$	-	R\$	6.289,07	R\$	6.289,07	R\$	6.289,07	R\$	6.289,07
1B18056100403	BORRACHA EXTERNA DO VIDRO TRAS	R\$	3.028,98	R\$	3.028,98	R\$	3.028,98	R\$	3.028,98	R\$	3.028,98	R\$	3.028,98	R\$	3.028,98
5264231	VIRABREQUIM	R\$	2.988,54	R\$	2.988,54	R\$	2.988,54	R\$	2.988,54	R\$	2.988,54	R\$	2.988,54	R\$	2.988,54
3502200-HF16015FTS	CJ DO FREIO TRAS.	R\$	-	R\$	-	R\$	4.413,68	R\$	4.413,68	R\$	4.413,68	R\$	4.413,68	R\$	4.413,68
1105936630002	RELE DE PRE-AQUECIMENTO (12V) (CHASSIS)	R\$	2.855,76	R\$	2.855,76	R\$	2.855,76	R\$	2.855,76	R\$	2.855,76	R\$	2.855,76	R\$	2.855,76
3519200-HF17030FTF	CJ DA CAMARA DO FREIO DIR	R\$	2.829,32	R\$	2.829,32	R\$	2.829,32	R\$	2.829,32	R\$	2.829,32	R\$	2.829,32	R\$	2.829,32
1B18037100092	CJ DO FAROL COMBINADO DIR	R\$	3.033,92	R\$	2.714,56	R\$	2.714,56	R\$	2.714,56	R\$	2.714,56	R\$	2.714,56	R\$	2.714,56
1104934200111	VOLANTE DE DIRECAO COM BOTAO DE BUZINA	R\$	2.724,41	R\$	2.724,41	R\$	2.724,41	R\$	2.724,41	R\$	2.724,41	R\$	2.724,41	R\$	2.724,41
1B18069100902	CJTO DO ASSENTO DO PASSAGEIRO	R\$	2.720,00	R\$	2.720,00	R\$	2.720,00	R\$	2.720,00	R\$	2.720,00	R\$	2.720,00	R\$	2.720,00
1105112000041	CJ DO TANQUE DE UREA	R\$	2.698,68	R\$	2.698,68	R\$	2.698,68	R\$	2.698,68	R\$	2.698,68	R\$	2.698,68	R\$	2.698,68
1B18061201067	VIDRO DA PORTA DIANTEIRA DIREITA	R\$	4.843,45	R\$	4.843,45	R\$	4.843,45	R\$	553,54	R\$	553,54	R\$	553,54	R\$	553,54
651-3163	SE ENGRENAGEM SINCRONIZA 1Y E 2Y MARCHA	R\$	2.611,80	R\$	2.611,80	R\$	2.611,80	R\$	2.611,80	R\$	2.611,80	R\$	2.611,80	R\$	2.611,80
1B18081220209	TUBULACAO CONNSAR P/ O TANQUE LIQUIS	R\$	2.577,30	R\$	2.577,30	R\$	2.577,30	R\$	2.577,30	R\$	2.577,30	R\$	2.577,30	R\$	2.577,30
1B20082100206	ESPELHO RETROVISOR EXTERNO ESQUERDO	R\$	2.534,30	R\$	2.534,30	R\$	2.534,30	R\$	2.534,30	R\$	2.534,30	R\$	2.534,30	R\$	2.534,30
1B18037320013	INTERRUPTOR DA PORTA DO MOTORISTA 1039	R\$	2.583,54	R\$	2.583,54	R\$	2.583,54	R\$	2.583,54	R\$	2.250,18	R\$	2.250,18	R\$	2.250,18
1B18037100091	CJ DO FAROL COMBINADO ESQ	R\$	2.427,52	R\$	2.427,52	R\$	2.427,52	R\$	2.427,52	R\$	2.427,52	R\$	2.427,52	R\$	2.427,52
1103930015097	CJ MANGA EIXO DIRECAO LE COM BUCHAS	R\$	2.417,10	R\$	2.417,10	R\$	2.417,10	R\$	2.417,10	R\$	2.417,10	R\$	2.417,10	R\$	2.417,10
5318533	RESFRIADOR DE OLEO	R\$	2.410,76	R\$	2.410,76	R\$	2.410,76	R\$	2.410,76	R\$	2.410,76	R\$	2.410,76	R\$	2.410,76
P28Z6M55201	TOMADA DE FORCA P/ CX DE CAMBIO (1039)	R\$	2.400,00	R\$	2.400,00	R\$	2.400,00	R\$	2.400,00	R\$	2.400,00	R\$	2.400,00	R\$	2.400,00
5283311NX	MODULO ELETRONICO DE CONTROLE	R\$	2.357,51	R\$	2.357,51	R\$	2.357,51	R\$	2.357,51	R\$	2.357,51	R\$	2.357,51	R\$	2.357,51
1108930700025	(CATRACA) BRACO AJUSTE FREIO DIANT RH	R\$	2.351,16	R\$	2.351,16	R\$	2.351,16	R\$	2.351,16	R\$	2.351,16	R\$	2.351,16	R\$	2.351,16
1106111100002	CJ DO TANQUE DE COMBUSTIVEL	R\$	2.347,24	R\$	2.347,24	R\$	2.347,24	R\$	2.347,24	R\$	2.347,24	R\$	2.347,24	R\$	2.347,24
646-3364	LUVA ENGRENAGEM SINCRONIZA 3 E 4 MARCHA	R\$	2.295,06	R\$	2.295,06	R\$	2.295,06	R\$	2.295,06	R\$	2.295,06	R\$	2.295,06	R\$	2.295,06
L0362043008A0	CHASSIS HARNESS ASSY	R\$	2.230,90	R\$	2.230,90	R\$	2.230,90	R\$	2.230,90	R\$	2.230,90	R\$	2.230,90	R\$	2.230,90
1106135600026	CJ VALV AJUSTE PRESSAO SECAR (SILENCIAR)	R\$	2.225,10	R\$	2.225,10	R\$	2.225,10	R\$	2.225,10	R\$	2.225,10	R\$	2.225,10	R\$	2.225,10
1B18037300017	CJ INTERRUPTOR CONTROLE PORTA CONDUTO	R\$	2.185,38	R\$	2.185,38	R\$	2.185,38	R\$	2.185,38	R\$	2.185,38	R\$	2.185,38	R\$	2.185,38

646-3363	CUBO ENGRENAGEM SINCRONIZA 3 E 4 MARCHA	R\$	2.176,46	R\$	2.176,46	R\$	2.176,46	R\$	2.176,46	R\$	2.176,46	R\$	2.176,46	R\$	2.176,46
5262500	TENSIONADOR DE CORREIA ISF 2.8L, 3.8L	R\$	2.047,04	R\$	2.047,04	R\$	2.047,04	R\$	2.047,04	R\$	2.047,04	R\$	2.047,04	R\$	2.047,04
32211	ROLAMENTO INTERNO DO CUBO TRAS DA RODA	R\$	2.009,80	R\$	2.009,80	R\$	2.009,80	R\$	2.009,80	R\$	2.009,80	R\$	2.009,80	R\$	2.009,80
Q341C10F30	PORCA SEXTAVADA - TIPO 1 - ROSCA FINA	R\$	2.007,99	R\$	2.007,99	R\$	2.007,99	R\$	2.007,99	R\$	2.007,99	R\$	2.007,99	R\$	2.007,99
Q40308	ARRUELA	R\$	2.006,00	R\$	2.006,00	R\$	2.006,00	R\$	2.006,00	R\$	2.006,00	R\$	2.006,00	R\$	2.006,00
5263946	BIELA DO MOTOR ISF 2.8L, 3.8L	R\$	2.002,92	R\$	2.002,92	R\$	2.002,92	R\$	2.002,92	R\$	2.002,92	R\$	2.002,92	R\$	2.002,92
5257364	BIELA DO MOTOR ISF 2.8L, 3.8L	R\$	2.002,92	R\$	2.002,92	R\$	2.002,92	R\$	2.002,92	R\$	2.002,92	R\$	2.002,92	R\$	2.002,92
Q1460625F30	PARAFUSO SEXTAVADO	R\$	2.000,00	R\$	2.000,00	R\$	2.000,00	R\$	2.000,00	R\$	2.000,00	R\$	2.000,00	R\$	2.000,00
2400031-HF16030FT	SUORTE FREIO LD	R\$	1.978,40	R\$	1.978,40	R\$	1.978,40	R\$	1.978,40	R\$	1.978,40	R\$	1.978,40	R\$	1.978,40
K1360030001A0	MONTAGEM DO AIR BAG DO CONDUTOR	R\$	1.902,20	R\$	1.902,20	R\$	1.902,20	R\$	1.902,20	R\$	1.902,20	R\$	1.902,20	R\$	1.902,20
130533-TF3501218A	LIMITADOR DE BORRACHA	R\$	1.898,10	R\$	1.898,10	R\$	1.898,10	R\$	1.898,10	R\$	1.898,10	R\$	1.898,10	R\$	1.898,10
1B18050200210	CORPO DA TRAVA DA CABINE RH	R\$	1.838,40	R\$	1.838,40	R\$	1.838,40	R\$	1.838,40	R\$	1.838,40	R\$	1.838,40	R\$	1.838,40
1B20082100005	ESPELHO RETROVISOR APOIO VISAO FRONTAL	R\$	1.833,16	R\$	1.833,16	R\$	1.833,16	R\$	1.833,16	R\$	1.833,16	R\$	1.833,16	R\$	1.833,16
L0356015142A0	TUBO DE ACO MEDIO CARBONO DIAMETRO DE 1.	R\$	1.776,00	R\$	1.776,00	R\$	1.776,00	R\$	1.776,00	R\$	1.776,00	R\$	1.776,00	R\$	1.776,00
H4381020002A0	SENSOR DE VELOCIDADE (ODOMETRO) 1099 10.1	R\$	1.766,07	R\$	1.766,07	R\$	1.766,07	R\$	1.766,07	R\$	1.766,07	R\$	1.766,07	R\$	1.766,07
L0610150290A0	CJTO. FECHADURA DA PORTA DIREITA	R\$	1.702,98	R\$	1.702,98	R\$	1.702,98	R\$	1.702,98	R\$	1.702,98	R\$	1.702,98	R\$	1.702,98
1B24957200015	PLUG P/ FIX. ALTO FALANTE LATERAL	R\$	1.647,00	R\$	1.647,00	R\$	1.647,00	R\$	1.647,00	R\$	1.647,00	R\$	1.647,00	R\$	1.647,00
646L-0027	BRACO DO GARFO DE DESENGATE	R\$	1.597,52	R\$	1.597,52	R\$	1.597,52	R\$	1.597,52	R\$	1.597,52	R\$	1.597,52	R\$	1.597,52
4995266	PISTAO DO MOTOR ISF 2.8L	R\$	1.558,32	R\$	1.558,32	R\$	1.558,32	R\$	1.558,32	R\$	1.558,32	R\$	1.558,32	R\$	1.558,32
1B18061201066	VIDRO DA PORTA DIANTEIRA ESQUERDA	R\$	1.813,92	R\$	1.700,55	R\$	1.700,55	R\$	1.360,44	R\$	1.360,44	R\$	1.360,44	R\$	1.360,44
1105934000047	CJ DA BOMBA DE DIRECAO	R\$	1.548,68	R\$	1.548,68	R\$	1.548,68	R\$	1.548,68	R\$	1.548,68	R\$	1.548,68	R\$	1.548,68
1105111100001	TANQUE PLASTICO DE COMBUSTIVEL	R\$	1.546,14	R\$	1.546,14	R\$	1.546,14	R\$	1.546,14	R\$	1.546,14	R\$	1.546,14	R\$	1.546,14
1105111900061	CARCACA DE FILTRO DE AR SEM FILTRO	R\$	1.521,80	R\$	1.521,80	R\$	1.521,80	R\$	1.521,80	R\$	1.521,80	R\$	1.521,80	R\$	1.521,80
1104635600070	VALVULA RELE	R\$	1.519,32	R\$	1.519,32	R\$	1.519,32	R\$	1.519,32	R\$	1.519,32	R\$	1.519,32	R\$	1.519,32
1B20082100004	ESPELHO RETROVISOR EXTERNO DIREITO	R\$	1.515,91	R\$	1.515,91	R\$	1.515,91	R\$	1.515,91	R\$	1.515,91	R\$	1.515,91	R\$	1.515,91
1106116100002	PLATO DA EMBREAGEM DE 350MM	R\$	1.509,45	R\$	1.509,45	R\$	1.509,45	R\$	1.509,45	R\$	1.509,45	R\$	1.509,45	R\$	1.509,45
1B18053100218	ACABAMENTO BRANCO FECHAMENTO DO FAROL	R\$	1.557,54	R\$	1.557,54	R\$	1.514,27	R\$	1.471,01	R\$	1.471,01	R\$	1.471,01	R\$	1.471,01
1104930005279	CUBO DA RODA DIANTEIRA	R\$	1.504,42	R\$	1.504,42	R\$	1.504,42	R\$	1.504,42	R\$	1.504,42	R\$	1.504,42	R\$	1.504,42
L0295180003A0	BUCHA DE BORRACHA	R\$	1.491,00	R\$	1.491,00	R\$	1.491,00	R\$	1.491,00	R\$	1.491,00	R\$	1.491,00	R\$	1.491,00
1B20061000004	PORTA DIREITA	R\$	1.483,89	R\$	1.483,89	R\$	1.483,89	R\$	1.483,89	R\$	1.483,89	R\$	1.483,89	R\$	1.483,89
Q151C10120	PARAF. SEXT. COM ROSCA FINA	R\$	1.478,52	R\$	1.478,52	R\$	1.478,52	R\$	1.478,52	R\$	1.478,52	R\$	1.478,52	R\$	1.478,52
1B18061200053	BORRACHA DO VIDRO DA PORTA RH	R\$	1.475,50	R\$	1.475,50	R\$	1.475,50	R\$	1.475,50	R\$	1.475,50	R\$	1.475,50	R\$	1.475,50
1B18082200011	CJ DE CINTO DE SEGURANCA 1039/1051/1089	R\$	1.466,56	R\$	1.466,56	R\$	1.466,56	R\$	1.466,56	R\$	1.466,56	R\$	1.466,56	R\$	1.466,56
1B18037100030	FAROL DIANT ESQUERDO 1039	R\$	1.466,10	R\$	1.466,10	R\$	1.466,10	R\$	1.466,10	R\$	1.466,10	R\$	1.466,10	R\$	1.466,10
L0376030009A0BR	BOIA DE COMBUSTIVEL	R\$	1.482,39	R\$	1.482,39	R\$	1.447,09	R\$	1.447,09	R\$	1.447,09	R\$	1.447,09	R\$	1.447,09
1B18061200066	VIDRO DA PORTA ESQUERDA 1039/1089/1051	R\$	2.906,07	R\$	2.906,07	R\$	2.906,07	R\$	-	R\$	-	R\$	-	R\$	-
1106930005317	COROA DENTADA	R\$	1.430,83	R\$	1.430,83	R\$	1.430,83	R\$	1.430,83	R\$	1.430,83	R\$	1.430,83	R\$	1.430,83
1105112000046	LINHA DA TUBULACAO	R\$	1.414,84	R\$	1.414,84	R\$	1.414,84	R\$	1.414,84	R\$	1.414,84	R\$	1.414,84	R\$	1.414,84
L0119018005A0	ABRACADEIRA TIPO T COM MOLA	R\$	1.411,34	R\$	1.411,34	R\$	1.411,34	R\$	1.411,34	R\$	1.411,34	R\$	1.411,34	R\$	1.411,34
1105910100053	CJ SUSPENSAO TRASEIRA DO MOTOR	R\$	1.409,04	R\$	1.409,04	R\$	1.409,04	R\$	1.409,04	R\$	1.409,04	R\$	1.409,04	R\$	1.409,04
1B18053100201	CJ PARACHOQUE DIANTEIRO	R\$	1.397,25	R\$	1.397,25	R\$	1.397,25	R\$	1.397,25	R\$	1.397,25	R\$	1.397,25	R\$	1.397,25
5259557	COLETOR DE COMBUSTIVEL ISF 2.8L, 3.8L	R\$	1.383,75	R\$	1.383,75	R\$	1.383,75	R\$	1.383,75	R\$	1.383,75	R\$	1.383,75	R\$	1.383,75
BJ1039G5-A1	COROA DENTADA	R\$	1.381,57	R\$	1.381,57	R\$	1.381,57	R\$	1.381,57	R\$	1.381,57	R\$	1.381,57	R\$	1.381,57
1105333501031	COBERTURA ANTIPOEIRA	R\$	1.378,20	R\$	1.378,20	R\$	1.378,20	R\$	1.378,20	R\$	1.378,20	R\$	1.378,20	R\$	1.378,20
1B20069100002	CJ DO ASSENTO DO PASSAGEIRO	R\$	1.360,00	R\$	1.360,00	R\$	1.360,00	R\$	1.360,00	R\$	1.360,00	R\$	1.360,00	R\$	1.360,00
2871880	BOMBA DOSADORA ISF 3.8	R\$	1.330,00	R\$	1.330,00	R\$	1.330,00	R\$	1.330,00	R\$	1.330,00	R\$	1.330,00	R\$	1.330,00

1B18081100010	CJ DO VENTILADOR DO MOTOR 12V	R\$	1.327,27	R\$	1.327,27	R\$	1.327,27	R\$	1.327,27	R\$	1.327,27	R\$	1.327,27	R\$	1.327,27
2402260-HF15015FTG	CJ FLANGE ENGRENAGEM ACIONAMENTO	R\$	1.284,55	R\$	1.284,55	R\$	1.284,55	R\$	1.284,55	R\$	1.284,55	R\$	1.284,55	R\$	1.284,55
31309	ROLAMENTO DE ROLETES CONICO	R\$	1.246,75	R\$	1.246,75	R\$	1.246,75	R\$	1.246,75	R\$	1.246,75	R\$	1.246,75	R\$	1.246,75
3CA	ROLAMENTO INTERNO DO PINHAO - alternativa 32	R\$	-	R\$	-	R\$	1.850,90	R\$	1.850,90	R\$	1.850,90	R\$	1.850,90	R\$	1.850,90
1B18037100024	LAMPADA FRONTAL DO TETO 12V (CINZA) 1039	R\$	1.229,76	R\$	1.229,76	R\$	1.229,76	R\$	1.229,76	R\$	1.229,76	R\$	1.229,76	R\$	1.229,76
1105911400050	SUORTE DO FILTRO D	R\$	1.228,08	R\$	1.228,08	R\$	1.228,08	R\$	1.228,08	R\$	1.228,08	R\$	1.228,08	R\$	1.228,08
7813E	ROLAMENTO EXT DO CUBO TRAS DA RODA	R\$	1.227,96	R\$	1.227,96	R\$	1.227,96	R\$	1.227,96	R\$	1.227,96	R\$	1.227,96	R\$	1.227,96
3CF4	EIXO DA ENGRENAGEM PLANETARIA	R\$	1.212,10	R\$	1.212,10	R\$	1.212,10	R\$	1.212,10	R\$	1.212,10	R\$	1.212,10	R\$	1.212,10
5266955	RESFRIADOR DE OLEO	R\$	1.205,38	R\$	1.205,38	R\$	1.205,38	R\$	1.205,38	R\$	1.205,38	R\$	1.205,38	R\$	1.205,38
646-3410B	ENGRENAGEM DA 4ª MARCHA NO EIXO DE SAID,	R\$	1.190,64	R\$	1.190,64	R\$	1.190,64	R\$	1.190,64	R\$	1.190,64	R\$	1.190,64	R\$	1.190,64
L0340030012A0	BOMBA DE OLEO DA DIRECAO	R\$	1.173,51	R\$	1.173,51	R\$	1.173,51	R\$	1.173,51	R\$	1.173,51	R\$	1.173,51	R\$	1.173,51
1B18037600026	SENSOR DE TEMPERATURA DA AGUA	R\$	1.166,16	R\$	1.166,16	R\$	1.166,16	R\$	1.166,16	R\$	1.166,16	R\$	1.166,16	R\$	1.166,16
4980639	TENSIONADOR DE CORREIA	R\$	1.159,38	R\$	1.159,38	R\$	1.159,38	R\$	1.159,38	R\$	1.159,38	R\$	1.159,38	R\$	1.159,38
1104935900010	RESERVATORIO ARMAZENAMENTO OLEO FREIO	R\$	1.144,04	R\$	1.144,04	R\$	1.144,04	R\$	1.144,04	R\$	1.144,04	R\$	1.144,04	R\$	1.144,04
1B18082100005	CJ DO ESPELHO RETROVISOR INTERNO	R\$	1.135,35	R\$	1.135,35	R\$	1.135,35	R\$	1.135,35	R\$	1.135,35	R\$	1.135,35	R\$	1.135,35
1B20037400107	CJ DA CABLAGEM DA CABINE	R\$	1.112,48	R\$	1.112,48	R\$	1.112,48	R\$	1.112,48	R\$	1.112,48	R\$	1.112,48	R\$	1.112,48
1B20052100001BR	PARABRISA LAMINADO 10 TON	R\$	-	R\$	-	R\$	-	R\$	2.224,29	R\$	2.224,29	R\$	2.224,29	R\$	2.224,29
L0362020100A0	CONJUNTO DE CABOS DE ENERGIA	R\$	1.110,00	R\$	1.110,00	R\$	1.110,00	R\$	1.110,00	R\$	1.110,00	R\$	1.110,00	R\$	1.110,00
1B18061201042	BORRACHA GUARNICAO EXT PORTA DIANT LD	R\$	1.095,09	R\$	1.095,09	R\$	1.095,09	R\$	1.095,09	R\$	1.095,09	R\$	1.095,09	R\$	1.095,09
1103917200030	CABO SELETOR DE ENGRENAGENS	R\$	1.094,73	R\$	1.094,73	R\$	1.094,73	R\$	1.094,73	R\$	1.094,73	R\$	1.094,73	R\$	1.094,73
2400029-HF16030FT	SUORTE FREIO LE	R\$	1.088,12	R\$	1.088,12	R\$	1.088,12	R\$	1.088,12	R\$	1.088,12	R\$	1.088,12	R\$	1.088,12
5253530	TUBO TRANSFERENCIA DE AR ISF 2.8L, 3.8L	R\$	1.072,40	R\$	1.072,40	R\$	1.072,40	R\$	1.072,40	R\$	1.072,40	R\$	1.072,40	R\$	1.072,40
L0376030009A0	SENSOR DE COMBUSTIVEL (BOIA) 1051 / 1089	R\$	1.071,70	R\$	1.071,70	R\$	1.071,70	R\$	1.071,70	R\$	1.071,70	R\$	1.071,70	R\$	1.071,70
3164707	INSTALADOR DE ENGRENAGENS	R\$	1.070,77	R\$	1.070,77	R\$	1.070,77	R\$	1.070,77	R\$	1.070,77	R\$	1.070,77	R\$	1.070,77
1B18053500137	SUORTE P/ O APARELHO RADIO CD PLAYER	R\$	1.021,72	R\$	1.021,72	R\$	1.021,72	R\$	1.021,72	R\$	1.021,72	R\$	1.021,72	R\$	1.021,72
1B18037500013	RELE PARA TRAVA CENTRAL (12V)	R\$	1.021,22	R\$	1.021,22	R\$	1.021,22	R\$	1.021,22	R\$	1.021,22	R\$	1.021,22	R\$	1.021,22
L0857020023A0	SAIA DO PARALAMA DA RODA TRASEIRA DIREITA	R\$	1.013,82	R\$	1.013,82	R\$	1.013,82	R\$	1.013,82	R\$	1.013,82	R\$	1.013,82	R\$	1.013,82
1B18081220210	TUBULACAO CONNSAR P/ O TANQUE LIQUIS	R\$	1.013,09	R\$	1.013,09	R\$	1.013,09	R\$	1.013,09	R\$	1.013,09	R\$	1.013,09	R\$	1.013,09
1B18081220208	TUBULACAO COMPRESSOR P/ O CONNSAR	R\$	1.007,89	R\$	1.007,89	R\$	1.007,89	R\$	1.007,89	R\$	1.007,89	R\$	1.007,89	R\$	1.007,89
1B18061201054	DRENO DA JANELA DA PORTA RH	R\$	1.007,06	R\$	1.007,06	R\$	1.007,06	R\$	1.007,06	R\$	1.007,06	R\$	1.007,06	R\$	1.007,06
1B18061200129	GUARNICAO INFERIOR DA PORTA ESQUERDA	R\$	1.005,70	R\$	1.005,70	R\$	1.005,70	R\$	1.005,70	R\$	1.005,70	R\$	1.005,70	R\$	1.005,70
1104930005147A	TAMBOR DO FREIO	R\$	998,91	R\$	998,91	R\$	998,91	R\$	998,91	R\$	998,91	R\$	998,91	R\$	998,91
1103936230037	FIO POSITIVO DA BATERIA	R\$	998,70	R\$	998,70	R\$	998,70	R\$	998,70	R\$	998,70	R\$	998,70	R\$	998,70
2402261-HF15015FTG	FLANGE DA ENGRENAGEM DE ACIONAMENTO	R\$	989,44	R\$	989,44	R\$	989,44	R\$	989,44	R\$	989,44	R\$	989,44	R\$	989,44
1102913100004	TANQUE DE EXPANSAO DO RADIADOR	R\$	989,10	R\$	989,10	R\$	989,10	R\$	989,10	R\$	989,10	R\$	989,10	R\$	989,10
1B18081100216	CJ INFERIOR DE AQUECIMENTO	R\$	985,90	R\$	985,90	R\$	985,90	R\$	985,90	R\$	985,90	R\$	985,90	R\$	985,90
1105916200023	SUORTE DO CILINDRO DA EMBREAGEM	R\$	985,38	R\$	985,38	R\$	985,38	R\$	985,38	R\$	985,38	R\$	985,38	R\$	985,38
1103929200073	BARRA ESTABILIZADORA DIANTEIRA	R\$	980,24	R\$	980,24	R\$	980,24	R\$	980,24	R\$	980,24	R\$	980,24	R\$	980,24
1B18079100031	RADIO AM FM MP3	R\$	979,88	R\$	979,88	R\$	979,88	R\$	979,88	R\$	979,88	R\$	979,88	R\$	979,88
1B18057200041	PROTECAO INTERNA	R\$	979,04	R\$	979,04	R\$	979,04	R\$	979,04	R\$	979,04	R\$	979,04	R\$	979,04
1B18052100001BR	PARABRISA LAMINADO 3.5 TON	R\$	3.089,16	R\$	2.059,44	R\$	686,48	R\$	-	R\$	-	R\$	-	R\$	-
1B18053500034	PAINEL INTERIOR PORTA-LUVAS	R\$	967,92	R\$	967,92	R\$	967,92	R\$	967,92	R\$	967,92	R\$	967,92	R\$	967,92
1B18082100058	RETROVISOR EXTERNO LADO DIREITO	R\$	966,00	R\$	966,00	R\$	966,00	R\$	966,00	R\$	966,00	R\$	966,00	R\$	966,00
5262694	CARTER DE OLEO	R\$	960,00	R\$	960,00	R\$	960,00	R\$	960,00	R\$	960,00	R\$	960,00	R\$	960,00
2403100-A058	CJ DA CARCACA DO DIFERENCIAL	R\$	957,48	R\$	957,48	R\$	957,48	R\$	957,48	R\$	957,48	R\$	957,48	R\$	957,48
1B20050200017	BARRA DE TORCAO DIREITA	R\$	948,08	R\$	948,08	R\$	948,08	R\$	948,08	R\$	948,08	R\$	948,08	R\$	948,08

1105134000024	BOMBA DO OLEO DE DIRECAO	R\$	944,52	R\$	944,52	R\$	944,52	R\$	944,52	R\$	944,52	R\$	944,52	R\$	944,52
3C2	ESPACADOR ELASTICO	R\$	1.065,90	R\$	1.065,90	R\$	872,10	R\$	872,10	R\$	872,10	R\$	872,10	R\$	872,10
1B18053100217	ACABAMENTO BRANCO FECHAMENTO DO FAROL	R\$	952,80	R\$	952,80	R\$	936,92	R\$	921,04	R\$	921,04	R\$	921,04	R\$	921,04
1B18082200003	FIVELA DO ASSENTO INTERMEDIARIO	R\$	905,06	R\$	905,06	R\$	905,06	R\$	905,06	R\$	905,06	R\$	905,06	R\$	905,06
1104930026079	CJ JUNTA ESFERICA DIREITA BARRA DIRECAO	R\$	894,06	R\$	894,06	R\$	894,06	R\$	894,06	R\$	894,06	R\$	894,06	R\$	894,06
1B18061201425	DESCANSA BRACO 3511 ST/DT LD	R\$	893,13	R\$	893,13	R\$	893,13	R\$	893,13	R\$	893,13	R\$	893,13	R\$	893,13
1B18052500025	CJTO. ACOPLAMENTO LIMPAS P/BRISA	R\$	916,32	R\$	916,32	R\$	896,40	R\$	896,40	R\$	856,56	R\$	856,56	R\$	856,56
1103911900262	TB BORRACHA P/ ADMISSAO C.J. FILTRO AR	R\$	887,60	R\$	887,60	R\$	887,60	R\$	887,60	R\$	887,60	R\$	887,60	R\$	887,60
1B18061201066BR	VIDRO DA PORTA DIANTEIRA ESQUERDA	R\$	-	R\$	-	R\$	-	R\$	1.729,49	R\$	1.729,49	R\$	1.729,49	R\$	1.729,49
L0119012325A0	TUBO DE BORRACHA ENTRADA AR COMPRESSO	R\$	857,52	R\$	857,52	R\$	857,52	R\$	857,52	R\$	857,52	R\$	857,52	R\$	857,52
Q5002525	CUPILHA	R\$	842,00	R\$	842,00	R\$	842,00	R\$	842,00	R\$	842,00	R\$	842,00	R\$	842,00
1B18061200042	FAIXA EXTERNA DA PORTA (RH)	R\$	841,92	R\$	841,92	R\$	841,92	R\$	841,92	R\$	841,92	R\$	841,92	R\$	841,92
1105934000025	CAIXA DE DIRECAO COM BRACO BALANCIM	R\$	839,30	R\$	839,30	R\$	839,30	R\$	839,30	R\$	839,30	R\$	839,30	R\$	839,30
1B18084300139	PARALAMA DE BORRACHA DIR DO MOTOR	R\$	829,80	R\$	829,80	R\$	829,80	R\$	829,80	R\$	829,80	R\$	829,80	R\$	829,80
1B18050200016	BARRA DE TORSAO (LINHA UNICA)	R\$	822,80	R\$	822,80	R\$	822,80	R\$	822,80	R\$	822,80	R\$	822,80	R\$	822,80
1B18053500032	PORTA LUVAS	R\$	816,06	R\$	816,06	R\$	816,06	R\$	816,06	R\$	816,06	R\$	816,06	R\$	816,06
4994707	VALVULA DE CONTROLE DE AR ISF 2.8L	R\$	815,62	R\$	815,62	R\$	815,62	R\$	815,62	R\$	815,62	R\$	815,62	R\$	815,62
1B18037500012	RELE CONTROLAR 3 EM 1 12V	R\$	810,76	R\$	810,76	R\$	810,76	R\$	810,76	R\$	810,76	R\$	810,76	R\$	810,76
1B18084300118	PARALAMA DE BORRACHA ESQ DO MOTOR	R\$	807,60	R\$	807,60	R\$	807,60	R\$	807,60	R\$	807,60	R\$	807,60	R\$	807,60
1B18084300245	CONJ. PARA-LAMA TRAS. RODA DIANT. ESQ.	R\$	802,32	R\$	802,32	R\$	802,32	R\$	802,32	R\$	802,32	R\$	802,32	R\$	802,32
1B18050200213	BLOCO DE BORRACHA DA SUSPENSAO	R\$	799,05	R\$	799,05	R\$	799,05	R\$	799,05	R\$	799,05	R\$	799,05	R\$	799,05
3404102-HF15015FTC	TAMBOR DO FREIO TRAS 1051	R\$	784,56	R\$	784,56	R\$	784,56	R\$	784,56	R\$	784,56	R\$	784,56	R\$	784,56
2403001-HF15015	ROLAMENTO DO DIFERENCIAL	R\$	777,92	R\$	777,92	R\$	777,92	R\$	777,92	R\$	777,92	R\$	777,92	R\$	777,92
1B18051200201	CARPETE 1039 3,5	R\$	775,62	R\$	775,62	R\$	775,62	R\$	775,62	R\$	775,62	R\$	775,62	R\$	775,62
1B18061200411	PAINEL MONTAG. GUARNICAO PORTA DIANT. LE	R\$	772,70	R\$	772,70	R\$	772,70	R\$	772,70	R\$	772,70	R\$	772,70	R\$	772,70
1B20053500004	TRAVESSA DE FIXACAO DO PAINEL	R\$	769,28	R\$	769,28	R\$	769,28	R\$	769,28	R\$	769,28	R\$	769,28	R\$	769,28
L0362070002A0	CAIXA DE FUSIVEIS DO CHASSI	R\$	762,96	R\$	762,96	R\$	762,96	R\$	762,96	R\$	762,96	R\$	762,96	R\$	762,96
Q340B08F30	PORCA SEXTAVADA - TIPO 1	R\$	762,00	R\$	762,00	R\$	762,00	R\$	762,00	R\$	762,00	R\$	762,00	R\$	762,00
Q150B1440TF30	PARAFUSO SEXTAVADO	R\$	750,00	R\$	750,00	R\$	750,00	R\$	750,00	R\$	750,00	R\$	750,00	R\$	750,00
1B18061000030	CJ PLACA REFORCO BRADICA PORTA (FR)	R\$	749,74	R\$	749,74	R\$	749,74	R\$	749,74	R\$	749,74	R\$	749,74	R\$	749,74
1B20081220628	CJ DO COMPRESSOR	R\$	746,50	R\$	746,50	R\$	746,50	R\$	746,50	R\$	746,50	R\$	746,50	R\$	746,50
3501K11-TF3502022	REVISTIMENTO DA SAPATA	R\$	-	R\$	-	R\$	1.116,16	R\$	1.116,16	R\$	1.116,16	R\$	1.116,16	R\$	1.116,16
1104934200150	COLUNA DE DIRECAO	R\$	736,10	R\$	736,10	R\$	736,10	R\$	736,10	R\$	736,10	R\$	736,10	R\$	736,10
1B18061500023	CJTO DA FECHADURA DA PORTA RH	R\$	735,84	R\$	735,84	R\$	735,84	R\$	735,84	R\$	735,84	R\$	735,84	R\$	735,84
5294824	JOGO VALVULA DE ADMISSAO	R\$	734,16	R\$	734,16	R\$	734,16	R\$	734,16	R\$	734,16	R\$	734,16	R\$	734,16
1B18053500153	COBERTURA P/F. LATERAL PAINEL DIR	R\$	730,78	R\$	730,78	R\$	730,78	R\$	730,78	R\$	730,78	R\$	730,78	R\$	730,78
1B18061201035	BORRACHA DE VEDACAO DA PORTA DIREITA	R\$	727,00	R\$	727,00	R\$	727,00	R\$	727,00	R\$	727,00	R\$	727,00	R\$	727,00
1B18079100016	CJ DA ANTENA	R\$	724,68	R\$	724,68	R\$	724,68	R\$	724,68	R\$	724,68	R\$	724,68	R\$	724,68
L0119018006A0	BRACADEIRA TIPO T COM MOLA	R\$	720,20	R\$	720,20	R\$	720,20	R\$	720,20	R\$	720,20	R\$	720,20	R\$	720,20
1B178502X0015	ARRUELA DE ABSORCAO DO PEDESTAL DIANT	R\$	718,00	R\$	718,00	R\$	718,00	R\$	718,00	R\$	718,00	R\$	718,00	R\$	718,00
5282176	AMORTECEDOR DE VIBRACOES	R\$	716,90	R\$	716,90	R\$	716,90	R\$	716,90	R\$	716,90	R\$	716,90	R\$	716,90
1103916300003	CILINDRO MESTRE DA EMBREAGEM	R\$	716,45	R\$	716,45	R\$	716,45	R\$	716,45	R\$	716,45	R\$	716,45	R\$	716,45
8A6-3	SEMI-EIXO	R\$	677,81	R\$	677,81	R\$	677,81	R\$	677,81	R\$	677,81	R\$	677,81	R\$	677,81
2400001-HF15015	PORCA TRAVAMENTO ROLAMENTO CUBO TRAS	R\$	669,68	R\$	669,68	R\$	669,68	R\$	669,68	R\$	669,68	R\$	669,68	R\$	669,68
1B18082100059	CJ DO ESPELHO RETROVISOR EXT DIR	R\$	712,80	R\$	712,80	R\$	673,20	R\$	673,20	R\$	594,00	R\$	554,40	R\$	554,40
1B20037600027	SENSOR VELOCIMETRO 1051/89	R\$	640,16	R\$	640,16	R\$	640,16	R\$	640,16	R\$	640,16	R\$	640,16	R\$	640,16



1B18061200434	PAINEL INTERNO DA PORTA ESQUER	R\$	636,68	R\$	636,68	R\$	636,68	R\$	636,68	R\$	636,68	R\$	636,68	R\$	636,68
1103911900256	TUBO DE ACO DE ADMISSAO AR INTERCOOLER	R\$	632,13	R\$	632,13	R\$	632,13	R\$	632,13	R\$	632,13	R\$	632,13	R\$	632,13
Q341B10	PORCA SEXTAVADA - TIPO 1 - ROSCA FINA	R\$	630,00	R\$	630,00	R\$	630,00	R\$	630,00	R\$	630,00	R\$	630,00	R\$	630,00
1104934200102	CJ DO MECANISMO DE OPERACAO DA DIRECAO	R\$	628,29	R\$	628,29	R\$	628,29	R\$	628,29	R\$	628,29	R\$	628,29	R\$	628,29
1104936230016	FIO TERRA DA BATERIA	R\$	625,26	R\$	625,26	R\$	625,26	R\$	625,26	R\$	625,26	R\$	625,26	R\$	625,26
1104917300087	CJ MECANISMO DIANT OPERACAO CAIXA MUNCA	R\$	611,90	R\$	611,90	R\$	611,90	R\$	611,90	R\$	611,90	R\$	611,90	R\$	611,90
646-5000A1	CJ TAMP A ROLAMENTO TRAS NO EIXO SAI	R\$	602,68	R\$	602,68	R\$	602,68	R\$	602,68	R\$	602,68	R\$	602,68	R\$	602,68
Q1460616F30	PARAFUSO SEXTAVADO	R\$	602,17	R\$	602,17	R\$	602,17	R\$	602,17	R\$	602,17	R\$	602,17	R\$	602,17
215992022F	KIT TOMADA 1318 EXPO	R\$	600,00	R\$	600,00	R\$	600,00	R\$	600,00	R\$	600,00	R\$	600,00	R\$	600,00
5288908	BOMBA DAGUA	R\$	600,00	R\$	600,00	R\$	600,00	R\$	600,00	R\$	600,00	R\$	600,00	R\$	600,00
1B18050500054	LOGOTIPO FRONTAL DIAMANTE FOTON	R\$	599,72	R\$	599,72	R\$	599,72	R\$	599,72	R\$	599,72	R\$	599,72	R\$	599,72
L0300110001A0	BARRA DE DIRECAO	R\$	591,50	R\$	591,50	R\$	591,50	R\$	591,50	R\$	591,50	R\$	591,50	R\$	591,50
1108930000022	CJ DA BARRA DE TRACAO DA DIRECAO	R\$	590,61	R\$	590,61	R\$	590,61	R\$	590,61	R\$	590,61	R\$	590,61	R\$	590,61
1103912000351	TUBO DE ESCAPE	R\$	590,05	R\$	590,05	R\$	590,05	R\$	590,05	R\$	590,05	R\$	590,05	R\$	590,05
L0292050002A0	SUSPENDER BEARING	R\$	588,28	R\$	588,28	R\$	588,28	R\$	588,28	R\$	588,28	R\$	588,28	R\$	588,28
1B18081200253	VENTILADOR DA CABINE	R\$	587,64	R\$	587,64	R\$	587,64	R\$	587,64	R\$	587,64	R\$	587,64	R\$	587,64
1B20081100231	CJ MECANISMO CONTROLE 12V (MOLO NOVO)	R\$	615,86	R\$	615,86	R\$	615,86	R\$	615,86	R\$	527,88	R\$	527,88	R\$	527,88
1B18061500009	ANEL GUIA DE BORRACHA	R\$	582,00	R\$	582,00	R\$	582,00	R\$	582,00	R\$	582,00	R\$	582,00	R\$	582,00
1B20057200071	CJ DO REVESTIMENTO INTERNO DO TETO	R\$	576,64	R\$	576,64	R\$	576,64	R\$	576,64	R\$	576,64	R\$	576,64	R\$	576,64
Q40108F30	ARRUELA LISA	R\$	575,00	R\$	575,00	R\$	575,00	R\$	575,00	R\$	575,00	R\$	575,00	R\$	575,00
1B18081200177	CJ DO TANQUE DE ARREFECIMENTO	R\$	573,51	R\$	573,51	R\$	573,51	R\$	573,51	R\$	573,51	R\$	573,51	R\$	573,51
1B18053500033	PORTA TAMP A ENCHIMENTO FLUI FREIOS	R\$	571,55	R\$	571,55	R\$	571,55	R\$	571,55	R\$	571,55	R\$	571,55	R\$	571,55
1B18082400004	FIXACAO DA FIVELA DO ASSENTO	R\$	570,78	R\$	570,78	R\$	570,78	R\$	570,78	R\$	570,78	R\$	570,78	R\$	570,78
Q2723516	PARAF.PHILLIPS RETA C/ ROSCA SOBERBA	R\$	570,00	R\$	570,00	R\$	570,00	R\$	570,00	R\$	570,00	R\$	570,00	R\$	570,00
1104935300006	PINO TRAVA ACABAMENTO CONSOLE CABINE	R\$	560,00	R\$	560,00	R\$	560,00	R\$	560,00	R\$	560,00	R\$	560,00	R\$	560,00
1B18061200054	BORRACHA DO VIDRO DA PORTA LH	R\$	557,46	R\$	557,46	R\$	557,46	R\$	557,46	R\$	557,46	R\$	557,46	R\$	557,46
35T292G310008BR	RETENTOR CILINDRO MESTRE EMBREAGEM7256	R\$	-	R\$	-	R\$	835,17	R\$	835,17	R\$	819,89	R\$	819,89	R\$	819,89
1B20037600023	SENSOR DE COMBUSTIVEL (BOIA TANQUE) 1039	R\$	549,92	R\$	549,92	R\$	549,92	R\$	549,92	R\$	549,92	R\$	549,92	R\$	549,92
1103911900257	TB BORRACHA P/ ADMISSAO TURBO COMPRESS	R\$	541,20	R\$	541,20	R\$	541,20	R\$	541,20	R\$	541,20	R\$	541,20	R\$	541,20
L0119011029A0	SUPORTE DE FIXACAO DO TUBO DE INJECAO	R\$	538,80	R\$	538,80	R\$	538,80	R\$	538,80	R\$	538,80	R\$	538,80	R\$	538,80
5266592	TUBO DE SUPRIMENTO DE COMBUSTIVEL	R\$	529,68	R\$	529,68	R\$	529,68	R\$	529,68	R\$	529,68	R\$	529,68	R\$	529,68
3CF6	ENGRENAGEM DO EIXO PLANETARIO	R\$	526,32	R\$	526,32	R\$	526,32	R\$	526,32	R\$	526,32	R\$	526,32	R\$	526,32
Q340B08	PORCA SEXTAVADA TIPO 1	R\$	525,00	R\$	525,00	R\$	525,00	R\$	525,00	R\$	525,00	R\$	525,00	R\$	525,00
1B20053100201	PARACHOQUE DIANTEIRO	R\$	620,44	R\$	620,44	R\$	465,33	R\$	465,33	R\$	465,33	R\$	465,33	R\$	465,33
1104335400002	CJ DOS PEDAIS DO FREIO E EMBREAGEM	R\$	515,00	R\$	515,00	R\$	515,00	R\$	515,00	R\$	515,00	R\$	515,00	R\$	515,00
1B18081100177	INTERRUPTOR DO AR CONDICIONADO	R\$	514,46	R\$	514,46	R\$	514,46	R\$	514,46	R\$	514,46	R\$	514,46	R\$	514,46
1B18037200011	LANTERNA TRASEIRA 24V LADO ESQUERDO	R\$	513,12	R\$	513,12	R\$	513,12	R\$	513,12	R\$	513,12	R\$	513,12	R\$	513,12
651-3810A2	ENGRENAGEM DE MARCHA-R	R\$	505,50	R\$	505,50	R\$	505,50	R\$	505,50	R\$	505,50	R\$	505,50	R\$	505,50
1103935600030	MANGUEIRA FRONTAL DO CJ DE FREIO	R\$	503,55	R\$	503,55	R\$	503,55	R\$	503,55	R\$	503,55	R\$	503,55	R\$	503,55
L0502020005A0	ARRUELA PARA A TRAVESSA	R\$	503,00	R\$	503,00	R\$	503,00	R\$	503,00	R\$	503,00	R\$	503,00	R\$	503,00
1B18052500011	MOTOR DO LIMPADOR DE PARABRISA	R\$	500,60	R\$	500,60	R\$	500,60	R\$	500,60	R\$	500,60	R\$	500,60	R\$	500,60
1103930058097	ANEL ENGRENAGEM	R\$	497,07	R\$	497,07	R\$	497,07	R\$	497,07	R\$	497,07	R\$	497,07	R\$	497,07
1B18037400027	PRESSING PLATE FOR FLOOR HARNESS	R\$	495,00	R\$	495,00	R\$	495,00	R\$	495,00	R\$	495,00	R\$	495,00	R\$	495,00
1105122000002	CJ DO EIXO IMPULSOR INTERMEDIARIO	R\$	494,20	R\$	494,20	R\$	494,20	R\$	494,20	R\$	494,20	R\$	494,20	R\$	494,20
NJ307EV	ROLAMENTO DE ROLETES	R\$	491,85	R\$	491,85	R\$	491,85	R\$	491,85	R\$	491,85	R\$	491,85	R\$	491,85
1B20037500017	CONTROLADOR 3 EM 1 DE 24V	R\$	486,55	R\$	486,55	R\$	486,55	R\$	486,55	R\$	486,55	R\$	486,55	R\$	486,55

<b>Q675120</b>	ABRACAIRA P/ MANGUEIRA TIPO A 100-120MM	R\$	482,40	R\$	482,40	R\$	482,40	R\$	482,40	R\$	482,40	R\$	482,40
<b>5257821</b>	CARTER DE OLEO	R\$	480,00	R\$	480,00	R\$	480,00	R\$	480,00	R\$	480,00	R\$	480,00
<b>1B18061400090</b>	MOTOR DO ELEVADOR DE VIDRO DA	R\$	475,64	R\$	475,64	R\$	475,64	R\$	475,64	R\$	475,64	R\$	475,64
<b>L0505010138A0</b>	MARCADOR DA PORTA LATERAL C3511	R\$	480,50	R\$	480,50	R\$	480,50	R\$	480,50	R\$	461,28	R\$	461,28
<b>4943051</b>	JUNTA DO CABECOTE ISF 2.8L, 3.8L	R\$	472,76	R\$	472,76	R\$	472,76	R\$	472,76	R\$	472,76	R\$	472,76
<b>1103917200029</b>	CABO SELETOR DE MARCHAS	R\$	472,60	R\$	472,60	R\$	472,60	R\$	472,60	R\$	472,60	R\$	472,60
<b>1B18061200173</b>	LIMITADOR DA PORTA DIREITA	R\$	472,56	R\$	472,56	R\$	472,56	R\$	472,56	R\$	472,56	R\$	472,56
<b>1B18037200013</b>	LANTERNA TRASEIRA 24V LADO DIREITO	R\$	470,91	R\$	470,91	R\$	470,91	R\$	470,91	R\$	470,91	R\$	470,91
<b>1B18082200001</b>	RETRATOR DO ASSENTO	R\$	470,48	R\$	470,48	R\$	470,48	R\$	470,48	R\$	470,48	R\$	470,48
<b>1B18079100017</b>	CJ DOS ALTO-FALANTES	R\$	470,34	R\$	470,34	R\$	470,34	R\$	470,34	R\$	470,34	R\$	470,34
<b>2400070-HF16016H</b>	CJ DO BRACO DE AJUSTE	R\$	469,60	R\$	469,60	R\$	469,60	R\$	469,60	R\$	469,60	R\$	469,60
<b>Q2300616</b>	PARAF. DE EMENDA	R\$	465,00	R\$	465,00	R\$	465,00	R\$	465,00	R\$	465,00	R\$	465,00
<b>1B18050200211</b>	SUORTE DE TRAVAMENTO DA CABINE	R\$	463,10	R\$	463,10	R\$	463,10	R\$	463,10	R\$	463,10	R\$	463,10
<b>1049J1E2F13001054</b>	BRACO TRAPEZIO	R\$	461,12	R\$	461,12	R\$	461,12	R\$	461,12	R\$	461,12	R\$	461,12
<b>1B18061200115</b>	PRESILHA PLASTICA	R\$	455,70	R\$	455,70	R\$	455,70	R\$	455,70	R\$	455,70	R\$	455,70
<b>Q40116F30</b>	ARRUELA LISA	R\$	453,00	R\$	453,00	R\$	453,00	R\$	453,00	R\$	453,00	R\$	453,00
<b>1B18053500154</b>	PORCA DE PLASTICO	R\$	450,00	R\$	450,00	R\$	450,00	R\$	450,00	R\$	450,00	R\$	450,00
<b>Q40206F30</b>	ARRUELA GRANDE	R\$	448,00	R\$	448,00	R\$	448,00	R\$	448,00	R\$	448,00	R\$	448,00
<b>L0119012546A0</b>	TUBULACAO DE BORRACHA DE ENTRADA DE AR	R\$	447,70	R\$	447,70	R\$	447,70	R\$	447,70	R\$	447,70	R\$	447,70
<b>651-3310B</b>	ENGRENAGEM DO EIXO DE S	R\$	438,93	R\$	438,93	R\$	438,93	R\$	438,93	R\$	438,93	R\$	438,93
<b>1B18053500013</b>	PAINEL CENTRAL SUORTE DO CD PLAYER	R\$	438,60	R\$	438,60	R\$	438,60	R\$	438,60	R\$	438,60	R\$	438,60
<b>58X75X10TC</b>	RETENTOR DE OLEO DA ESTRUTURA	R\$	437,24	R\$	437,24	R\$	437,24	R\$	437,24	R\$	437,24	R\$	437,24
<b>L0368020002A0</b>	SUORTE DA ECM	R\$	431,36	R\$	431,36	R\$	431,36	R\$	431,36	R\$	431,36	R\$	431,36
<b>1B18061201049</b>	GUARNICAO EXTERNA PAINEL PORTA LE	R\$	430,80	R\$	430,80	R\$	430,80	R\$	430,80	R\$	430,80	R\$	430,80
<b>1B18061201050</b>	GUARNICAO EXTERNA PAINEL PORTA DIREITA	R\$	430,80	R\$	430,80	R\$	430,80	R\$	430,80	R\$	430,80	R\$	430,80
<b>501325156</b>	VEDACAO DO EIXO	R\$	430,33	R\$	430,33	R\$	430,33	R\$	430,33	R\$	430,33	R\$	430,33
<b>1B18053500161</b>	PORCA DA MOLA TIPO S	R\$	430,00	R\$	430,00	R\$	430,00	R\$	430,00	R\$	430,00	R\$	430,00
<b>2409010-HF15015FTGS</b>	CJ DO SUORTE DO SENSOR	R\$	418,92	R\$	418,92	R\$	418,92	R\$	418,92	R\$	418,92	R\$	418,92
<b>1104312000002</b>	COXIM DO SUORTE DO ESCAPAMENTO	R\$	417,20	R\$	417,20	R\$	417,20	R\$	417,20	R\$	417,20	R\$	417,20
<b>HF15015FTC-TF3502021</b>	SAPATA DO FREIO TRAS	R\$	-	R\$	-	R\$	624,78	R\$	624,78	R\$	624,78	R\$	624,78
<b>1B18082100057</b>	CJ DO ESPELHO RETROVISOR EXT ESQ	R\$	435,62	R\$	435,62	R\$	435,62	R\$	435,62	R\$	363,02	R\$	363,02
<b>1B18051200006</b>	PERFIL ESQ DE ACABAMENTO DO CARPETE	R\$	411,07	R\$	411,07	R\$	411,07	R\$	411,07	R\$	411,07	R\$	411,07
<b>1103911400135</b>	CJ DO TUBO DE ALIMENTACAO DE OLEO TRAS	R\$	408,24	R\$	408,24	R\$	408,24	R\$	408,24	R\$	408,24	R\$	408,24
<b>1B18061500046</b>	MACANETA EXTERNA DA PORTA LD	R\$	404,24	R\$	404,24	R\$	404,24	R\$	404,24	R\$	404,24	R\$	404,24
<b>1B18052500024</b>	PALHETA DO LIMPADOR DO PARABRISA RH	R\$	403,68	R\$	403,68	R\$	403,68	R\$	403,68	R\$	403,68	R\$	403,68
<b>Q1800820</b>	PARAF. COM FLANGE SEXTAVADO	R\$	400,00	R\$	400,00	R\$	400,00	R\$	400,00	R\$	400,00	R\$	400,00
<b>GB16674</b>	ROLAMENTO	R\$	400,00	R\$	400,00	R\$	400,00	R\$	400,00	R\$	400,00	R\$	400,00
<b>1104635600007</b>	FILTRO	R\$	398,62	R\$	398,62	R\$	398,62	R\$	398,62	R\$	398,62	R\$	398,62
<b>1B18061500022</b>	FECHADURA DA PORTA DIREITA	R\$	394,63	R\$	394,63	R\$	394,63	R\$	394,63	R\$	394,63	R\$	394,63
<b>1102929200002</b>	GRAMPO PARAF. EM U FRONTAL	R\$	391,40	R\$	391,40	R\$	391,40	R\$	391,40	R\$	391,40	R\$	391,40
<b>1103636100020</b>	CJ DO SUORTE DA BATERIA	R\$	386,43	R\$	386,43	R\$	386,43	R\$	386,43	R\$	386,43	R\$	386,43
<b>1104910100086</b>	SUORTE DE LIGACAO DO MOTOR	R\$	385,60	R\$	385,60	R\$	385,60	R\$	385,60	R\$	385,60	R\$	385,60
<b>1B18053500031</b>	CJ DO CINZEIRO	R\$	378,00	R\$	378,00	R\$	378,00	R\$	378,00	R\$	378,00	R\$	378,00
<b>1B18061000040</b>	PLACA REFORCO PAINEL INT PORTA RH	R\$	377,16	R\$	377,16	R\$	377,16	R\$	377,16	R\$	377,16	R\$	377,16
<b>646L-0030A1</b>	CJ TUBO OLEO LUBRIFICANTE MANCAL SENGATI	R\$	376,64	R\$	376,64	R\$	376,64	R\$	376,64	R\$	376,64	R\$	376,64
<b>Q32006F30</b>	PORCA SXT FLG DIN6923 M6X1,0 GA8	R\$	371,00	R\$	371,00	R\$	371,00	R\$	371,00	R\$	371,00	R\$	371,00

1B18050200202	ALAVANCA CABINE (TRAVAMENTO / ELEVACAO)	R\$	367,98	R\$	367,98	R\$	367,98	R\$	367,98	R\$	367,98	R\$	367,98
1B18061200038	MOLDURA FRONTAL DA PORTA	R\$	366,10	R\$	366,10	R\$	366,10	R\$	366,10	R\$	366,10	R\$	366,10
1049J1E2F1-3001050	JUNTA DO BRACO DE DIRECAO	R\$	366,00	R\$	366,00	R\$	366,00	R\$	366,00	R\$	366,00	R\$	366,00
1B18061200041	FAIXA EXTERNA DA PORTA (LH)	R\$	364,14	R\$	364,14	R\$	364,14	R\$	364,14	R\$	364,14	R\$	364,14
L0161030008A0	CONJUNTO DE PLACA DA DIRECAO •308 (DISCO E	R\$	363,00	R\$	363,00	R\$	363,00	R\$	363,00	R\$	363,00	R\$	363,00
1104917300084	COBERTURA MECANISMO OPERACAO TRANSMIS	R\$	362,70	R\$	362,70	R\$	362,70	R\$	362,70	R\$	362,70	R\$	362,70
646-3562	ANEL SINCRONIZAR COBRE 5Y E 6Y MARCHAS	R\$	361,60	R\$	361,60	R\$	361,60	R\$	361,60	R\$	361,60	R\$	361,60
1104936230044	COBERTURA DA CAIXA DE FUSIVEIS DO CHASSI	R\$	359,04	R\$	359,04	R\$	359,04	R\$	359,04	R\$	359,04	R\$	359,04
1B18061500007	CJTO. NUCLEO DA FECHADURA	R\$	356,16	R\$	356,16	R\$	356,16	R\$	356,16	R\$	356,16	R\$	356,16
1B18061000058	MONTAGEM DOBRADICA DA PORTA DIREITA	R\$	389,39	R\$	389,39	R\$	389,39	R\$	321,67	R\$	321,67	R\$	321,67
1B18061000048	MONTAGEM DOBRADICA DA PORTA ESQUERDA	R\$	389,39	R\$	389,39	R\$	389,39	R\$	321,67	R\$	321,67	R\$	321,67
1B18081200302	CJ CONDENSADOR 12V	R\$	353,89	R\$	353,89	R\$	353,89	R\$	353,89	R\$	353,89	R\$	353,89
1104911100014	TANQUE DE COMBUSTIVEL	R\$	353,26	R\$	353,26	R\$	353,26	R\$	353,26	R\$	353,26	R\$	353,26
1B20082100006	CJ DO RETROVISOR INFERIOR LATERAL	R\$	352,80	R\$	352,80	R\$	352,80	R\$	352,80	R\$	352,80	R\$	352,80
L0162050011B0	SERVO DA EMBREAGEM	R\$	349,71	R\$	349,71	R\$	349,71	R\$	349,71	R\$	349,71	R\$	349,71
1B18037300026	INTERRUPTOR ACIONAMENTO LUZ NEBLINA	R\$	349,59	R\$	349,59	R\$	349,59	R\$	349,59	R\$	349,59	R\$	349,59
1B18057000009	TRAVESSAO SUPERIOR DO PARA-BRISA DIANT	R\$	349,36	R\$	349,36	R\$	349,36	R\$	349,36	R\$	349,36	R\$	349,36
3104104-HF15015A3	RETENTOR OLEO INTERNO CUBO TRAS RO	R\$	347,49	R\$	347,49	R\$	347,49	R\$	347,49	R\$	347,49	R\$	347,49
1B18037800010	ACENDEDOR DE CIGARROS 12V	R\$	343,84	R\$	343,84	R\$	343,84	R\$	343,84	R\$	343,84	R\$	343,84
1104916300005	MANGUEIRA DE IMPULSO DA EMBREAGEM	R\$	343,48	R\$	343,48	R\$	343,48	R\$	343,48	R\$	343,48	R\$	343,48
501325157	RETENTOR	R\$	343,20	R\$	343,20	R\$	343,20	R\$	343,20	R\$	343,20	R\$	343,20
1104935500028	MANGUEIRA IMPUS. TQ. VAUCO C/ UNIAO EM T	R\$	340,32	R\$	340,32	R\$	340,32	R\$	340,32	R\$	340,32	R\$	340,32
1103930040/50097	CJTO. DISCO FREIO LH/RH	R\$	336,91	R\$	336,91	R\$	336,91	R\$	336,91	R\$	336,91	R\$	336,91
1B18081100176	INTERRUPTOR DO AR CONDICIONADO	R\$	335,20	R\$	335,20	R\$	335,20	R\$	335,20	R\$	335,20	R\$	335,20
Q2360516F30	PARAF.PHIL. CABECA ARRED ARRUOLA PRESSAC	R\$	333,45	R\$	333,45	R\$	333,45	R\$	333,45	R\$	333,45	R\$	333,45
1B18061200035	FAIXA SELADORA DA PORTA RH	R\$	328,13	R\$	328,13	R\$	328,13	R\$	328,13	R\$	328,13	R\$	328,13
1103911900255	INTERCOOLER 12V	R\$	326,99	R\$	326,99	R\$	326,99	R\$	326,99	R\$	326,99	R\$	326,99
1B18081200309	SUPORTE DO CONDENSADOR 3815 I	R\$	325,75	R\$	325,75	R\$	325,75	R\$	325,75	R\$	325,75	R\$	325,75
1106629200013	BUCHA BORRACHA P/ AMORTECEDOR SUSPENS	R\$	325,50	R\$	325,50	R\$	325,50	R\$	325,50	R\$	325,50	R\$	325,50
1105112000029	LINHA DA TUBULACAO DE EXTRACAO DE UREIA	R\$	325,16	R\$	325,16	R\$	325,16	R\$	325,16	R\$	325,16	R\$	325,16
1B18050500055	LOGO AUMARK P/ INDICACAO NA PORTA	R\$	324,54	R\$	324,54	R\$	324,54	R\$	324,54	R\$	324,54	R\$	324,54
1B18082200002	FIVELA DO ASSENTO DO MOTORISTA	R\$	323,61	R\$	323,61	R\$	323,61	R\$	323,61	R\$	323,61	R\$	323,61
1105130000012	CAPA DE PORCA DA RODA	R\$	322,34	R\$	322,34	R\$	322,34	R\$	322,34	R\$	322,34	R\$	322,34
HF18030FTA-3502021	SAPATA DE FREIO (RR)	R\$	-	R\$	-	R\$	480,00	R\$	480,00	R\$	480,00	R\$	480,00
1B18061201093	GUIA TRAS DO VIDRO DA PORTA ESQUERDA	R\$	315,92	R\$	315,92	R\$	315,92	R\$	315,92	R\$	315,92	R\$	315,92
1B18050200040	PLACA LIMITADORA	R\$	315,90	R\$	315,90	R\$	315,90	R\$	315,90	R\$	315,90	R\$	315,90
1104935300002	TAMPA DO FREIO DE ESTACIONAMENTO	R\$	315,33	R\$	315,33	R\$	315,33	R\$	315,33	R\$	315,33	R\$	315,33
11039356000118	FRONT BRAKING OIL PIPE ASSY. (RIGHT)	R\$	314,76	R\$	314,76	R\$	314,76	R\$	314,76	R\$	314,76	R\$	314,76
1B18037120015	SETA DA PORTA LE	R\$	310,93	R\$	310,93	R\$	310,93	R\$	310,93	R\$	310,93	R\$	310,93
L0295310002A0	SUSPENSOR	R\$	308,20	R\$	308,20	R\$	308,20	R\$	308,20	R\$	308,20	R\$	308,20
1B20056100007	BORRACHA DE VEDACAO DA VIDRACA TRASEIRA	R\$	306,82	R\$	306,82	R\$	306,82	R\$	306,82	R\$	306,82	R\$	306,82
1B18057200100	PERFIL INTERNO ACABAMENTO TRAS FORRO	R\$	304,08	R\$	304,08	R\$	304,08	R\$	304,08	R\$	304,08	R\$	304,08
1B18061500012	FECHADURA DA PORTA L/ESQ.	R\$	303,84	R\$	303,84	R\$	303,84	R\$	303,84	R\$	303,84	R\$	303,84
646-4811	ENGRENAGEM DA MARCHA A RE	R\$	302,72	R\$	302,72	R\$	302,72	R\$	302,72	R\$	302,72	R\$	302,72
1B20037400052	CJTO. CHICOTE (FIACAO) DA PORTA DIREITA	R\$	298,20	R\$	298,20	R\$	298,20	R\$	298,20	R\$	298,20	R\$	298,20
1103934000096	CJ TUBO ENTRA BOMBA COMBUSTIVEL	R\$	297,12	R\$	297,12	R\$	297,12	R\$	297,12	R\$	297,12	R\$	297,12

1202729200090	COXIM	R\$	301,76	R\$	301,76	R\$	301,76	R\$	301,76	R\$	283,65	R\$	283,65
1104929200039	BATENTE DE MOLA DIANT	R\$	294,20	R\$	294,20	R\$	294,20	R\$	294,20	R\$	294,20	R\$	294,20
1B18054000150	SUPORTE DEFLETOR DIANTEIRO DIREITO	R\$	291,98	R\$	291,98	R\$	291,98	R\$	291,98	R\$	291,98	R\$	291,98
4940179	CRUZETA DA VALVULA ISF 2.8L, 3.8L	R\$	291,24	R\$	291,24	R\$	291,24	R\$	291,24	R\$	291,24	R\$	291,24
1B18061201094	GUIA TRAS DO VIDRO DA PORTA DIREITA	R\$	288,45	R\$	288,45	R\$	288,45	R\$	288,45	R\$	288,45	R\$	288,45
1B17850200079	limitador da porta	R\$	287,04	R\$	287,04	R\$	287,04	R\$	287,04	R\$	287,04	R\$	287,04
1104312000003	BUCHA	R\$	286,72	R\$	286,72	R\$	286,72	R\$	286,72	R\$	286,72	R\$	286,72
1105111900049	TUBO DE CONEXAO DA ENTRADA DO AR	R\$	283,60	R\$	283,60	R\$	283,60	R\$	283,60	R\$	283,60	R\$	283,60
2400021-HF15015A3	BUCHA DO RETENTOR DE OLEO	R\$	279,90	R\$	279,90	R\$	279,90	R\$	279,90	R\$	279,90	R\$	279,90
1B18053100271	MOLDURA DO ESPELHO RETROVISOR	R\$	278,52	R\$	278,52	R\$	278,52	R\$	278,52	R\$	278,52	R\$	278,52
2400035-HF15015FTGS	SENSOR DOS FREIOS ABS	R\$	276,12	R\$	276,12	R\$	276,12	R\$	276,12	R\$	276,12	R\$	276,12
L0119026001A0	TUBO DE ENTRADA DE AR DE RETIFICACAO DO M	R\$	264,26	R\$	264,26	R\$	863,00	R\$	264,26	R\$	-	R\$	-
Q340B06F30	PORCA SEXTAVADA TIPO 1	R\$	275,00	R\$	275,00	R\$	275,00	R\$	275,00	R\$	275,00	R\$	275,00
1B18053500012	COBERTURA PAINEL INSTRUMENTOS CABINE	R\$	274,56	R\$	274,56	R\$	274,56	R\$	274,56	R\$	274,56	R\$	274,56
1104935600077	ARRUELA DE COBRE	R\$	273,00	R\$	273,00	R\$	273,00	R\$	273,00	R\$	273,00	R\$	273,00
1104935300001	ALAVANCA DO FREIO DE ESTACIONAMENTO	R\$	270,73	R\$	270,73	R\$	270,73	R\$	270,73	R\$	270,73	R\$	270,73
2402003-HF15015	ROLAMENTO GUIA ENGRENAGEM ACIONAMENTC	R\$	269,52	R\$	269,52	R\$	269,52	R\$	269,52	R\$	269,52	R\$	269,52
4990798	TUBO DRENO DE COMBUSTIVEL ISF 2.8L, 3.8L	R\$	269,36	R\$	269,36	R\$	269,36	R\$	269,36	R\$	269,36	R\$	269,36
1103934000093	TUBO ACO ALTA PRESSAO BARRA DIRECAO	R\$	269,10	R\$	269,10	R\$	269,10	R\$	269,10	R\$	269,10	R\$	269,10
L0513020021B0	FORRO DO CAPO	R\$	268,80	R\$	268,80	R\$	268,80	R\$	268,80	R\$	268,80	R\$	268,80
1105936100002	TAMPA DE PROTECAO DA BATERIA	R\$	264,60	R\$	264,60	R\$	264,60	R\$	264,60	R\$	264,60	R\$	264,60
1B18061400060	CJ LEVANTAMENTO VIDRO ELETRICO PORTA LD	R\$	262,70	R\$	262,70	R\$	262,70	R\$	262,70	R\$	262,70	R\$	262,70
1104929200004	PORCA	R\$	261,80	R\$	261,80	R\$	261,80	R\$	261,80	R\$	261,80	R\$	261,80
646-4000	CJ DA ENGRENAGEM DE ACIONAMENTO	R\$	259,34	R\$	259,34	R\$	259,34	R\$	259,34	R\$	259,34	R\$	259,34
1B20051200301	CARPETE INTEIRO	R\$	258,54	R\$	258,54	R\$	258,54	R\$	258,54	R\$	258,54	R\$	258,54
3CFB	ROLAMENTO DO DIFERENCIAL	R\$	68,49	R\$	45,66	R\$	355,38	R\$	355,38	R\$	355,38	R\$	355,38
1B20037300013	INTERRUPTOR DIAGNOSTICO SISTEMA ABS	R\$	253,46	R\$	253,46	R\$	253,46	R\$	253,46	R\$	253,46	R\$	253,46
1104916300003	CJ. TUBO OLEO CILINDRO MESTRE EMBREAGEM	R\$	252,45	R\$	252,45	R\$	252,45	R\$	252,45	R\$	252,45	R\$	252,45
646-3864	LUVA DA MARCHA-RE	R\$	252,28	R\$	252,28	R\$	252,28	R\$	252,28	R\$	252,28	R\$	252,28
1105111900041	CJ DA BUCHA BORRACHA DA ADMISSAO DE AR	R\$	251,20	R\$	251,20	R\$	251,20	R\$	251,20	R\$	251,20	R\$	251,20
1B18051200008	COBERTURA DA COLUNA DE DIRECAO	R\$	244,65	R\$	244,65	R\$	244,65	R\$	244,65	R\$	244,65	R\$	244,65
K57X64X34	ROLAMENTO DE AGULHAS	R\$	239,78	R\$	239,78	R\$	239,78	R\$	239,78	R\$	239,78	R\$	239,78
2402201-HF15015	ASSENTO ROLAMENTO ENGRENAGEM ACIONAM	R\$	239,35	R\$	239,35	R\$	239,35	R\$	239,35	R\$	239,35	R\$	239,35
4990276	JUNTA TAMPA RESFRIADOR DE OLEO ISF	R\$	236,96	R\$	236,96	R\$	236,96	R\$	236,96	R\$	236,96	R\$	236,96
1102929500008	PARAFUSO	R\$	234,52	R\$	234,52	R\$	234,52	R\$	234,52	R\$	234,52	R\$	234,52
1B18054100603	TAMPAO PROTECAO COLUNA DIANTEIRA LE	R\$	232,05	R\$	232,05	R\$	232,05	R\$	232,05	R\$	232,05	R\$	232,05
1B18054100604	TAMPAO PROTECAO COLUNA DIANTEIRA DIREIT,	R\$	232,05	R\$	232,05	R\$	232,05	R\$	232,05	R\$	232,05	R\$	232,05
5262313	FILTRO LUBRIFICANTE DE OLEO ( motor ISF 3.8)	R\$	231,00	R\$	231,00	R\$	231,00	R\$	231,00	R\$	231,00	R\$	231,00
1105113300008	MANGUEIRA SAIDA AGUA RESERVATORIO AUX.	R\$	229,16	R\$	229,16	R\$	229,16	R\$	229,16	R\$	229,16	R\$	229,16
1103913300015	MANGUEIRA DE ENTRADA DE AGUA DO MOTOR	R\$	227,43	R\$	227,43	R\$	227,43	R\$	227,43	R\$	227,43	R\$	227,43
1104935500021	CAMARA DE VACUO 1039	R\$	226,92	R\$	226,92	R\$	226,92	R\$	226,92	R\$	226,92	R\$	226,92
1104934200125	COLUNA DO SUPORTE DE DIRECAO	R\$	224,82	R\$	224,82	R\$	224,82	R\$	224,82	R\$	224,82	R\$	224,82
1B20053100226	PLACA COBERT LAT RH P8 1051/89	R\$	224,52	R\$	224,52	R\$	224,52	R\$	224,52	R\$	224,52	R\$	224,52
1B18037300084	CHAVE SETA 2012 (3360/3380WB) SEM AIRBAG	R\$	220,86	R\$	220,86	R\$	220,86	R\$	220,86	R\$	220,86	R\$	220,86
1B18061200172	LIMITADOR DA PORTA ESQUERDA	R\$	219,93	R\$	219,93	R\$	219,93	R\$	219,93	R\$	219,93	R\$	219,93
1104935500027	CJ BRACAIRA E TUBO VACUO COM UNIAO EM T	R\$	219,20	R\$	219,20	R\$	219,20	R\$	219,20	R\$	219,20	R\$	219,20

<b>1B18084300070</b>	PLACA EXTENSORA SUPERIOR DIREITA	R\$	218,88	R\$	218,88	R\$	218,88	R\$	218,88	R\$	218,88	R\$	218,88
<b>Q40512F30</b>	ARRUELA DE FIXACAO	R\$	218,80	R\$	218,80	R\$	218,80	R\$	218,80	R\$	218,80	R\$	218,80
<b>1103913300016</b>	MANGUEIRA DE SAIDA DE AGUA DO MOTOR	R\$	216,72	R\$	216,72	R\$	216,72	R\$	216,72	R\$	216,72	R\$	216,72
<b>1B18061201034</b>	BORRACHA DE VEDACAO DA PORTA ESQUERDA	R\$	215,46	R\$	215,46	R\$	215,46	R\$	215,46	R\$	215,46	R\$	215,46
<b>13053323X4025</b>	LONA DE FREIO 1089/1051	R\$	215,27	R\$	215,27	R\$	215,27	R\$	215,27	R\$	215,27	R\$	215,27
<b>1104936630013</b>	RELE GRANDE	R\$	213,64	R\$	213,64	R\$	213,64	R\$	213,64	R\$	213,64	R\$	213,64
<b>L0101020048A0</b>	COXIM DA CAIXA DE CAMBIO	R\$	213,37	R\$	213,37	R\$	213,37	R\$	213,37	R\$	213,37	R\$	213,37
<b>1B18054100403</b>	TAMPAO PROTECAO COLUNA DIANTEIRA LE	R\$	213,12	R\$	213,12	R\$	213,12	R\$	213,12	R\$	213,12	R\$	213,12
<b>1B18061201053</b>	DRENO DA JANELA DA PORTA LH	R\$	212,09	R\$	212,09	R\$	212,09	R\$	212,09	R\$	212,09	R\$	212,09
<b>110493000708047</b>	PORCA DE FIXACAO	R\$	211,14	R\$	211,14	R\$	211,14	R\$	211,14	R\$	211,14	R\$	211,14
<b>1B18037420023</b>	CHICOTE PADRAO DAS PORTAS	R\$	209,10	R\$	209,10	R\$	209,10	R\$	209,10	R\$	209,10	R\$	209,10
<b>1104936230030</b>	CAIXA DE FUSIVEIS DO CHASSI	R\$	206,93	R\$	206,93	R\$	206,93	R\$	206,93	R\$	206,93	R\$	206,93
<b>1B18081100011</b>	CJ SOPRADOR 2	R\$	206,68	R\$	206,68	R\$	206,68	R\$	206,68	R\$	206,68	R\$	206,68
<b>1104935900014</b>	SUPORTE FIXACAO S MANGUEIRAS FREIO	R\$	206,44	R\$	206,44	R\$	206,44	R\$	206,44	R\$	206,44	R\$	206,44
<b>1104935900011</b>	TUBO ENTRA OLEO CILINDRO FREIO MESTRE	R\$	205,75	R\$	205,75	R\$	205,75	R\$	205,75	R\$	205,75	R\$	205,75
<b>1B18037300025</b>	INTERRUPTOR DAS LUZES DE ADVERTENCIA	R\$	204,96	R\$	204,96	R\$	204,96	R\$	204,96	R\$	204,96	R\$	204,96
<b>651-3210</b>	ENGRENAGEM DA 2ª MARCHA NO EIXO DE SAID	R\$	204,34	R\$	204,34	R\$	204,34	R\$	204,34	R\$	204,34	R\$	204,34
<b>1B18082400010</b>	CJTO DE INSTALACAO DO QUEBRA SOL LH	R\$	202,90	R\$	202,90	R\$	202,90	R\$	202,90	R\$	202,90	R\$	202,90
<b>646-2511B</b>	ENGRENAGEM SLIZANTE ARVORE INTERMEDIAR	R\$	201,82	R\$	201,82	R\$	201,82	R\$	201,82	R\$	201,82	R\$	201,82
<b>646-3921A2</b>	FLANGE	R\$	201,81	R\$	201,81	R\$	201,81	R\$	201,81	R\$	201,81	R\$	201,81
<b>P101</b>	PRESILHA PLASTICA	R\$	200,00	R\$	200,00	R\$	200,00	R\$	200,00	R\$	200,00	R\$	200,00
<b>P219C</b>	PRESILHA PLASTICA	R\$	200,00	R\$	200,00	R\$	200,00	R\$	200,00	R\$	200,00	R\$	200,00
<b>1B18061201001</b>	TAMPA BLOQUEIO LEVANTAMENTO VIDRO PORT	R\$	198,00	R\$	198,00	R\$	198,00	R\$	198,00	R\$	198,00	R\$	198,00
<b>1B18037400048</b>	ANEL DE RETENCAO DE BORRACHA	R\$	197,00	R\$	197,00	R\$	197,00	R\$	197,00	R\$	197,00	R\$	197,00
<b>1104911900141</b>	SENSOR ALERTA OBSTRUCAO FILTRO DE AR	R\$	196,80	R\$	196,80	R\$	196,80	R\$	196,80	R\$	196,80	R\$	196,80
<b>1106929500026</b>	P/F. U DIANT MOLA FOLHAS TRASEIRA	R\$	196,68	R\$	196,68	R\$	196,68	R\$	196,68	R\$	196,68	R\$	196,68
<b>1319.304.053</b>	ANEL EXTERNO	R\$	-	R\$	-	R\$	-	R\$	-	R\$	-	R\$	1.179,64
<b>L0821010013A0</b>	CJ DO ESPELHO RETROVISOR EXT ESQ	R\$	195,04	R\$	195,04	R\$	195,04	R\$	195,04	R\$	195,04	R\$	195,04
<b>1105910100066</b>	ALMOFADAS DE MONTAGEM DO MOTOR LE	R\$	194,70	R\$	194,70	R\$	194,70	R\$	194,70	R\$	194,70	R\$	194,70
<b>1104328000490</b>	SUPORTE DO AMORTECE	R\$	193,56	R\$	193,56	R\$	193,56	R\$	193,56	R\$	193,56	R\$	193,56
<b>1B18054100001</b>	ALCA DE APOIO	R\$	191,88	R\$	191,88	R\$	191,88	R\$	191,88	R\$	191,88	R\$	191,88
<b>1B18051200146</b>	PARTE DA FRENTE DO CARPETE FRONTAL	R\$	189,92	R\$	189,92	R\$	189,92	R\$	189,92	R\$	189,92	R\$	189,92
<b>1B18061200068</b>	FIXACAO DO VIDRO	R\$	189,62	R\$	189,62	R\$	189,62	R\$	189,62	R\$	189,62	R\$	189,62
<b>646-3435</b>	PLACA DE ENCOSTO	R\$	189,30	R\$	189,30	R\$	189,30	R\$	189,30	R\$	189,30	R\$	189,30
<b>1B18084300100</b>	PARALAMA INFERIOR DO MOTOR LAD	R\$	189,06	R\$	189,06	R\$	189,06	R\$	189,06	R\$	189,06	R\$	189,06
<b>1103912000055</b>	PLACA SUPORTE P/ FIXACAO ESCAPAMENTO	R\$	188,82	R\$	188,82	R\$	188,82	R\$	188,82	R\$	188,82	R\$	188,82
<b>1B18082200006</b>	CINTO, BANCO DO MEIO	R\$	186,80	R\$	186,80	R\$	186,80	R\$	186,80	R\$	186,80	R\$	186,80
<b>1105316200017</b>	CJ DA MANGUEIRA DA EMBREAGEM	R\$	186,48	R\$	186,48	R\$	186,48	R\$	186,48	R\$	186,48	R\$	186,48
<b>1B18061500086</b>	CJ MACANETA EXTERNA PORTA TRAS. DIREITA	R\$	186,12	R\$	186,12	R\$	186,12	R\$	186,12	R\$	186,12	R\$	186,12
<b>1104917300048</b>	MANOPLA DA CAIXA DE MUDANCAS	R\$	186,00	R\$	186,00	R\$	186,00	R\$	186,00	R\$	186,00	R\$	186,00
<b>1B18052500316</b>	CJ DO RESERVATORIO DO PARA-BRISA	R\$	185,52	R\$	185,52	R\$	185,52	R\$	185,52	R\$	185,52	R\$	185,52
<b>1B18082200004</b>	CJ DA TRAVA, LADO DO PASSAGEIRO DIANT	R\$	185,02	R\$	185,02	R\$	185,02	R\$	185,02	R\$	185,02	R\$	185,02
<b>L0292050006A0</b>	SUSPENDER ASSY	R\$	184,92	R\$	184,92	R\$	184,92	R\$	184,92	R\$	184,92	R\$	184,92
<b>1B18061500036</b>	MACANETA EXTERNA DA PORTA DIANTEIRA LE	R\$	184,80	R\$	184,80	R\$	184,80	R\$	184,80	R\$	184,80	R\$	184,80
<b>1B18061200061</b>	FRISO LATERAL DIANT DA PORTA DIREITA	R\$	184,24	R\$	184,24	R\$	184,24	R\$	184,24	R\$	184,24	R\$	184,24
<b>1105330001003</b>	BRACO MANGA EIXO DIRECAO LE	R\$	182,88	R\$	182,88	R\$	182,88	R\$	182,88	R\$	182,88	R\$	182,88

1103929500066	JUNTA DE BORRACHA	R\$	182,28	R\$	182,28	R\$	182,28	R\$	182,28	R\$	182,28	R\$	182,28
1108930000007	BRACO DA BARRA DE DIRECAO DIREITA	R\$	181,48	R\$	181,48	R\$	181,48	R\$	181,48	R\$	181,48	R\$	181,48
1B18061000024	PLACA REFORCO FECHADURA PORTA RH	R\$	180,73	R\$	180,73	R\$	180,73	R\$	180,73	R\$	180,73	R\$	180,73
1105935900002	TUBO OLEO CILINDRO PRINCIPAL FREIO 1	R\$	180,12	R\$	180,12	R\$	180,12	R\$	180,12	R\$	180,12	R\$	180,12
1B18061201344	BORRACHA INTERNA DA PORTA DIREITA	R\$	177,66	R\$	177,66	R\$	177,66	R\$	177,66	R\$	177,66	R\$	177,66
1646829200022	ABRACADEIRA BRACO BARRA ESTABILIZ. DIANT	R\$	175,52	R\$	175,52	R\$	175,52	R\$	175,52	R\$	175,52	R\$	175,52
1B18050200012	SUPORTE DE FIXACAO DIR	R\$	175,48	R\$	175,48	R\$	175,48	R\$	175,48	R\$	175,48	R\$	175,48
1106935600203	CJ SOLDADO DO TANQUE DE AR	R\$	175,30	R\$	175,30	R\$	175,30	R\$	175,30	R\$	175,30	R\$	175,30
1104936730015	CJ BUZINA 12V	R\$	173,43	R\$	173,43	R\$	173,43	R\$	173,43	R\$	173,43	R\$	173,43
2402202-HF15015	ESPACADOR	R\$	173,04	R\$	173,04	R\$	173,04	R\$	173,04	R\$	173,04	R\$	173,04
1B18053500155	COBERTURA DO CABO DE EXTINCAO	R\$	172,27	R\$	172,27	R\$	172,27	R\$	172,27	R\$	172,27	R\$	172,27
1B20037100006	LAMPADA PARA SETA E	R\$	172,25	R\$	172,25	R\$	172,25	R\$	172,25	R\$	172,25	R\$	172,25
1B18082400001	QUEBRA SOL LADO ESQ	R\$	172,13	R\$	172,13	R\$	172,13	R\$	172,13	R\$	172,13	R\$	172,13
1B18061200060	FRISO LATERAL DIANT DA PORTA ESQUERDA	R\$	171,72	R\$	171,72	R\$	171,72	R\$	171,72	R\$	171,72	R\$	171,72
5259981	POLIA DO VIRABREQUIM	R\$	171,02	R\$	171,02	R\$	171,02	R\$	171,02	R\$	171,02	R\$	171,02
1104929200085	SUPORTE DO JUMELO DIANTEIRO	R\$	170,60	R\$	170,60	R\$	170,60	R\$	170,60	R\$	170,60	R\$	170,60
1103929500002	BATENTE DELIMITADOR TRAS	R\$	170,20	R\$	170,20	R\$	170,20	R\$	170,20	R\$	170,20	R\$	170,20
646-6573	GARFO DE MUDANCA ENTRE A 5Y E 6Y MARCHA	R\$	168,16	R\$	168,16	R\$	168,16	R\$	168,16	R\$	168,16	R\$	168,16
646-6873	GARFO DE MUDANCA DA MARCHA	R\$	168,16	R\$	168,16	R\$	168,16	R\$	168,16	R\$	168,16	R\$	168,16
1104930000103	PROTECAO DA PORCA DA RODA	R\$	167,81	R\$	167,81	R\$	167,81	R\$	167,81	R\$	167,81	R\$	167,81
GB/T297-32209	ROLAMENTO DE ROLETE CONICO	R\$	209,76	R\$	209,76	R\$	209,76	R\$	165,60	R\$	99,36	R\$	99,36
1B20056100001	VIDRO JANELA TRASEIRA	R\$	226,59	R\$	226,59	R\$	226,59	R\$	104,58	R\$	104,58	R\$	104,58
1B18061200425	ALCA DE APOIO DA PORTA DIREITA	R\$	165,42	R\$	165,42	R\$	165,42	R\$	165,42	R\$	165,42	R\$	165,42
1B20037100008	LAMPADA PARA SETA D	R\$	165,36	R\$	165,36	R\$	165,36	R\$	165,36	R\$	165,36	R\$	165,36
HF15015FTC-TF3502024	BUCHA DA SAPATA DE FREIO	R\$	164,55	R\$	164,55	R\$	164,55	R\$	164,55	R\$	164,55	R\$	164,55
1B20052100002	CJ TIRA CORATIVA P/ O P/-BRISA DIANT	R\$	161,95	R\$	161,95	R\$	161,95	R\$	161,95	R\$	161,95	R\$	161,95
1B24981204112	ABRACADEIRA DE TUBULACAO DUPLA	R\$	160,50	R\$	160,50	R\$	160,50	R\$	160,50	R\$	160,50	R\$	160,50
L0110110024A0	CJ DO TUBO DE RETORNO DE COMBUSTIVEL	R\$	160,31	R\$	160,31	R\$	160,31	R\$	160,31	R\$	160,31	R\$	160,31
Q1460825	PARAF. SEXT. ARRUELA PRESS. ARRUELA LISA	R\$	160,00	R\$	160,00	R\$	160,00	R\$	160,00	R\$	160,00	R\$	160,00
1105934000056	SUPORTE DO TANQUE DE OLEO DE DIRECAO	R\$	159,60	R\$	159,60	R\$	159,60	R\$	159,60	R\$	159,60	R\$	159,60
1B18037600027	SENSOR DO ODOMETRO	R\$	157,08	R\$	157,08	R\$	157,08	R\$	157,08	R\$	157,08	R\$	157,08
1105111900031	TB BORRACHA ADM AR P/ O TURBO COMPRESSC	R\$	156,48	R\$	156,48	R\$	156,48	R\$	156,48	R\$	156,48	R\$	156,48
1105122000003	EIXO CARDAN	R\$	155,27	R\$	155,27	R\$	155,27	R\$	155,27	R\$	155,27	R\$	155,27
1103935600161	CJ DO TUBO DE OLEO DO FREIO TRAS ESQ	R\$	155,21	R\$	155,21	R\$	155,21	R\$	155,21	R\$	155,21	R\$	155,21
35T292G300008BR	RETENTOR CILINDRO MESTRE EMBREAGEM-7160	R\$	-	R\$	-	R\$	240,20	R\$	240,20	R\$	224,92	R\$	224,92
1B18037300050-1	CHAVE DE IGNICAO BJ1051/BJ1089	R\$	155,00	R\$	155,00	R\$	155,00	R\$	155,00	R\$	155,00	R\$	155,00
1105934000049	SUPORTE DE DIRECAO	R\$	154,76	R\$	154,76	R\$	154,76	R\$	154,76	R\$	154,76	R\$	154,76
5255186	TUBO DE ENTRADA DE AGUA ISF 2.8L, 3.8L	R\$	154,72	R\$	154,72	R\$	154,72	R\$	154,72	R\$	154,72	R\$	154,72
1B18050200214	CJ DO TIRANTE COMPRIDO	R\$	152,28	R\$	152,28	R\$	152,28	R\$	152,28	R\$	152,28	R\$	152,28
1B18061200421	PAINEL INTERNO DA PORTA 1039/3511	R\$	151,82	R\$	151,82	R\$	151,82	R\$	151,82	R\$	151,82	R\$	151,82
1B18054100091	MEMBRANA DE RETENCAO I	R\$	149,85	R\$	149,85	R\$	149,85	R\$	149,85	R\$	149,85	R\$	149,85
1B20084300140	CJ DO PARA-LAMA DIR DA CARROCERIA	R\$	149,46	R\$	149,46	R\$	149,46	R\$	149,46	R\$	149,46	R\$	149,46
L0125270003A0	TUBO DE BORRACHA	R\$	149,00	R\$	149,00	R\$	149,00	R\$	149,00	R\$	149,00	R\$	149,00
1104634000030	CONJ TUBO OLEO BAIXA PRESSAO	R\$	148,68	R\$	148,68	R\$	148,68	R\$	148,68	R\$	148,68	R\$	148,68
1B18037300034	CJTO INTERRUPTOR DE EMBREAGEM	R\$	146,60	R\$	146,60	R\$	146,60	R\$	146,60	R\$	146,60	R\$	146,60
646-2311B	ENGRENAGEM 3 MARCHA NA ARVORE INTERMEI	R\$	146,31	R\$	146,31	R\$	146,31	R\$	146,31	R\$	146,31	R\$	146,31

1323303085009	ANEL DE SINCRONIZACAO	R\$	146,00	R\$	146,00	R\$	146,00	R\$	146,00	R\$	146,00	R\$	146,00	R\$	146,00
P216C	PRESILHA	R\$	145,00	R\$	145,00	R\$	145,00	R\$	145,00	R\$	145,00	R\$	145,00	R\$	145,00
WB6309EN/C3	ROLAMENTO DE ROLETES	R\$	144,64	R\$	144,64	R\$	144,64	R\$	144,64	R\$	144,64	R\$	144,64	R\$	144,64
1B18084300069	PLACA EXTENSORA SUPERIOR ESQUERDA	R\$	144,64	R\$	144,64	R\$	144,64	R\$	144,64	R\$	144,64	R\$	144,64	R\$	144,64
1B18037300024	INTERRUPTOR PISCA DE EMERGENCIA	R\$	143,64	R\$	143,64	R\$	143,64	R\$	143,64	R\$	143,64	R\$	143,64	R\$	143,64
1106911100006	CJ DA TAMPA DO TANQUE DE COMBUSTIVEL	R\$	143,39	R\$	143,39	R\$	143,39	R\$	143,39	R\$	143,39	R\$	143,39	R\$	143,39
K30X45X30	ROLAMENTO DE AGULHAS	R\$	142,97	R\$	142,97	R\$	142,97	R\$	142,97	R\$	142,97	R\$	142,97	R\$	142,97
L0359010009A0	CJ TUBO DE NYLON ENTRE O TANQUE DE AR TR.	R\$	141,48	R\$	141,48	R\$	141,48	R\$	141,48	R\$	141,48	R\$	141,48	R\$	141,48
1103913300017	MANGUEIRA DE SAIDA DE AR DO MOTOR	R\$	141,12	R\$	141,12	R\$	141,12	R\$	141,12	R\$	141,12	R\$	141,12	R\$	141,12
1B18084500202	CJ DO PEDAL DIANT DIR	R\$	140,70	R\$	140,70	R\$	140,70	R\$	140,70	R\$	140,70	R\$	140,70	R\$	140,70
1102929200011	COXIM DOS AMORTECEDORES	R\$	140,00	R\$	140,00	R\$	140,00	R\$	140,00	R\$	140,00	R\$	140,00	R\$	140,00
2400005-HF17030FTE	SEMI EIXO TRASEIRO													R\$	839,28
2403201-HF15015	ENGRENAGEM DO SEMI-EIXO	R\$	139,65	R\$	139,65	R\$	139,65	R\$	139,65	R\$	139,65	R\$	139,65	R\$	139,65
1B18081100014	DUTO DE DEGELO	R\$	139,60	R\$	139,60	R\$	139,60	R\$	139,60	R\$	139,60	R\$	139,60	R\$	139,60
1103936130016	SUORTE DO ACUMULADOR	R\$	139,32	R\$	139,32	R\$	139,32	R\$	139,32	R\$	139,32	R\$	139,32	R\$	139,32
1B18053100328	COBERTURA BRACO RETROVISOR DIREITO	R\$	138,60	R\$	138,60	R\$	138,60	R\$	138,60	R\$	138,60	R\$	138,60	R\$	138,60
Q1461020F30	PARAFUSO SEXTAVADO	R\$	138,44	R\$	138,44	R\$	138,44	R\$	138,44	R\$	138,44	R\$	138,44	R\$	138,44
L0119009054A0	SUORTE SOLDADO DO FILTRO DE AR	R\$	136,61	R\$	136,61	R\$	136,61	R\$	136,61	R\$	136,61	R\$	136,61	R\$	136,61
Q150B0835F30	PARAFUSO SEXTAVADO	R\$	136,50	R\$	136,50	R\$	136,50	R\$	136,50	R\$	136,50	R\$	136,50	R\$	136,50
1105110100009	CJ AMORTECER SUSPENSAO TRASEIRA MOTOR	R\$	134,28	R\$	134,28	R\$	134,28	R\$	134,28	R\$	134,28	R\$	134,28	R\$	134,28
6309NC3	ROLAMENTO ESFERAS COM RANHURAS PROFUN	R\$	133,56	R\$	133,56	R\$	133,56	R\$	133,56	R\$	133,56	R\$	133,56	R\$	133,56
NG3QYL4	MACACO 4T	R\$	130,16	R\$	130,16	R\$	130,16	R\$	130,16	R\$	130,16	R\$	130,16	R\$	130,16
1108911400038	TUBO DE FORNECIMENTO DE OLEO (FR)	R\$	130,14	R\$	130,14	R\$	130,14	R\$	130,14	R\$	130,14	R\$	130,14	R\$	130,14
Q38718	PORCA DO PINO ESFERICO M18X1,5	R\$	130,12	R\$	130,12	R\$	130,12	R\$	130,12	R\$	130,12	R\$	130,12	R\$	130,12
1B18061000023	PLACA REFORCO FECHADURA PORTA LH	R\$	129,87	R\$	129,87	R\$	129,87	R\$	129,87	R\$	129,87	R\$	129,87	R\$	129,87
66502050B3BR	ROLAMENTO DA EMBREAGEM			R\$	155,83	R\$	155,83	R\$	155,83			R\$	155,83	R\$	155,83
	ROLAMENTO DA EMBREAGEM 10 ton													R\$	155,83
1B18084300096	PLACA DE CONEXAO SUPERIOR DO MOTOR LD	R\$	128,60	R\$	128,60	R\$	128,60	R\$	128,60	R\$	128,60	R\$	128,60	R\$	128,60
1102235600185	JUNCAO DE 4 VIAS	R\$	128,16	R\$	128,16	R\$	128,16	R\$	128,16	R\$	128,16	R\$	128,16	R\$	128,16
110433A-TF3501213	PINO ANTI-ROTACAO	R\$	126,99	R\$	126,99	R\$	126,99	R\$	126,99	R\$	126,99	R\$	126,99	R\$	126,99
1B18056000124	CJ MONTADO DE POSICAO ELEVADA	R\$	126,70	R\$	126,70	R\$	126,70	R\$	126,70	R\$	126,70	R\$	126,70	R\$	126,70
1B20050200080	ALCA DA CABINE	R\$	126,44	R\$	126,44	R\$	126,44	R\$	126,44	R\$	126,44	R\$	126,44	R\$	126,44
646-6173	GARFO DE MUDANCA DA 1A/2	R\$	126,12	R\$	126,12	R\$	126,12	R\$	126,12	R\$	126,12	R\$	126,12	R\$	126,12
646-2411B	ENGRENAGEM 4 MARCHA NA ARVORE INTERMEI	R\$	124,44	R\$	124,44	R\$	124,44	R\$	124,44	R\$	124,44	R\$	124,44	R\$	124,44
653-0025	TAMPA PROTECAO FURO ENGRENAGEM MARCH	R\$	122,36	R\$	122,36	R\$	122,36	R\$	122,36	R\$	122,36	R\$	122,36	R\$	122,36
110892400012	PORCA DO PNEU	R\$	120,52	R\$	120,52	R\$	120,52	R\$	120,52	R\$	120,52	R\$	120,52	R\$	120,52
Q2320630F30	PARAF.PHIL. CABECA ARRED ARRUELA PRESSAC	R\$	118,08	R\$	118,08	R\$	118,08	R\$	118,08	R\$	118,08	R\$	118,08	R\$	118,08
1B18053100273	ACABAMENTO DO FAROL LD	R\$	117,12	R\$	117,12	R\$	117,12	R\$	117,12	R\$	117,12	R\$	117,12	R\$	117,12
1104935500023	MANGUEIRA DE IMPULSO DO FREIO	R\$	116,88	R\$	116,88	R\$	116,88	R\$	116,88	R\$	116,88	R\$	116,88	R\$	116,88
1B18037400021	FIO TERRA DA CARROCERIA	R\$	116,38	R\$	116,38	R\$	116,38	R\$	116,38	R\$	116,38	R\$	116,38	R\$	116,38
1B18061200343	INNER TRIM STRIP FOR F.L.DOOR	R\$	116,10	R\$	116,10	R\$	116,10	R\$	116,10	R\$	116,10	R\$	116,10	R\$	116,10
1B18037500010	RELE OPERADOR DE CONTROLE (12V)	R\$	115,02	R\$	115,02	R\$	115,02	R\$	115,02	R\$	115,02	R\$	115,02	R\$	115,02
646-6020	CJ DA PLACA DE GUIA	R\$	113,52	R\$	113,52	R\$	113,52	R\$	113,52	R\$	113,52	R\$	113,52	R\$	113,52
1B18082600013	ANEL ELASTICO - AGUA DO MOTOR	R\$	112,00	R\$	112,00	R\$	112,00	R\$	112,00	R\$	112,00	R\$	112,00	R\$	112,00
Q2714816	PARAFUSO SEXTAVADO	R\$	111,83	R\$	111,83	R\$	111,83	R\$	111,83	R\$	111,83	R\$	111,83	R\$	111,83
1B18037400030	CHICOTE DO TETO DA CABINE	R\$	109,89	R\$	109,89	R\$	109,89	R\$	109,89	R\$	109,89	R\$	109,89	R\$	109,89

L0130160002A0	AMORTECEDOR DO SUPORTE DO RADIADOR	R\$	109,82	R\$	109,82	R\$	109,82	R\$	109,82	R\$	109,82	R\$	109,82
1B18037300013	COBERTURA SUPERIOR DO INSTRUMENTOS	R\$	108,80	R\$	108,80	R\$	108,80	R\$	108,80	R\$	108,80	R\$	108,80
1106935600030	VALVULA ELETROMAGNETICA	R\$	108,08	R\$	108,08	R\$	108,08	R\$	108,08	R\$	108,08	R\$	108,08
4933777	TUBO TRANSFERENCIA	R\$	105,14	R\$	105,14	R\$	105,14	R\$	105,14	R\$	105,14	R\$	105,14
1B18061201041	BORRACHA GUARNICAO EXT DA PORTA DIANT LI	R\$	104,52	R\$	104,52	R\$	104,52	R\$	104,52	R\$	104,52	R\$	104,52
1B18081220201	TUBULACAO DO COMPRESSOR - EVAPORADOR	R\$	104,30	R\$	104,30	R\$	104,30	R\$	104,30	R\$	104,30	R\$	104,30
1104335900023	TUBO DE NYLON DA VA	R\$	103,18	R\$	103,18	R\$	103,18	R\$	103,18	R\$	103,18	R\$	103,18
1B18084300095	PLACA DE CONEXAO SUPERIOR DO MOTOR LE	R\$	102,88	R\$	102,88	R\$	102,88	R\$	102,88	R\$	102,88	R\$	102,88
1B18054100002	ALCA DE APOIO DO PASSAGEIRO	R\$	102,50	R\$	102,50	R\$	102,50	R\$	102,50	R\$	102,50	R\$	102,50
1B18050700020	TIRA DE REVESTIMENTO DO DEFLETOR DE AR	R\$	102,30	R\$	102,30	R\$	102,30	R\$	102,30	R\$	102,30	R\$	102,30
L0525010086A0	CONJUNTO DO LIMPADOR ESQUERDO	R\$	111,48	R\$	111,48	R\$	102,19	R\$	102,19	R\$	92,90	R\$	92,90
1B18084300163	PROTETOR PARA-LAMAS DIANT RODA DIANT DIR	R\$	101,40	R\$	101,40	R\$	101,40	R\$	101,40	R\$	101,40	R\$	101,40
HK2536-2RS	ROLAMENTO DE AGULHAS	R\$	100,96	R\$	100,96	R\$	100,96	R\$	100,96	R\$	100,96	R\$	100,96
K52X58X23.5	ROLAMENTO DE AGULHAS	R\$	100,92	R\$	100,92	R\$	100,92	R\$	100,92	R\$	100,92	R\$	100,92
646-6025	PLACA DE GUIA	R\$	100,92	R\$	100,92	R\$	100,92	R\$	100,92	R\$	100,92	R\$	100,92
P116	PRESILHA PLASTICA	R\$	100,00	R\$	100,00	R\$	100,00	R\$	100,00	R\$	100,00	R\$	100,00
Q40310	ARRUELA	R\$	100,00	R\$	100,00	R\$	100,00	R\$	100,00	R\$	100,00	R\$	100,00
1B18084300164	PARA-LAMA DA RODA TRASEIRA	R\$	99,90	R\$	99,90	R\$	99,90	R\$	99,90	R\$	99,90	R\$	99,90
L0362060008A0	FIO TERRA DA BATERIA	R\$	99,90	R\$	99,90	R\$	99,90	R\$	99,90	R\$	99,90	R\$	99,90
5264443	TAMPA DE ACIONAMENTO POR CORRENTE ISF2.	R\$	99,87	R\$	99,87	R\$	99,87	R\$	99,87	R\$	99,87	R\$	99,87
1104936630012	CHAVE DE ALARME DO	R\$	99,54	R\$	99,54	R\$	99,54	R\$	99,54	R\$	99,54	R\$	99,54
1B18054000154	CJ TB ADMISSAO MONTADO POSICAO ELEV.	R\$	97,80	R\$	97,80	R\$	97,80	R\$	97,80	R\$	97,80	R\$	97,80
1B18056000111	SUPORTE TB ADMISSAO MONTADO POSICAO ELI	R\$	97,80	R\$	97,80	R\$	97,80	R\$	97,80	R\$	97,80	R\$	97,80
1503936230001	CABLAGEM	R\$	97,78	R\$	97,78	R\$	97,78	R\$	97,78	R\$	97,78	R\$	97,78
1105110100006	SUPORTE DIR SUSPENSAO TRASEIRA MOTOR	R\$	96,96	R\$	96,96	R\$	96,96	R\$	96,96	R\$	96,96	R\$	96,96
BJ1039G3-EC-1	CILINDRO DE FREIO TRAS ESQ	R\$	96,48	R\$	96,48	R\$	96,48	R\$	96,48	R\$	96,48	R\$	96,48
R90-10M	FILTRO COMBUSTIVEL SEP/R AGUA RACOR - iden	R\$	96,00	R\$	96,00	R\$	96,00	R\$	96,00	R\$	96,00	R\$	96,00
1B18084500033	CORPO DO PEDAL (ESCADA) RH	R\$	95,96	R\$	95,96	R\$	95,96	R\$	95,96	R\$	95,96	R\$	95,96
1B20084500080	CJ DO PEDAL DIANT DIR	R\$	95,00	R\$	95,00	R\$	95,00	R\$	95,00	R\$	95,00	R\$	95,00
646-3235	PLACA DE IMPULSO	R\$	94,15	R\$	94,15	R\$	94,15	R\$	94,15	R\$	94,15	R\$	94,15
1106934000034	BUCHA DE LIGACAO DA CAIXA DE DIRECAO	R\$	94,02	R\$	94,02	R\$	94,02	R\$	94,02	R\$	94,02	R\$	94,02
Q1460620F30	PARAFUSO SEXTAVADO	R\$	93,48	R\$	93,48	R\$	93,48	R\$	93,48	R\$	93,48	R\$	93,48
0735.300.789	ROLAMENTO TRASEIRO DO EIXO INTERMEDIARIO											R\$	560,00
1B18037400028	FITA ESPONJA FACE UNICA	R\$	92,16	R\$	92,16	R\$	92,16	R\$	92,16	R\$	92,16	R\$	92,16
1B18061200050	GUARNICAO DA PORTA L/ DIREITA	R\$	91,53	R\$	91,53	R\$	91,53	R\$	91,53	R\$	91,53	R\$	91,53
1108930002201	BUCHA DA MANGA DE EIXO DA DIRECAO	R\$	91,20	R\$	91,20	R\$	91,20	R\$	91,20	R\$	91,20	R\$	91,20
1104935900012	TUBO ENTRA OLEO CILINDRO FREIO MESTRE	R\$	90,53	R\$	90,53	R\$	90,53	R\$	90,53	R\$	90,53	R\$	90,53
WB72224X18	ACERTAR CADASTRO	R\$	90,00	R\$	90,00	R\$	90,00	R\$	90,00	R\$	90,00	R\$	90,00
1B18061200065	PLUGUE	R\$	90,00	R\$	90,00	R\$	90,00	R\$	90,00	R\$	90,00	R\$	90,00
Q151C1030S	PARAF. SEXT. COM ROSCA FINA	R\$	89,91	R\$	89,91	R\$	89,91	R\$	89,91	R\$	89,91	R\$	89,91
1B18081100051	TUBO INFERIOR ESQ DE SAIDA DE AR QUENTE	R\$	89,20	R\$	89,20	R\$	89,20	R\$	89,20	R\$	89,20	R\$	89,20
1108917200021	CABO SELETOR DE MARCHAS	R\$	89,10	R\$	89,10	R\$	89,10	R\$	89,10	R\$	89,10	R\$	89,10
1B18037500020	CONTROLADOR 3 EM 1 24V	R\$	88,14	R\$	88,14	R\$	88,14	R\$	88,14	R\$	88,14	R\$	88,14
1105112000037	MANGUEIRA DO RETORNO DE AGUA DO MOTOR	R\$	87,48	R\$	87,48	R\$	87,48	R\$	87,48	R\$	87,48	R\$	87,48
1B18037100050	FAROL DE NEBLINA ESQUERDO 12V	R\$	101,58	R\$	101,58	R\$	101,58	R\$	67,72	R\$	67,72	R\$	67,72
1104916300004	TUBO ALIMENTACAO OLEO CILINDRO EMBREAGE	R\$	84,30	R\$	84,30	R\$	84,30	R\$	84,30	R\$	84,30	R\$	84,30



646-6171	HASTE DO GARFO DA MUDANC	R\$	84,12	R\$	84,12	R\$	84,12	R\$	84,12	R\$	84,12	R\$	84,12
646-6373	GARFO DE MUDANCA ENTRE A 3Y E 4Y MARCHA	R\$	84,08	R\$	84,08	R\$	84,08	R\$	84,08	R\$	84,08	R\$	84,08
1103929200076	GRAMPO PARAF. EM U FRONTAL	R\$	83,58	R\$	83,58	R\$	83,58	R\$	83,58	R\$	83,58	R\$	83,58
1105110100008	CJ AMORTECER SUSPENSÃO DIANTEIRA MOTOR	R\$	82,34	R\$	82,34	R\$	82,34	R\$	82,34	R\$	82,34	R\$	82,34
1104316300013	TUBO SAIDA OLEO CILINDRO MESTRE	R\$	82,00	R\$	82,00	R\$	82,00	R\$	82,00	R\$	82,00	R\$	82,00
1B16985000304	BORRACHA DO PARA-LAMA TRAS.	R\$	81,72	R\$	81,72	R\$	81,72	R\$	81,72	R\$	81,72	R\$	81,72
1B18037400047	PRESILHA FIXADORA DA CABLAGEM	R\$	81,40	R\$	81,40	R\$	81,40	R\$	81,40	R\$	81,40	R\$	81,40
1B18057200208	PARAF. DE EXPANSÃO DE PLÁSTICO	R\$	81,18	R\$	81,18	R\$	81,18	R\$	81,18	R\$	81,18	R\$	81,18
1B20052500015	MECANISMO DO LIMPADOR DE PARABRISA	R\$	81,12	R\$	81,12	R\$	81,12	R\$	81,12	R\$	81,12	R\$	81,12
1104616200067	CJ DE MANGUEIRAS DA EMBREAGEM	R\$	80,60	R\$	80,60	R\$	80,60	R\$	80,60	R\$	80,60	R\$	80,60
BJ1039G3-FC-1	CJ DO CILINDRO DO FREIO TRAS DIR	R\$	80,38	R\$	80,38	R\$	80,38	R\$	80,38	R\$	80,38	R\$	80,38
1B18052500017	ESGUICHO LIMPAR P/BRISA 3.5 1039/3511	R\$	85,75	R\$	85,75	R\$	85,75	R\$	85,75	R\$	78,89	R\$	58,31
1103911900261	SUPORTE DE FIXAÇÃO DIANT DO FILTRO DE AR	R\$	79,60	R\$	79,60	R\$	79,60	R\$	79,60	R\$	79,60	R\$	79,60
1B18068100006	CJ AJUSTAR ÂNGULO ASSENTO CONDUTOR	R\$	79,24	R\$	79,24	R\$	79,24	R\$	79,24	R\$	79,24	R\$	79,24
L0356015141A0	TUBO DE AÇO MÉDIO CARBONO DIÂMETRO DE 1.	R\$	79,20	R\$	79,20	R\$	79,20	R\$	79,20	R\$	79,20	R\$	79,20
2403202-HF15015	ENGRENAGEM PLANETARIA	R\$	79,16	R\$	79,16	R\$	79,16	R\$	79,16	R\$	79,16	R\$	79,16
1106935600146	COTOVELO DE UNIÃO DA CARCACA	R\$	79,04	R\$	79,04	R\$	79,04	R\$	79,04	R\$	79,04	R\$	79,04
1105111900046	TUBO ADMISSÃO DE AR DO INTERCOOLER	R\$	78,86	R\$	78,86	R\$	78,86	R\$	78,86	R\$	78,86	R\$	78,86
1B18053500069	ALMOFADA DO ASSENTO	R\$	78,80	R\$	78,80	R\$	78,80	R\$	78,80	R\$	78,80	R\$	78,80
1B16985000784	PARA-LAMAS TRAS ESQ	R\$	77,85	R\$	77,85	R\$	77,85	R\$	77,85	R\$	77,85	R\$	77,85
1B18054000149	SUPORTE DEFLETOR DIANTEIRO ESQUERDO	R\$	77,70	R\$	77,70	R\$	77,70	R\$	77,70	R\$	77,70	R\$	77,70
1108930005501	JUNTA DE VEDAÇÃO DE OLEO	R\$	77,40	R\$	77,40	R\$	77,40	R\$	77,40	R\$	77,40	R\$	77,40
1108930000005	BRACO ARTICULAÇÃO TRACAO DIRECAO	R\$	77,19	R\$	77,19	R\$	77,19	R\$	77,19	R\$	77,19	R\$	77,19
1105135600037	CJ TUBO AÇO VALV. AJUSTE PRESSAO	R\$	74,68	R\$	74,68	R\$	74,68	R\$	74,68	R\$	74,68	R\$	74,68
1B20037400012	CJ DA CABLAGEM DA PORTA ESQUERDA	R\$	74,52	R\$	74,52	R\$	74,52	R\$	74,52	R\$	74,52	R\$	74,52
646-5012	CONECTOR DO EIXO FLEXIVEL DO ODOMETRO	R\$	74,00	R\$	74,00	R\$	74,00	R\$	74,00	R\$	74,00	R\$	74,00
Q150B0860F30	PARAF. SXT M8X1,25X60 GA8.8	R\$	73,66	R\$	73,66	R\$	73,66	R\$	73,66	R\$	73,66	R\$	73,66
1124136700001	BUZINA DE ALTA SONORIDADE	R\$	73,42	R\$	73,42	R\$	73,42	R\$	73,42	R\$	73,42	R\$	73,42
1103911400127	CJ DO TUBO DE ALIMENTAÇÃO DE OLEO DIANT	R\$	72,96	R\$	72,96	R\$	72,96	R\$	72,96	R\$	72,96	R\$	72,96
1105110100005	SUPORTE ESQ SUSPENSÃO TRASEIRA MOTOR	R\$	72,72	R\$	72,72	R\$	72,72	R\$	72,72	R\$	72,72	R\$	72,72
1104629500007	CJ DA CHAPA E PINO, MANILHA	R\$	72,70	R\$	72,70	R\$	72,70	R\$	72,70	R\$	72,70	R\$	72,70
1B18054100101	ALCA DE APOIO	R\$	72,00	R\$	72,00	R\$	72,00	R\$	72,00	R\$	72,00	R\$	72,00
1104929500008	ARRUELA GRANDE SUSPENSÃO TRASEIRA	R\$	72,00	R\$	72,00	R\$	72,00	R\$	72,00	R\$	72,00	R\$	72,00
1B20050200214	CJ DO TIRANTE COMPRIDO	R\$	71,82	R\$	71,82	R\$	71,82	R\$	71,82	R\$	71,82	R\$	71,82
1B20050500085	LOGO AUMARK LATERAL 3.8	R\$	71,65	R\$	71,65	R\$	71,65	R\$	71,65	R\$	71,65	R\$	71,65
Q40314	ARRUELA	R\$	71,00	R\$	71,00	R\$	71,00	R\$	71,00	R\$	71,00	R\$	71,00
1B18037300015	CJ DE INTERRUPTOR DE IGNIÇÃO 12V	R\$	70,83	R\$	70,83	R\$	70,83	R\$	70,83	R\$	70,83	R\$	70,83
1106934000052	TUBO OLEO ALTA PRESSAO 1 BARRA DIRECAO	R\$	70,44	R\$	70,44	R\$	70,44	R\$	70,44	R\$	70,44	R\$	70,44
501327389	TUBO DE OLEO	R\$	69,93	R\$	69,93	R\$	69,93	R\$	69,93	R\$	69,93	R\$	69,93
BJ1039G3-FA1	CILINDRO DE FREIO FRONTAL RH	R\$	69,93	R\$	69,93	R\$	69,93	R\$	69,93	R\$	69,93	R\$	69,93
1B18061200049	GUARNIÇÃO EXTERNA DA PORTA L/ESQ	R\$	69,60	R\$	69,60	R\$	69,60	R\$	69,60	R\$	69,60	R\$	69,60
1B18037500019	RELE PEQUENO 24V	R\$	69,48	R\$	69,48	R\$	69,48	R\$	69,48	R\$	69,48	R\$	69,48
1102235600130	JUNTA DE DUAS VIAS	R\$	69,36	R\$	69,36	R\$	69,36	R\$	69,36	R\$	69,36	R\$	69,36
986813	MANCAL DE DESENGATE 10 TON (rolamento)	R\$	151,06	R\$	-	R\$	75,53	R\$	75,53	R\$	56,96	R\$	56,96
1102929200022	BUCHA BORRACHA P/ AMORTECEDOR SUSPENS	R\$	69,23	R\$	69,23	R\$	69,23	R\$	69,23	R\$	69,23	R\$	69,23
1108917300020	CJ TAMPÁ OPERAÇÃO CAIXA MUNCAS	R\$	68,58	R\$	68,58	R\$	68,58	R\$	68,58	R\$	68,58	R\$	68,58

<b>1B18037300050</b>	INTERRUPTOR DE IGNICAO 24V	R\$	68,42	R\$	68,42	R\$	68,42	R\$	68,42	R\$	68,42	R\$	68,42
<b>Q150B0825F30</b>	PARAFUSO SEXTAVADO	R\$	65,25	R\$	65,25	R\$	65,25	R\$	65,25	R\$	65,25	R\$	65,25
<b>PGRP001</b>	GRAMPO DO PARACHOQUE / MASCARA	R\$	65,00	R\$	65,00	R\$	65,00	R\$	65,00	R\$	65,00	R\$	65,00
<b>Q2714816F30</b>	PARAF.PHILLIPS RETA C/ ROSCA SOBERBA	R\$	63,00	R\$	63,00	R\$	63,00	R\$	63,00	R\$	63,00	R\$	63,00
<b>1B24981200026</b>	ABRACADEIRA TUBULAR	R\$	63,00	R\$	63,00	R\$	63,00	R\$	63,00	R\$	63,00	R\$	63,00
<b>646L-0011A3</b>	GUIA DO GARFO DE DESENGATE DA EMBREAGEI	R\$	62,82	R\$	62,82	R\$	62,82	R\$	62,82	R\$	62,82	R\$	62,82
<b>WK-17</b>	INTERRUPTOR DA LUZ DE MARCHA A RE	R\$	-	R\$	-	R\$	91,85	R\$	91,85	R\$	91,85	R\$	91,85
<b>2402203-HF15015</b>	PORCA DE FLANGE DA ENGENRAGEM PRINCIPAL	R\$	61,00	R\$	61,00	R\$	61,00	R\$	61,00	R\$	61,00	R\$	61,00
<b>1B18056100001</b>	VIDRO JANELA TRASEIRA 1039	R\$	-	R\$	-	R\$	72,51	R\$	96,68	R\$	96,68	R\$	96,68
<b>1B18061200433</b>	PAINEL INTERNO DA P	R\$	59,94	R\$	59,94	R\$	59,94	R\$	59,94	R\$	59,94	R\$	59,94
<b>1106935700002</b>	CJ DO FREIO D	R\$	59,94	R\$	59,94	R\$	59,94	R\$	59,94	R\$	59,94	R\$	59,94
<b>L0295080007A0</b>	CONJUNTO DE BLOCO AMORTECEDOR TRASEIRI	R\$	59,94	R\$	59,94	R\$	59,94	R\$	59,94	R\$	59,94	R\$	59,94
<b>1B20037600013</b>	SENSOR DE TEMPERATURA DA AGUA	R\$	59,37	R\$	59,37	R\$	59,37	R\$	59,37	R\$	59,37	R\$	59,37
<b>GB/T9877.1-(F)B60X90</b>	RETENTOR DE OLEO	R\$	65,63	R\$	65,63	R\$	65,63	R\$	52,50	R\$	52,50	R\$	52,50
<b>1104335500005</b>	TUBO DE ASPIRACAO	R\$	59,00	R\$	59,00	R\$	59,00	R\$	59,00	R\$	59,00	R\$	59,00
<b>1105935900003</b>	TUBO OLEO CILINDRO PRINCIPAL FREIO 2	R\$	58,30	R\$	58,30	R\$	58,30	R\$	58,30	R\$	58,30	R\$	58,30
<b>646-6080A20</b>	HASTE SELECIONADORA D	R\$	57,51	R\$	57,51	R\$	57,51	R\$	57,51	R\$	57,51	R\$	57,51
<b>1103631500008</b>	CJ SUPORTE DO STEP	R\$	56,82	R\$	56,82	R\$	56,82	R\$	56,82	R\$	56,82	R\$	56,82
<b>1108934000033</b>	CJ CAIXA DIRECAO COM BRACO BALANCIM	R\$	56,24	R\$	56,24	R\$	56,24	R\$	56,24	R\$	56,24	R\$	56,24
<b>1B20081100043</b>	DUTO DO AR DE TRANSICAO	R\$	55,68	R\$	55,68	R\$	55,68	R\$	55,68	R\$	55,68	R\$	55,68
<b>1029AE-3001036</b>	PORCA DO BRACO DE DIRECAO	R\$	54,80	R\$	54,80	R\$	54,80	R\$	54,80	R\$	54,80	R\$	54,80
<b>1105929500008</b>	CJ DA MANILHA COM BUCHA	R\$	54,78	R\$	54,78	R\$	54,78	R\$	54,78	R\$	54,78	R\$	54,78
<b>K20X32X32.5</b>	ROLAMENTO DE AGULHAS	R\$	54,70	R\$	54,70	R\$	54,70	R\$	54,70	R\$	54,70	R\$	54,70
<b>Q341B16</b>	PORCA SEXTAVADA TIPO 1	R\$	54,00	R\$	54,00	R\$	54,00	R\$	54,00	R\$	54,00	R\$	54,00
<b>1B18052100003</b>	BORRACHA INTERNA DO PARABRISA	R\$	71,84	R\$	71,84	R\$	71,84	R\$	35,92	R\$	35,92	R\$	35,92
<b>1104935600052</b>	CJ MANGUEIRA DE FREIO	R\$	53,28	R\$	53,28	R\$	53,28	R\$	53,28	R\$	53,28	R\$	53,28
<b>1B18061000019</b>	MOLDURA SUPERIOR DA JANELA DA PORTA LH	R\$	53,13	R\$	53,13	R\$	53,13	R\$	53,13	R\$	53,13	R\$	53,13
<b>11039362300080</b>	CHICOTE ELETRICO LANTERNA TRASEIRA 24V	R\$	53,12	R\$	53,12	R\$	53,12	R\$	53,12	R\$	53,12	R\$	53,12
<b>1104936730012</b>	CJ DA BUZINA DE 24V	R\$	52,90	R\$	52,90	R\$	52,90	R\$	52,90	R\$	52,90	R\$	52,90
<b>1B18037100026</b>	SUPORTE DE FIXACAO DA LAMPADA DIANTEIRA	R\$	51,94	R\$	51,94	R\$	51,94	R\$	51,94	R\$	51,94	R\$	51,94
<b>1104911900128</b>	COXIM DE BORRACHA	R\$	50,88	R\$	50,88	R\$	50,88	R\$	50,88	R\$	50,88	R\$	50,88
<b>1B18061000016</b>	PLACA VERTICAL DE REFORCO DA PORTA RH	R\$	50,64	R\$	50,64	R\$	50,64	R\$	50,64	R\$	50,64	R\$	50,64
<b>1B18061000015</b>	PLACA VERTICAL DE REFORCO DA PORTA RH	R\$	50,64	R\$	50,64	R\$	50,64	R\$	50,64	R\$	50,64	R\$	50,64
<b>646-6075</b>	BLOCO DESLIZANTE DE MUDANCA DE MARCHA	R\$	50,46	R\$	50,46	R\$	50,46	R\$	50,46	R\$	50,46	R\$	50,46
<b>1112911400001</b>	CJ TUBO DE ALIMNETACAO DE OLEO	R\$	50,39	R\$	50,39	R\$	50,39	R\$	50,39	R\$	50,39	R\$	50,39
<b>GB/T6171-M20X1.5</b>	PORCA DE APERTO M20X1.5	R\$	49,70	R\$	49,70	R\$	49,70	R\$	49,70	R\$	49,70	R\$	49,70
<b>1B18081200256</b>	CABO DE CONTROLE DE TEMPERATURA	R\$	48,86	R\$	48,86	R\$	48,86	R\$	48,86	R\$	48,86	R\$	48,86
<b>L0101170218A0</b>	SUPORTE INFERIOR DA TRANSMISSAO LADO ESQUERDO			R\$	58,20	R\$	58,20	R\$	58,20	R\$	58,20	R\$	58,20
<b>L0101170318A0</b>	SUPORTE INFERIOR DA TRANSMISSAO LADO DIREITO			R\$	58,20	R\$	58,20	R\$	58,20	R\$	58,20	R\$	58,20
<b>1B18037400029</b>	CHICOTE DO ASSOALHO DIR DA CABINE	R\$	48,14	R\$	48,14	R\$	48,14	R\$	48,14	R\$	48,14	R\$	48,14
<b>646-3911K</b>	ENGENRAGEM MOTRIZ DO ODOMETRO	R\$	47,94	R\$	47,94	R\$	47,94	R\$	47,94	R\$	47,94	R\$	47,94
<b>1104329200072</b>	SUPORTE INFERIOR DO AMORTECEDOR DIR	R\$	47,20	R\$	47,20	R\$	47,20	R\$	47,20	R\$	47,20	R\$	47,20
<b>646-3365</b>	CHAVETA DO SINCRONIZADOR	R\$	47,04	R\$	47,04	R\$	47,04	R\$	47,04	R\$	47,04	R\$	47,04
<b>1108934000016</b>	CJ DO TUBO DE OLEO DE ALTA PRESSAO 1	R\$	47,01	R\$	47,01	R\$	47,01	R\$	47,01	R\$	47,01	R\$	47,01
<b>1104329200070</b>	SUPORTE INFERIOR DO AMORTECEDOR ESQ	R\$	46,80	R\$	46,80	R\$	46,80	R\$	46,80	R\$	46,80	R\$	46,80
<b>1B18037300014</b>	COBERTURA INFERIOR DO INSTRUME	R\$	46,65	R\$	46,65	R\$	46,65	R\$	46,65	R\$	46,65	R\$	46,65

1B24237300026	INTERRUPTOR INDICADORA FREIO ESTACION.	R\$	46,52	R\$	46,52	R\$	46,52	R\$	46,52	R\$	46,52	R\$	46,52
1B18061200102	ALOJAMENTO DO LIMITADOR	R\$	46,00	R\$	46,00	R\$	46,00	R\$	46,00	R\$	46,00	R\$	46,00
1108930000006	BRACO DA BARRA DE DIRECAO ESQUERDA	R\$	45,37	R\$	45,37	R\$	45,37	R\$	45,37	R\$	45,37	R\$	45,37
1B18061200130	GUARNICAO INFERIOR DA PORTA DIREITA	R\$	45,20	R\$	45,20	R\$	45,20	R\$	45,20	R\$	45,20	R\$	45,20
1B20037300022	INTERRUPTOR DE DIAGNOSTICO DA ECU	R\$	45,10	R\$	45,10	R\$	45,10	R\$	45,10	R\$	45,10	R\$	45,10
1056PE3001061	JUNTA DA TAMPA	R\$	44,46	R\$	44,46	R\$	44,46	R\$	44,46	R\$	44,46	R\$	44,46
1B18081100162	DUTO DE AGUA DO AQUECEDOR 1	R\$	44,36	R\$	44,36	R\$	44,36	R\$	44,36	R\$	44,36	R\$	44,36
1B18084300024	BORRACHA PARA-LAMA RODA DIANTEIRA LD	R\$	43,63	R\$	43,63	R\$	43,63	R\$	43,63	R\$	43,63	R\$	43,63
1B18061200413	MACANETA INTERNA DA PORTA DIANTEIRA	R\$	43,50	R\$	43,50	R\$	43,50	R\$	43,50	R\$	43,50	R\$	43,50
Q40310F30	ARRUELA	R\$	43,05	R\$	43,05	R\$	43,05	R\$	43,05	R\$	43,05	R\$	43,05
1B20061000003	PORTA ESQUERDA	R\$	43,00	R\$	43,00	R\$	43,00	R\$	43,00	R\$	43,00	R\$	43,00
1105111900047	INTERCOOLER 24V	R\$	42,87	R\$	42,87	R\$	42,87	R\$	42,87	R\$	42,87	R\$	42,87
Q40110	ARRUELA	R\$	42,32	R\$	42,32	R\$	42,32	R\$	42,32	R\$	42,32	R\$	42,32
WB434140X1.5	ANEL SINCRONIZADOR	R\$	42,32	R\$	42,32	R\$	42,32	R\$	42,32	R\$	42,32	R\$	42,32
646-6371	EIXO GARFO MUNCA ENTRE A 3Y E 4Y MARCHAS	R\$	42,06	R\$	42,06	R\$	42,06	R\$	42,06	R\$	42,06	R\$	42,06
646-6085A1	BRACO DE MUDANCA DE MARCHA	R\$	42,06	R\$	42,06	R\$	42,06	R\$	42,06	R\$	42,06	R\$	42,06
L0513020021A0	ALMOFADA INFERIOR ISOLANTE DO CAPO	R\$	41,93	R\$	41,93	R\$	41,93	R\$	41,93	R\$	41,93	R\$	41,93
1B18081200305	PINO DE DIVISAO	R\$	41,86	R\$	41,86	R\$	41,86	R\$	41,86	R\$	41,86	R\$	41,86
1B20084500007	CORPO DO DEGRAU DIREITO 1051/1089	R\$	41,76	R\$	41,76	R\$	41,76	R\$	41,76	R\$	41,76	R\$	41,76
1B18082600011	BORRACHA PROTECAO CONTRA RESP	R\$	41,70	R\$	41,70	R\$	41,70	R\$	41,70	R\$	41,70	R\$	41,70
Q33008	PARAF., PORCA E ARRUELA	R\$	41,70	R\$	41,70	R\$	41,70	R\$	41,70	R\$	41,70	R\$	41,70
1105111400005	CJ DO TUBO DE RETORNO DE COMBUSTIVEL	R\$	41,61	R\$	41,61	R\$	41,61	R\$	41,61	R\$	41,61	R\$	41,61
1105112000034	TB ARREFECIMENTO AGUA BICO UREIA	R\$	41,58	R\$	41,58	R\$	41,58	R\$	41,58	R\$	41,58	R\$	41,58
1B20037200013	LUZ TRASEIRA DE INDICACAO DA DIRECAO	R\$	41,34	R\$	41,34	R\$	41,34	R\$	41,34	R\$	41,34	R\$	41,34
1B18085000096	SUORTE DO PARA-LAMAS	R\$	40,89	R\$	40,89	R\$	40,89	R\$	40,89	R\$	40,89	R\$	40,89
1104312000055	SUORTE EM L DO SISTEMA DE EXAUSTAO	R\$	40,68	R\$	40,68	R\$	40,68	R\$	40,68	R\$	40,68	R\$	40,68
1106135600024	VALV. FACIL DRENAGEM P/ SILENCIAR	R\$	40,59	R\$	40,59	R\$	40,59	R\$	40,59	R\$	40,59	R\$	40,59
1106928000057	REFOR?O EM ACO 560L DA MOLA TRASEIRA	R\$	40,00	R\$	40,00	R\$	40,00	R\$	40,00	R\$	40,00	R\$	40,00
L0280200611A0	REFORCO EM ACO 560L INFERIOR DO MOTOR	R\$	40,00	R\$	40,00	R\$	40,00	R\$	40,00	R\$	40,00	R\$	40,00
Q43339	ANEL RETENTOR	R\$	39,96	R\$	39,96	R\$	39,96	R\$	39,96	R\$	39,96	R\$	39,96
Q151B1240	PARAF. SEXT. COM ROSCA FINA	R\$	39,96	R\$	39,96	R\$	39,96	R\$	39,96	R\$	39,96	R\$	39,96
1B20037610027	PLUGUE	R\$	39,96	R\$	39,96	R\$	39,96	R\$	39,96	R\$	39,96	R\$	39,96
1B18054100407	BORRACHA SUPERIOR LADO DIR	R\$	39,90	R\$	39,90	R\$	39,90	R\$	39,90	R\$	39,90	R\$	39,90
1B18061200140	CORTINA DE COBERTURA 1	R\$	39,60	R\$	39,60	R\$	39,60	R\$	39,60	R\$	39,60	R\$	39,60
40X55X7TC	RETENTOR DE OLEO DA ESTRUTURA	R\$	39,56	R\$	39,56	R\$	39,56	R\$	39,56	R\$	39,56	R\$	39,56
1104929500007	ARRUELA AMORTECEDOR TRAS.	R\$	39,00	R\$	39,00	R\$	39,00	R\$	39,00	R\$	39,00	R\$	39,00
646-2021	TAMPA ROLAMENTO DIANT ARVORE INTERMED.	R\$	37,86	R\$	37,86	R\$	37,86	R\$	37,86	R\$	37,86	R\$	37,86
1106135600004	SUORTE DA VALVULA DE DESCARGA RAPIDA	R\$	37,28	R\$	37,28	R\$	37,28	R\$	37,28	R\$	37,28	R\$	37,28
1105112000035	TB RETORNO ARREFECIMENTO AGUA BICO UREI	R\$	37,00	R\$	37,00	R\$	37,00	R\$	37,00	R\$	37,00	R\$	37,00
1B18084300154	PARALAMA ESQ	R\$	36,84	R\$	36,84	R\$	36,84	R\$	36,84	R\$	36,84	R\$	36,84
Q2140408	PARAF. PHILLIPS COM CABECA ARREDONDADA	R\$	36,27	R\$	36,27	R\$	36,27	R\$	36,27	R\$	36,27	R\$	36,27
1103911400142	CJ DO TUBO DE ALIMENTACAO DE OLEO	R\$	36,00	R\$	36,00	R\$	36,00	R\$	36,00	R\$	36,00	R\$	36,00
GB13871-92	RETENTOR DO CUBO DIANTEIRO 3511	R\$	35,64	R\$	35,64	R\$	35,64	R\$	35,64	R\$	35,64	R\$	35,64
1103911400131	TUBO DE RETORNO DO OLEO	R\$	35,64	R\$	35,64	R\$	35,64	R\$	35,64	R\$	35,64	R\$	35,64
1B18037200015	DISPOSITIVO ILUMINACAO PLACA LICENCA 24V	R\$	35,64	R\$	35,64	R\$	35,64	R\$	35,64	R\$	35,64	R\$	35,64
1B18056100007	SELADOR DO VIDRO TRAS.	R\$	35,64	R\$	35,64	R\$	35,64	R\$	35,64	R\$	35,64	R\$	35,64

1124136700002	BUZINA DE BAIXA SONORIDADE	R\$	35,44	R\$	35,44	R\$	35,44	R\$	35,44	R\$	35,44	R\$	35,44
1105111400003	CJ DO TUBO DE ALIMENTACAO DE OLEO TRAS	R\$	34,78	R\$	34,78	R\$	34,78	R\$	34,78	R\$	34,78	R\$	34,78
1105134000002	CJ DO TUBO DE OLEO DE ALTA PRESSAO 2	R\$	34,64	R\$	34,64	R\$	34,64	R\$	34,64	R\$	34,64	R\$	34,64
1103934000038	TUBO HIDR BAIXA PRESSAO 3 CAIXA DIRECAO	R\$	33,44	R\$	33,44	R\$	33,44	R\$	33,44	R\$	33,44	R\$	33,44
1B18052500315	CJTO. LAVADOR DO PARABRISA	R\$	33,29	R\$	33,29	R\$	33,29	R\$	33,29	R\$	33,29	R\$	33,29
2403003-HF15015	ARRUELA ENCOSTO P/ ENGRENAGEM PLANETA F	R\$	33,22	R\$	33,22	R\$	33,22	R\$	33,22	R\$	33,22	R\$	33,22
1B18081220212	PRESILHA DO TUBO E2.8 DO AR CONDICIONADO	R\$	33,20	R\$	33,20	R\$	33,20	R\$	33,20	R\$	33,20	R\$	33,20
1106929500027	GRAMPO TRAS. DO	R\$	33,16	R\$	33,16	R\$	33,16	R\$	33,16	R\$	33,16	R\$	33,16
1105111500002	CJ DO CABO DO FILTRO DE DIESEL	R\$	32,71	R\$	32,71	R\$	32,71	R\$	32,71	R\$	32,71	R\$	32,71
1102929200012	BUCHA BORRACHA P/ AMORTECEDOR SUSPENS	R\$	32,20	R\$	32,20	R\$	32,20	R\$	32,20	R\$	32,20	R\$	32,20
1104936230040	SUPORTE FIXACAO MODULO ECU NA CABINE	R\$	32,10	R\$	32,10	R\$	32,10	R\$	32,10	R\$	32,10	R\$	32,10
PER-23-LL	FILTRO COMBUSTIVEL SEP/R AGUA RACOR	R\$	36,00	R\$	36,00	R\$	30,00	R\$	30,00	R\$	30,00	R\$	30,00
1B20037400013	CABLAGEM DA PORTA DIREITA	R\$	31,70	R\$	31,70	R\$	31,70	R\$	31,70	R\$	31,70	R\$	31,70
8A7	ARRUELA DE TRAVAMENTO	R\$	31,62	R\$	31,62	R\$	31,62	R\$	31,62	R\$	31,62	R\$	31,62
Q67405100	CINTA DE FIXACAO DE PLASTICO	R\$	31,36	R\$	31,36	R\$	31,36	R\$	31,36	R\$	31,36	R\$	31,36
1104335600184	CJ TB 1 TANQUE AR DIANT	R\$	31,22	R\$	31,22	R\$	31,22	R\$	31,22	R\$	31,22	R\$	31,22
GB7244-87 10	ARRUELA	R\$	31,00	R\$	31,00	R\$	31,00	R\$	31,00	R\$	31,00	R\$	31,00
1B18050200207	TIRANTE CURTO	R\$	30,72	R\$	30,72	R\$	30,72	R\$	30,72	R\$	30,72	R\$	30,72
1B18037500017	RELE PEQUENO 12V	R\$	30,48	R\$	30,48	R\$	30,48	R\$	30,48	R\$	30,48	R\$	30,48
646-6175	PLACA DE MUDANCA ENTRE A 1Y E 2Y MARCHAS	R\$	30,28	R\$	30,28	R\$	30,28	R\$	30,28	R\$	30,28	R\$	30,28
L0292050005A0	ARRUELA DE BORRACHA	R\$	30,00	R\$	30,00	R\$	30,00	R\$	30,00	R\$	30,00	R\$	30,00
Q351C12	PORCA FINA SEXTAVADA	R\$	30,00	R\$	30,00	R\$	30,00	R\$	30,00	R\$	30,00	R\$	30,00
Q151B16120	PARAFUSO	R\$	30,00	R\$	30,00	R\$	30,00	R\$	30,00	R\$	30,00	R\$	30,00
Q151B16120TF2	PARAFUSO	R\$	30,00	R\$	30,00	R\$	30,00	R\$	30,00	R\$	30,00	R\$	30,00
Q150B0814	PARAF. DO CILINDRO AUXILIAR	R\$	30,00	R\$	30,00	R\$	30,00	R\$	30,00	R\$	30,00	R\$	30,00
Q150B1035	PARAFUSO SEXTAVADO	R\$	30,00	R\$	30,00	R\$	30,00	R\$	30,00	R\$	30,00	R\$	30,00
1103929200068	PARAF. U DA MOLA FRONTAL ESQUERDA	R\$	30,00	R\$	30,00	R\$	30,00	R\$	30,00	R\$	30,00	R\$	30,00
734319582	RETENTOR	R\$	29,97	R\$	29,97	R\$	29,97	R\$	29,97	R\$	29,97	R\$	29,97
NJ308EV	ROLAMENTO	R\$	29,97	R\$	29,97	R\$	29,97	R\$	29,97	R\$	29,97	R\$	29,97
651-3165	BLOCO TRACAO SINCRONIZAR 1Y E 2Y MARCHAS	R\$	29,97	R\$	29,97	R\$	29,97	R\$	29,97	R\$	29,97	R\$	29,97
1B18053500431	CINZEIRO	R\$	29,97	R\$	29,97	R\$	29,97	R\$	29,97	R\$	29,97	R\$	29,97
646-6070A11-1	HASTE DA ALAVANCA DE CAMBIO	R\$	29,97	R\$	29,97	R\$	29,97	R\$	29,97	R\$	29,97	R\$	29,97
2402105/6-HF15015	PLACA TRAVAMENTO LE/DIREITA PORCA AJUSTE	R\$	29,97	R\$	29,97	R\$	29,97	R\$	29,97	R\$	29,97	R\$	29,97
L0356005013A0	MANGUEIRA DE BORRACHA FLEXIVEL COM ACESS	R\$	29,70	R\$	29,70	R\$	29,70	R\$	29,70	R\$	29,70	R\$	29,70
2402104-HF15015	PORCA AJUSTE ROLAMENTO DIFERENCIAL	R\$	29,24	R\$	29,24	R\$	29,24	R\$	29,24	R\$	29,24	R\$	29,24
WB43339	ANEL RETENTOR	R\$	29,10	R\$	29,10	R\$	29,10	R\$	29,10	R\$	29,10	R\$	29,10
1B20037200012	LUZ DA PORTA ESQUERDA 24V	R\$	29,00	R\$	29,00	R\$	29,00	R\$	29,00	R\$	29,00	R\$	29,00
Q40514	ARRUELA DE PRESSAO PESADA	R\$	28,88	R\$	28,88	R\$	28,88	R\$	28,88	R\$	28,88	R\$	28,88
2402103-HF15015	PARAF. DA TAMPA DO ROLAMENTO	R\$	27,72	R\$	27,72	R\$	27,72	R\$	27,72	R\$	27,72	R\$	27,72
Q151B1445	PARAF. SEXT. COM ROSCA FINA	R\$	27,36	R\$	27,36	R\$	27,36	R\$	27,36	R\$	27,36	R\$	27,36
1106935600222	CJ VALV. PROTECAO CIRCUITO QUATRO VIAS	R\$	27,03	R\$	27,03	R\$	27,03	R\$	27,03	R\$	27,03	R\$	27,03
Q340B10	PORCA SEXTAVADA TIPO 1	R\$	27,00	R\$	27,00	R\$	27,00	R\$	27,00	R\$	27,00	R\$	27,00
1B18053500028	TUBO DE VENTILACAO ESQUERDO	R\$	26,90	R\$	26,90	R\$	26,90	R\$	26,90	R\$	26,90	R\$	26,90
1105134000004	MANGUEIRA RETORNO DIREC.SIST.BAIXA PRESS	R\$	26,88	R\$	26,88	R\$	26,88	R\$	26,88	R\$	26,88	R\$	26,88
2402204-HF15015FTG2	RETENTOR OLEO ENGRENAGEM ACIONAMENTO	R\$	31,92	R\$	31,92	R\$	31,92	R\$	31,92	R\$	31,92	R\$	-
3CFA3	PARAF. DO DIFERENCIAL	R\$	26,25	R\$	26,25	R\$	26,25	R\$	26,25	R\$	26,25	R\$	26,25

646-6936	PLACA DE TRAVAMENTO	R\$	26,19	R\$	26,19	R\$	26,19	R\$	26,19	R\$	26,19	R\$	26,19
1103935600162	CJ DO TUBO DE OLEO DO FREIO TRAS DIR	R\$	26,00	R\$	26,00	R\$	26,00	R\$	26,00	R\$	26,00	R\$	26,00
<b>BJ1046E6-3001013B</b>	PORCA M24X1.5MM	R\$	25,74	R\$	25,74	R\$	25,74	R\$	25,74	R\$	25,74	R\$	25,74
<b>1B18085700005</b>	AUMARK REAR NAMEPLATE	R\$	25,00	R\$	25,00	R\$	25,00	R\$	25,00	R\$	25,00	R\$	25,00
<b>1B18081220211</b>	ABRACADEIRA TUBO AR CONDIC. P/ MOTOR 2.8	R\$	25,00	R\$	25,00	R\$	25,00	R\$	25,00	R\$	25,00	R\$	25,00
<b>3C3</b>	CALCO AJUSTE ROLAMENTO INTERNO PINHAO	R\$	24,96	R\$	24,96	R\$	24,96	R\$	24,96	R\$	24,96	R\$	24,96
<b>3CD</b>	RETENTOR DE OLEO	R\$	24,90	R\$	24,90	R\$	24,90	R\$	24,90	R\$	24,90	R\$	24,90
<b>S8A5A0407</b>	PARAFUSO	R\$	24,75	R\$	24,75	R\$	24,75	R\$	24,75	R\$	24,75	R\$	24,75
<b>1105935600105</b>	TUBO DE BORRACHA	R\$	24,10	R\$	24,10	R\$	24,10	R\$	24,10	R\$	24,10	R\$	24,10
<b>5263944</b>	PARAF. DA CAPA DA BIELA	R\$	24,00	R\$	24,00	R\$	24,00	R\$	24,00	R\$	24,00	R\$	24,00
<b>1B18084300155</b>	PARALAMA DIRETO	R\$	24,00	R\$	24,00	R\$	24,00	R\$	24,00	R\$	24,00	R\$	24,00
<b>4936080</b>	MOLA DA VALVULA	R\$	24,00	R\$	24,00	R\$	24,00	R\$	24,00	R\$	24,00	R\$	24,00
<b>1B18061000014</b>	PLACA REFORCADA	R\$	24,00	R\$	24,00	R\$	24,00	R\$	24,00	R\$	24,00	R\$	24,00
<b>1B20081220625</b>	CLIQUE DO TUBO DO AR-CONDICIONADO E2.8	R\$	24,00	R\$	24,00	R\$	24,00	R\$	24,00	R\$	24,00	R\$	24,00
<b>1108113300011</b>	MANGUEIRA SAIDA AGUA SIST. ARREFECIMENTC	R\$	23,76	R\$	23,76	R\$	23,76	R\$	23,76	R\$	23,76	R\$	23,76
<b>1105113300006</b>	MANGUEIRA DE ENTRADA DE AGUA DO MOTOR	R\$	23,55	R\$	23,55	R\$	23,55	R\$	23,55	R\$	23,55	R\$	23,55
<b>1104935600086</b>	CJ DA MANGUEIRA DO FREIO	R\$	23,49	R\$	23,49	R\$	23,49	R\$	23,49	R\$	23,49	R\$	23,49
<b>Q32008</b>	PORCA SEXTAVADA	R\$	23,03	R\$	23,03	R\$	23,03	R\$	23,03	R\$	23,03	R\$	23,03
<b>5294825</b>	JOGO DE VALVULA DO ESCAP	R\$	23,00	R\$	23,00	R\$	23,00	R\$	23,00	R\$	23,00	R\$	23,00
<b>1104934200143</b>	ANEL TIPO ABERTO	R\$	23,00	R\$	23,00	R\$	23,00	R\$	23,00	R\$	23,00	R\$	23,00
<b>1105117300005</b>	CJ MECANISMO DIANT OPERACAO CAIXA MUNCA	R\$	22,86	R\$	22,86	R\$	22,86	R\$	22,86	R\$	22,86	R\$	22,86
<b>1103916200062</b>	CJ TUBOS OLEO EMBREAGEM	R\$	22,77	R\$	22,77	R\$	22,77	R\$	22,77	R\$	22,77	R\$	22,77
<b>1105112000032</b>	TUBO ADMISSAO AQUECTO AGUA TANQUE UREI	R\$	22,68	R\$	22,68	R\$	22,68	R\$	22,68	R\$	22,68	R\$	22,68
<b>646-5911K1</b>	ENGRENAGEM DE ACIONAME	R\$	22,47	R\$	22,47	R\$	22,47	R\$	22,47	R\$	22,47	R\$	22,47
<b>3900627</b>	PARAF. DE CABECA	R\$	22,00	R\$	22,00	R\$	22,00	R\$	22,00	R\$	22,00	R\$	22,00
<b>1B18061500008</b>	CLIQUE PLASTICO	R\$	22,00	R\$	22,00	R\$	22,00	R\$	22,00	R\$	22,00	R\$	22,00
<b>1103913200026</b>	TIRANTE DE APOIO DO RADIADOR	R\$	21,78	R\$	21,78	R\$	21,78	R\$	21,78	R\$	21,78	R\$	21,78
<b>2400009-HF17030</b>	RETENTOR DE OLEO DO SEMI-EIXO	R\$	22,88	R\$	22,88	R\$	22,88	R\$	22,88	R\$	18,59	R\$	18,59
<b>Q341B14</b>	PORCA SEXTAVADA - TIPO 1 - ROSCA FINA	R\$	21,39	R\$	21,39	R\$	21,39	R\$	21,39	R\$	21,39	R\$	21,39
<b>1B18053100234</b>	CLIP DE PLASTICO	R\$	21,00	R\$	21,00	R\$	21,00	R\$	21,00	R\$	21,00	R\$	21,00
<b>Q40106</b>	ARRUELA	R\$	21,00	R\$	21,00	R\$	21,00	R\$	21,00	R\$	21,00	R\$	21,00
<b>1105113200001</b>	CJ DO TIRANTE DO RADIADOR	R\$	20,80	R\$	20,80	R\$	20,80	R\$	20,80	R\$	20,80	R\$	20,80
<b>1108929500103</b>	PINO TRAVA	R\$	20,80	R\$	20,80	R\$	20,80	R\$	20,80	R\$	20,80	R\$	20,80
<b>646-4011</b>	EIXO DA ENGRENAGEM DA MARCHA A RE	R\$	20,18	R\$	20,18	R\$	20,18	R\$	20,18	R\$	20,18	R\$	20,18
<b>1B18051200078</b>	PLUGUE 22	R\$	20,00	R\$	20,00	R\$	20,00	R\$	20,00	R\$	20,00	R\$	20,00
<b>Q2570616S</b>	TOMADA LOBULAR ELEVADA DO PARAF. SEXT.	R\$	20,00	R\$	20,00	R\$	20,00	R\$	20,00	R\$	20,00	R\$	20,00
<b>3943198</b>	RETENTOR DA MOLA DE VALVULA	R\$	20,00	R\$	20,00	R\$	20,00	R\$	20,00	R\$	20,00	R\$	20,00
<b>Q40005F30</b>	ARRUELA PEQUENA	R\$	20,00	R\$	20,00	R\$	20,00	R\$	20,00	R\$	20,00	R\$	20,00
<b>BJ1039E2E2</b>	TAMPAO DE BORRACHA	R\$	20,00	R\$	20,00	R\$	20,00	R\$	20,00	R\$	20,00	R\$	20,00
<b>1B16953000004</b>	PRESILHA DA CABLAGEM	R\$	20,00	R\$	20,00	R\$	20,00	R\$	20,00	R\$	20,00	R\$	20,00
<b>1B18052100004</b>	PRESILHA DE POSICIONAMENTO DO VIDRO	R\$	20,00	R\$	20,00	R\$	20,00	R\$	20,00	R\$	20,00	R\$	20,00
<b>Q40208</b>	ARRUELA GRANDE	R\$	20,00	R\$	20,00	R\$	20,00	R\$	20,00	R\$	20,00	R\$	20,00
<b>1B16981200006</b>	GRAMPO FIXACAO TANQUE EXPANSAO	R\$	20,00	R\$	20,00	R\$	20,00	R\$	20,00	R\$	20,00	R\$	20,00
<b>1102734000019</b>	PARAFUSO OCO	R\$	20,00	R\$	20,00	R\$	20,00	R\$	20,00	R\$	20,00	R\$	20,00
<b>L0280060105A0</b>	TRAVESSA EM ACO 560L INFERIOR DA CAIXA DE	R\$	20,00	R\$	20,00	R\$	20,00	R\$	20,00	R\$	20,00	R\$	20,00
<b>Q1460825F30</b>	PARAF. SXT ARRUELA PRESS E LISA M8X25	R\$	20,00	R\$	20,00	R\$	20,00	R\$	20,00	R\$	20,00	R\$	20,00

<b>L0280060099A0</b>	TRAVESSA EM ACO 560L SUPERIOR DA CAIXA DE	R\$	20,00	R\$	20,00	R\$	20,00	R\$	20,00	R\$	20,00	R\$	20,00
<b>Q68618F4</b>	ABRACAIDEIRA PARA TUBO 18MM	R\$	20,00	R\$	20,00	R\$	20,00	R\$	20,00	R\$	20,00	R\$	20,00
<b>Q68614F4</b>	CLIQUE TUBULAR	R\$	20,00	R\$	20,00	R\$	20,00	R\$	20,00	R\$	20,00	R\$	20,00
<b>1B18081200304</b>	COXIM	R\$	20,00	R\$	20,00	R\$	20,00	R\$	20,00	R\$	20,00	R\$	20,00
<b>646-6070A11</b>	CJ DO EIXO DE MUDANCA DE MARCHA	R\$	19,98	R\$	19,98	R\$	19,98	R\$	19,98	R\$	19,98	R\$	19,98
<b>1B18061200412</b>	PAINEL INTERNO DA P	R\$	19,98	R\$	19,98	R\$	19,98	R\$	19,98	R\$	19,98	R\$	19,98
<b>WB43157</b>	ANEL RETENTOR	R\$	19,98	R\$	19,98	R\$	19,98	R\$	19,98	R\$	19,98	R\$	19,98
<b>646-6577</b>	BALANCIM MUNCA ENTRE 5Y E 6Y MARCHAS	R\$	19,40	R\$	19,40	R\$	19,40	R\$	19,40	R\$	19,40	R\$	19,40
<b>646L-0041</b>	GARFO DE DESENGATE	R\$	19,34	R\$	19,34	R\$	19,34	R\$	19,34	R\$	19,34	R\$	19,34
<b>1B18061201421</b>	GUARNICAO PORTA DIR 1039	R\$	19,32	R\$	19,32	R\$	19,32	R\$	19,32	R\$	19,32	R\$	19,32
<b>1105111900045</b>	SUPORTE MANGUEIRA ENTRADA BOMBA DE AR	R\$	19,20	R\$	19,20	R\$	19,20	R\$	19,20	R\$	19,20	R\$	19,20
<b>1B18050500043</b>	ADESIVO AUMARK	R\$	19,00	R\$	19,00	R\$	19,00	R\$	19,00	R\$	19,00	R\$	19,00
<b>1103629500005</b>	CJ DO BLOCO DE AMORTECIMENTO TRAS	R\$	18,90	R\$	18,90	R\$	18,90	R\$	18,90	R\$	18,90	R\$	18,90
<b>1B18061500304</b>	MACANETA INTERNA DA PORTA DIREITA	R\$	18,76	R\$	18,76	R\$	18,76	R\$	18,76	R\$	18,76	R\$	18,76
<b>1103916300004</b>	TUBO ADMISSAO OLEO CILINDRO MESTRE	R\$	18,64	R\$	18,64	R\$	18,64	R\$	18,64	R\$	18,64	R\$	18,64
<b>Q43150</b>	ANEL DE SEGURANCA EM MOLA DO EIXO	R\$	18,48	R\$	18,48	R\$	18,48	R\$	18,48	R\$	18,48	R\$	18,48
<b>3104113/213-HF16016</b>	PORCA INTERNA ESQUERDA/DIREITA DA RODA	R\$	18,36	R\$	18,36	R\$	18,36	R\$	18,36	R\$	18,36	R\$	18,36
<b>1B18085000018</b>	PLACA DE TRACAO	R\$	18,12	R\$	18,12	R\$	18,12	R\$	18,12	R\$	18,12	R\$	18,12
<b>3947759</b>	TUCHO DA VALVULA	R\$	18,00	R\$	18,00	R\$	18,00	R\$	18,00	R\$	18,00	R\$	18,00
<b>1B18061500013</b>	CJTO DA FECHADURA DA PORTA LH	R\$	18,00	R\$	18,00	R\$	18,00	R\$	18,00	R\$	18,00	R\$	18,00
<b>BJ1046E6-3001012B</b>	PORCA M24X1.5MM ESQUERDA	R\$	18,00	R\$	18,00	R\$	18,00	R\$	18,00	R\$	18,00	R\$	18,00
<b>1104316200129</b>	CJ DA MANGUEIRA DE CONEXAO	R\$	18,00	R\$	18,00	R\$	18,00	R\$	18,00	R\$	18,00	R\$	18,00
<b>2402262-HF15015</b>	TAMPA PROTECAO CONTRA POEIRA FLANGE	R\$	17,94	R\$	17,94	R\$	17,94	R\$	17,94	R\$	17,94	R\$	17,94
<b>1B18085700027</b>	ADESIVO FOTON	R\$	17,82	R\$	17,82	R\$	17,82	R\$	17,82	R\$	17,82	R\$	17,82
<b>1104335900008</b>	VALV FREIO ?CJ TB (1), MANOMETRO AR	R\$	17,35	R\$	17,35	R\$	17,35	R\$	17,35	R\$	17,35	R\$	17,35
<b>1104935600149</b>	CJ TB TANQUE AR/VALV PROT CIRC 4 VIAS	R\$	17,01	R\$	17,01	R\$	17,01	R\$	17,01	R\$	17,01	R\$	17,01
<b>1102935600025</b>	PRESILHA PARA TRES TUBOS	R\$	17,00	R\$	17,00	R\$	17,00	R\$	17,00	R\$	17,00	R\$	17,00
<b>WB623M24</b>	BUJAO MAGNETICO DE DRENAGEM DE OLEO	R\$	16,84	R\$	16,84	R\$	16,84	R\$	16,84	R\$	16,84	R\$	16,84
<b>0750.111.469</b>	RETENTOR TRASEIRO											R\$	99,10
<b>1104335600415</b>	TUBO RESERVATORIO D	R\$	16,36	R\$	16,36	R\$	16,36	R\$	16,36	R\$	16,36	R\$	16,36
<b>1B20037300024</b>	INTERRUPTOR DIAGNOSTICO MODULO PRINCIPA	R\$	16,22	R\$	16,22	R\$	16,22	R\$	16,22	R\$	16,22	R\$	16,22
<b>5262173</b>	INSERTO DA VALVULA ISF 2.8L, 3.8L	R\$	16,00	R\$	16,00	R\$	16,00	R\$	16,00	R\$	16,00	R\$	16,00
<b>3955393</b>	SELO DA HASTE DE VALVULA	R\$	16,00	R\$	16,00	R\$	16,00	R\$	16,00	R\$	16,00	R\$	16,00
<b>L0362020004A0</b>	FIO POSITIVO DA BATERIA	R\$	16,00	R\$	16,00	R\$	16,00	R\$	16,00	R\$	16,00	R\$	16,00
<b>4976168</b>	RETENTOR MOLA DE VALVULA ISF 2.8L, 3.8L	R\$	16,00	R\$	16,00	R\$	16,00	R\$	16,00	R\$	16,00	R\$	16,00
<b>4945853</b>	GRAMPO ISF 3.8L	R\$	16,00	R\$	16,00	R\$	16,00	R\$	16,00	R\$	16,00	R\$	16,00
<b>4992560</b>	ANEL DE VEDACAO ISF 2.8L, 3.8L	R\$	16,00	R\$	16,00	R\$	16,00	R\$	16,00	R\$	16,00	R\$	16,00
<b>1105934000055</b>	SUPORTE DO TANQUE DE OLEO	R\$	16,00	R\$	16,00	R\$	16,00	R\$	16,00	R\$	16,00	R\$	16,00
<b>1B18050700035</b>	ARRUELA DE BORRACHA	R\$	16,00	R\$	16,00	R\$	16,00	R\$	16,00	R\$	16,00	R\$	16,00
<b>Q40208F30</b>	ARRUELA GRANDE	R\$	16,00	R\$	16,00	R\$	16,00	R\$	16,00	R\$	16,00	R\$	16,00
<b>2402102-HF15015</b>	TAMPA DO ROLAMENTO	R\$	15,92	R\$	15,92	R\$	15,92	R\$	15,92	R\$	15,92	R\$	15,92
<b>1B20053500032</b>	CJ DO PORTA-LUVAS	R\$	15,75	R\$	15,75	R\$	15,75	R\$	15,75	R\$	15,75	R\$	15,75
<b>1304335500009</b>	BRACAIDEIRA DE FIXACAO PARA UNIAO EM T	R\$	15,75	R\$	15,75	R\$	15,75	R\$	15,75	R\$	15,75	R\$	15,75
<b>646-2034</b>	BUCHA DE ESPACAMENTO	R\$	15,52	R\$	15,52	R\$	15,52	R\$	15,52	R\$	15,52	R\$	15,52
<b>1102716200038</b>	MOLA DE RETRACAO, GARFO DA EMBREAGEM	R\$	15,40	R\$	15,40	R\$	15,40	R\$	15,40	R\$	15,40	R\$	15,40
<b>1700N-402</b>	BUJAO ROSQUEADO	R\$	15,16	R\$	15,16	R\$	15,16	R\$	15,16	R\$	15,16	R\$	15,16

1B18085000024	GRAMPO DO FEIXE DE	R\$	15,00	R\$	15,00	R\$	15,00	R\$	15,00	R\$	15,00	R\$	15,00
1B18081220213	PRESILHA 3 DO TUBO DO AR	R\$	15,00	R\$	15,00	R\$	15,00	R\$	15,00	R\$	15,00	R\$	15,00
5256949	VALVULA DE ESCAPE	R\$	15,00	R\$	15,00	R\$	15,00	R\$	15,00	R\$	15,00	R\$	15,00
1B18081100033	PRESILHA DO DUTO DO AQUECEDOR 1	R\$	15,00	R\$	15,00	R\$	15,00	R\$	15,00	R\$	15,00	R\$	15,00
L0295140001A0	PARAFUSO EM "U"	R\$	14,55	R\$	14,55	R\$	14,55	R\$	14,55	R\$	14,55	R\$	14,55
2403002-HF15015	ARRUELA ENCOSTO ENGRENAGEM SEMI-EIXO	R\$	14,44	R\$	14,44	R\$	14,44	R\$	14,44	R\$	14,44	R\$	14,44
1108929200011	ARRUELA CONICA (28X53)	R\$	14,40	R\$	14,40	R\$	14,40	R\$	14,40	R\$	14,40	R\$	14,40
1103629200054	CJ DA PROTECAO EXTERNA DA MANILHA	R\$	14,36	R\$	14,36	R\$	14,36	R\$	14,36	R\$	14,36	R\$	14,36
1B24951200041	PARAF. PLASTICO	R\$	14,00	R\$	14,00	R\$	14,00	R\$	14,00	R\$	14,00	R\$	14,00
38.7X3.55	O-RING	R\$	13,86	R\$	13,86	R\$	13,86	R\$	13,86	R\$	13,86	R\$	13,86
1B18037320015	CJTO INTERRUPTOR DA PORTA DO PASSAGEIRC	R\$	13,72	R\$	13,72	R\$	13,72	R\$	13,72	R\$	13,72	R\$	13,72
1105112000038	TUBO ADMISSAO AQUECIM AGUA TANQUE UREI/	R\$	13,62	R\$	13,62	R\$	13,62	R\$	13,62	R\$	13,62	R\$	13,62
Q174B0820	PARAFUSO	R\$	13,00	R\$	13,00	R\$	13,00	R\$	13,00	R\$	13,00	R\$	13,00
Q40212	ARRUELA GRANDE	R\$	13,00	R\$	13,00	R\$	13,00	R\$	13,00	R\$	13,00	R\$	13,00
5259952	ALAVANCA DO BALANCEIRO ISF 2.8L, 3.8L	R\$	13,00	R\$	13,00	R\$	13,00	R\$	13,00	R\$	13,00	R\$	13,00
Q40116	ARRUELA	R\$	13,00	R\$	13,00	R\$	13,00	R\$	13,00	R\$	13,00	R\$	13,00
5258983	TUBO SUPRIMENTO DE COMBUSTIVEL ISF	R\$	13,00	R\$	13,00	R\$	13,00	R\$	13,00	R\$	13,00	R\$	13,00
Q150B0616F30	PARAFUSO SEXTAVADO	R\$	13,00	R\$	13,00	R\$	13,00	R\$	13,00	R\$	13,00	R\$	13,00
1B18054100409	INSTALACAO DA BORRACHA INFERIOR LADO DIR	R\$	12,95	R\$	12,95	R\$	12,95	R\$	12,95	R\$	12,95	R\$	12,95
L0850000426A0	PLACA DE PRESSAO - PARAFUSO EM "U"	R\$	12,92	R\$	12,92	R\$	12,92	R\$	12,92	R\$	12,92	R\$	12,92
1B15585000029	TIRA DE PRESSAO DO PARA-LAMA	R\$	12,87	R\$	12,87	R\$	12,87	R\$	12,87	R\$	12,87	R\$	12,87
646-6034	BUCHA DE ESPACAMENTO	R\$	12,57	R\$	12,57	R\$	12,57	R\$	12,57	R\$	12,57	R\$	12,57
1B18061000056	SUPORTE MONTAGEM 2 APOIO BRACO PORTA	R\$	12,00	R\$	12,00	R\$	12,00	R\$	12,00	R\$	12,00	R\$	12,00
1103935600129	TUBULACAO FRONTAL DO OLEO LH	R\$	12,00	R\$	12,00	R\$	12,00	R\$	12,00	R\$	12,00	R\$	12,00
1103935600252	VALV. CARREG.- CONEXAO TUBO OLEO	R\$	12,00	R\$	12,00	R\$	12,00	R\$	12,00	R\$	12,00	R\$	12,00
1B18061000035	SUPORTE SUPERIOR LE GUIDE RAIL	R\$	12,00	R\$	12,00	R\$	12,00	R\$	12,00	R\$	12,00	R\$	12,00
2403103-HF15015	PORCA DA CARCACA DO DIFERENCIAL	R\$	12,00	R\$	12,00	R\$	12,00	R\$	12,00	R\$	12,00	R\$	12,00
1B18061000037	SUPORTE INFERIOR LE GUIDE RAIL	R\$	12,00	R\$	12,00	R\$	12,00	R\$	12,00	R\$	12,00	R\$	12,00
1B18061000047	ALCA DA PORTA FRONTAL	R\$	12,00	R\$	12,00	R\$	12,00	R\$	12,00	R\$	12,00	R\$	12,00
1B18061000033	TRILHO DA JANELA DA PORTA RH	R\$	12,00	R\$	12,00	R\$	12,00	R\$	12,00	R\$	12,00	R\$	12,00
1B18061000036	SUPORTE SUPERIOR	R\$	12,00	R\$	12,00	R\$	12,00	R\$	12,00	R\$	12,00	R\$	12,00
1B18054000141	SUPORTE FIX. COBERTURA FRONTAL LE	R\$	12,00	R\$	12,00	R\$	12,00	R\$	12,00	R\$	12,00	R\$	12,00
4948504	BRONZINA MANCAL PRINCIPAL ISF 2.8L, 3.8L	R\$	12,00	R\$	12,00	R\$	12,00	R\$	12,00	R\$	12,00	R\$	12,00
1B18054000142	COBERTURA DE SUPERIOR	R\$	12,00	R\$	12,00	R\$	12,00	R\$	12,00	R\$	12,00	R\$	12,00
5294841	JOGO DE ANEL DO	R\$	12,00	R\$	12,00	R\$	12,00	R\$	12,00	R\$	12,00	R\$	12,00
1B18061000055	SUPORTE DE INSTALACAO	R\$	12,00	R\$	12,00	R\$	12,00	R\$	12,00	R\$	12,00	R\$	12,00
1B18061000038	SUPORTE DA GUIA INFERIOR LH	R\$	12,00	R\$	12,00	R\$	12,00	R\$	12,00	R\$	12,00	R\$	12,00
5266422	JUNTA DO COLETOR DE ESCAPE	R\$	12,00	R\$	12,00	R\$	12,00	R\$	12,00	R\$	12,00	R\$	12,00
1B18081100217	MECANISMO DE CONTROLE 12V	R\$	12,00	R\$	12,00	R\$	12,00	R\$	12,00	R\$	12,00	R\$	12,00
1B18061000020	MOLDURA SUPERIOR DA JANELA DA PORTA RH	R\$	12,00	R\$	12,00	R\$	12,00	R\$	12,00	R\$	12,00	R\$	12,00
Q67516	ABRACADEIRA TIPO A 10-16MM	R\$	12,00	R\$	12,00	R\$	12,00	R\$	12,00	R\$	12,00	R\$	12,00
1103935600029	TUBULACAO DO FREIO (CHASSIS)	R\$	11,88	R\$	11,88	R\$	11,88	R\$	11,88	R\$	11,88	R\$	11,88
1B18084300223	SUPORTE DO PARALAMAS TRAS DA RODA	R\$	11,88	R\$	11,88	R\$	11,88	R\$	11,88	R\$	11,88	R\$	11,88
1103935500110	TUBO DE ACO VACUO	R\$	11,84	R\$	11,84	R\$	11,84	R\$	11,84	R\$	11,84	R\$	11,84
1J17250500060	LOGOTIPO NATIONAL IV	R\$	11,60	R\$	11,60	R\$	11,60	R\$	11,60	R\$	11,60	R\$	11,60
2400047-HF15015	ARRUELA VERA BUJAO DRENAGEM OLEO	R\$	11,52	R\$	11,52	R\$	11,52	R\$	11,52	R\$	11,52	R\$	11,52

1041QS3001124	PORCA DE TRAVAMENTO	R\$	11,50	R\$	11,50	R\$	11,50	R\$	11,50	R\$	11,50	R\$	11,50
1105013300010	MANGUEIRA DE EXAUSTAO DO RADIADOR	R\$	11,10	R\$	11,10	R\$	11,10	R\$	11,10	R\$	11,10	R\$	11,10
2400003-HF15015	ARRUELA DE TRAVAMENTO	R\$	11,07	R\$	11,07	R\$	11,07	R\$	11,07	R\$	11,07	R\$	11,07
1B18054100406	BORRACHA SUPERIOR TRASEIRA ESQUERDA	R\$	11,02	R\$	11,02	R\$	11,02	R\$	11,02	R\$	11,02	R\$	11,02
1B18051200071	PLUGUE 15	R\$	11,00	R\$	11,00	R\$	11,00	R\$	11,00	R\$	11,00	R\$	11,00
1B18061200003	TAMPAO PROTECAO PORTA DIANTEIRA LE	R\$	11,00	R\$	11,00	R\$	11,00	R\$	11,00	R\$	11,00	R\$	11,00
1B18061000039	PLACA REFORCO PAINEL INT PORTA RH	R\$	11,00	R\$	11,00	R\$	11,00	R\$	11,00	R\$	11,00	R\$	11,00
4948508	MANCAL DA BIELA ISF 3.8L	R\$	11,00	R\$	11,00	R\$	11,00	R\$	11,00	R\$	11,00	R\$	11,00
4995186	JUNTA DA CONEXAO ESCAPE ISF 2.8L, 3.8L	R\$	11,00	R\$	11,00	R\$	11,00	R\$	11,00	R\$	11,00	R\$	11,00
3929755	PRISIONEIRO	R\$	11,00	R\$	11,00	R\$	11,00	R\$	11,00	R\$	11,00	R\$	11,00
1041QS3001128	ARRUELA DE TRAVAMENTO	R\$	11,00	R\$	11,00	R\$	11,00	R\$	11,00	R\$	11,00	R\$	11,00
Q40210F30	ARRUELA GRANDE	R\$	11,00	R\$	11,00	R\$	11,00	R\$	11,00	R\$	11,00	R\$	11,00
WB551 15X10X43	CHAVETA SIMPLES	R\$	10,89	R\$	10,89	R\$	10,89	R\$	10,89	R\$	10,89	R\$	10,89
1B18054100408	BORRACHA INFERIOR DO LADO ESQ	R\$	10,50	R\$	10,50	R\$	10,50	R\$	10,50	R\$	10,50	R\$	10,50
0501.325.157	VEDACAO DA CAIXA DO EIXO											R\$	62,44
1700C-173	PARAF. COM FLANGE	R\$	10,20	R\$	10,20	R\$	10,20	R\$	10,20	R\$	10,20	R\$	10,20
19X31X5TC	RETENTOR DE OLEO DA ESTRUTURA	R\$	10,12	R\$	10,12	R\$	10,12	R\$	10,12	R\$	10,12	R\$	10,12
1290301140	JUNTA	R\$	10,10	R\$	10,10	R\$	10,10	R\$	10,10	R\$	10,10	R\$	10,10
646L-0015A1	PLACA LIMITADORA DO RESPIRO DA EMBREAGE	R\$	10,08	R\$	10,08	R\$	10,08	R\$	10,08	R\$	10,08	R\$	10,08
1B18061000025	DOOR SLIDING WAY LIMIT BRACKET	R\$	10,00	R\$	10,00	R\$	10,00	R\$	10,00	R\$	10,00	R\$	10,00
P141	BUCHA BORRACHA	R\$	10,00	R\$	10,00	R\$	10,00	R\$	10,00	R\$	10,00	R\$	10,00
P133	REBITE DE FIXACAO	R\$	10,00	R\$	10,00	R\$	10,00	R\$	10,00	R\$	10,00	R\$	10,00
3089238	BUJAO ROSCADO	R\$	10,00	R\$	10,00	R\$	10,00	R\$	10,00	R\$	10,00	R\$	10,00
4948505	BRONZINA MANCAL PRINCIPAL ISF 2.8L, 3.8L	R\$	10,00	R\$	10,00	R\$	10,00	R\$	10,00	R\$	10,00	R\$	10,00
1B18037400026	CABLAGEM ESQUERDA DO PISO	R\$	10,00	R\$	10,00	R\$	10,00	R\$	10,00	R\$	10,00	R\$	10,00
1B18050200223	PLACA DE CONEXAO	R\$	10,00	R\$	10,00	R\$	10,00	R\$	10,00	R\$	10,00	R\$	10,00
5257526	PONTA PULVERIZADA	R\$	10,00	R\$	10,00	R\$	10,00	R\$	10,00	R\$	10,00	R\$	10,00
1102931500004	BORRACHA	R\$	10,00	R\$	10,00	R\$	10,00	R\$	10,00	R\$	10,00	R\$	10,00
1105934000026	ARRUELA DE VEDACAO COMBINADA (DIAM16)	R\$	10,00	R\$	10,00	R\$	10,00	R\$	10,00	R\$	10,00	R\$	10,00
1104936230035	SUPORTE FIXACAO CHICOTE ELETR CHASSI 4	R\$	10,00	R\$	10,00	R\$	10,00	R\$	10,00	R\$	10,00	R\$	10,00
1103936230073	SUPORTE FIXACAO FEIXE CABOS ABS	R\$	10,00	R\$	10,00	R\$	10,00	R\$	10,00	R\$	10,00	R\$	10,00
3C5	PORCA DA FLANGE	R\$	9,99	R\$	9,99	R\$	9,99	R\$	9,99	R\$	9,99	R\$	9,99
1B18082400002	QUEBRA SOL LADO DIR	R\$	9,87	R\$	9,87	R\$	9,87	R\$	9,87	R\$	9,87	R\$	9,87
WTM16X1.5X17.5	BUJAO ROSQUEADO	R\$	9,42	R\$	9,42	R\$	9,42	R\$	9,42	R\$	9,42	R\$	9,42
1104335500043	MANGUEIRA DO VACUO (I)	R\$	9,35	R\$	9,35	R\$	9,35	R\$	9,35	R\$	9,35	R\$	9,35
646-6095	PINO DE RESISTENCIA	R\$	9,12	R\$	9,12	R\$	9,12	R\$	9,12	R\$	9,12	R\$	9,12
5262906	VALVULA REGULADORA DE PRESSAO ISF	R\$	9,00	R\$	9,00	R\$	9,00	R\$	9,00	R\$	9,00	R\$	9,00
BJ1039E2E8	CJTO TUBO DO FREIO	R\$	9,00	R\$	9,00	R\$	9,00	R\$	9,00	R\$	9,00	R\$	9,00
L0512010040A0	MOLDE CARPETE 1039	R\$	9,00	R\$	9,00	R\$	9,00	R\$	9,00	R\$	9,00	R\$	9,00
5261320	VALVULA ADMISSAO	R\$	9,00	R\$	9,00	R\$	9,00	R\$	9,00	R\$	9,00	R\$	9,00
GB/T297-32306	ROLAMENTO DE ROLETES CONICO	R\$	9,00	R\$	9,00	R\$	9,00	R\$	9,00	R\$	9,00	R\$	9,00
1B18053500062	CJ SUPORTE REFORCO PAINEL INSTRUMENTOS	R\$	9,00	R\$	9,00	R\$	9,00	R\$	9,00	R\$	9,00	R\$	9,00
Q5100840	PINO	R\$	9,00	R\$	9,00	R\$	9,00	R\$	9,00	R\$	9,00	R\$	9,00
1106913200019	DEFLETOR INFERIOR D	R\$	8,88	R\$	8,88	R\$	8,88	R\$	8,88	R\$	8,88	R\$	8,88
1105112000056	TAMPA DE PROTECAO DO TANQUE DE UREIA	R\$	8,70	R\$	8,70	R\$	8,70	R\$	8,70	R\$	8,70	R\$	8,70
1B18082600012	SUPORTE DE BORRACHA PARA RETEN	R\$	8,63	R\$	8,63	R\$	8,63	R\$	8,63	R\$	8,63	R\$	8,63



<b>1B20037300021</b>	INTERRUPTOR CONTR VELOC (BOTAO +/-)	R\$	8,52	R\$	8,52	R\$	8,52	R\$	8,52	R\$	8,52	R\$	8,52
<b>3BB</b>	CJ DO BUJAO DE AR	R\$	8,15	R\$	8,15	R\$	8,15	R\$	8,15	R\$	8,15	R\$	8,15
<b>110663150005</b>	SUPORTE	R\$	8,13	R\$	8,13	R\$	8,13	R\$	8,13	R\$	8,13	R\$	8,13
<b>530-816B</b>	PORCA	R\$	8,13	R\$	8,13	R\$	8,13	R\$	8,13	R\$	8,13	R\$	8,13
<b>5255313</b>	JUNTA DO INJETOR ISF 2.8L, 3.8L	R\$	8,00	R\$	8,00	R\$	8,00	R\$	8,00	R\$	8,00	R\$	8,00
<b>4976169</b>	TRAVA DA VALVULA ISF 2.8L, 3.8L	R\$	8,00	R\$	8,00	R\$	8,00	R\$	8,00	R\$	8,00	R\$	8,00
<b>5261340</b>	CRUZETA DA VALVULA ISF 2.8L, 3.8L	R\$	8,00	R\$	8,00	R\$	8,00	R\$	8,00	R\$	8,00	R\$	8,00
<b>5259951</b>	ALAVANCA DO BALANCEIRO ISF 2.8L, 3.8L	R\$	8,00	R\$	8,00	R\$	8,00	R\$	8,00	R\$	8,00	R\$	8,00
<b>3900625</b>	PARAF. DE CABECA SEXTAVADA	R\$	8,00	R\$	8,00	R\$	8,00	R\$	8,00	R\$	8,00	R\$	8,00
<b>4940584</b>	ANEL DE VEDACAO ISF 2.8L, 3.8L	R\$	8,00	R\$	8,00	R\$	8,00	R\$	8,00	R\$	8,00	R\$	8,00
<b>3901865</b>	PARAF. DE CABECA	R\$	8,00	R\$	8,00	R\$	8,00	R\$	8,00	R\$	8,00	R\$	8,00
<b>1104935500043</b>	ABRACADEIRA DO TUBO DE ASPIRACAO	R\$	8,00	R\$	8,00	R\$	8,00	R\$	8,00	R\$	8,00	R\$	8,00
<b>WB43345</b>	ANEL RETENTOR	R\$	7,92	R\$	7,92	R\$	7,92	R\$	7,92	R\$	7,92	R\$	7,92
<b>1108113300016</b>	MANGUEIRA DE SAIDA DE AGUA DO MOTOR	R\$	7,60	R\$	7,60	R\$	7,60	R\$	7,60	R\$	7,60	R\$	7,60
<b>EQ153-3001011</b>	HASTE DE TRAVAM DO PINO GUIA DA MANGA DE	R\$	7,41	R\$	7,41	R\$	7,41	R\$	7,41	R\$	7,41	R\$	7,41
<b>BJ1046E6-AE3</b>	PARAFUSO DE RODA ESQUERDA	R\$	7,40	R\$	7,40	R\$	7,40	R\$	7,40	R\$	7,40	R\$	7,40
<b>3C4</b>	ARRUELA DA FLANGE	R\$	7,36	R\$	7,36	R\$	7,36	R\$	7,36	R\$	7,36	R\$	7,36
<b>2400046-HF15015</b>	ARRUELA VERA BUJAO ENCHIMENTO OLEO	R\$	7,36	R\$	7,36	R\$	7,36	R\$	7,36	R\$	7,36	R\$	7,36
<b>4948509</b>	MANCAL DA BIELA ISF 3.8L	R\$	7,00	R\$	7,00	R\$	7,00	R\$	7,00	R\$	7,00	R\$	7,00
<b>GB6171-86</b>	PORCA, SEMIEIXO M10x1.25 MM	R\$	7,00	R\$	7,00	R\$	7,00	R\$	7,00	R\$	7,00	R\$	7,00
<b>5267974</b>	TENSIONADOR DA CORRENTE	R\$	7,00	R\$	7,00	R\$	7,00	R\$	7,00	R\$	7,00	R\$	7,00
<b>Q40306</b>	ARRUELA	R\$	6,90	R\$	6,90	R\$	6,90	R\$	6,90	R\$	6,90	R\$	6,90
<b>1B18085000025</b>	GRAMPO TRAS.	R\$	6,84	R\$	6,84	R\$	6,84	R\$	6,84	R\$	6,84	R\$	6,84
<b>1105134000025</b>	SUPORTE INFERIOR TUBO DIRECAO HIDRAULICA	R\$	6,84	R\$	6,84	R\$	6,84	R\$	6,84	R\$	6,84	R\$	6,84
<b>Q433100</b>	ANEL RETENTOR	R\$	6,72	R\$	6,72	R\$	6,72	R\$	6,72	R\$	6,72	R\$	6,72
<b>Q701B45</b>	COPO LUBRIFICACAO M6 TIPO JUNTA 450	R\$	6,56	R\$	6,56	R\$	6,56	R\$	6,56	R\$	6,56	R\$	6,56
<b>1B18061500018</b>	BARRA VERTICAL, TRAVA, PORTA (FR, LE)	R\$	6,49	R\$	6,49	R\$	6,49	R\$	6,49	R\$	6,49	R\$	6,49
<b>1105916100015</b>	PINO DE FIXACAO	R\$	6,48	R\$	6,48	R\$	6,48	R\$	6,48	R\$	6,48	R\$	6,48
<b>WB43488X1.5</b>	MOLA SINCRONIZADORA DA 5' E 6' MARCHAS	R\$	6,45	R\$	6,45	R\$	6,45	R\$	6,45	R\$	6,45	R\$	6,45
<b>1108930002301</b>	ARRUELA TRAVAMENTO MANGA EIXO DIRECAO	R\$	6,40	R\$	6,40	R\$	6,40	R\$	6,40	R\$	6,40	R\$	6,40
<b>1104329200006</b>	CJ DO BLOCO DE AMORTECIMENTO DIANT	R\$	6,37	R\$	6,37	R\$	6,37	R\$	6,37	R\$	6,37	R\$	6,37
<b>24X32X5TC</b>	RETENTOR DE OLEO DA ESTRUTURA	R\$	6,33	R\$	6,33	R\$	6,33	R\$	6,33	R\$	6,33	R\$	6,33
<b>L0525010087A0</b>	CONJUNTO DO LIMPADOR DIREITO	R\$	9,29	R\$	9,29	R\$	9,29	R\$	9,29	R\$	-	R\$	-
<b>1108929200021</b>	PARAF. U DA MOLA DE FOLHAS	R\$	6,05	R\$	6,05	R\$	6,05	R\$	6,05	R\$	6,05	R\$	6,05
<b>1B18051200038</b>	ANEL DE PRESSAO ISOLAMENTO	R\$	6,00	R\$	6,00	R\$	6,00	R\$	6,00	R\$	6,00	R\$	6,00
<b>5272007</b>	VARETA DA VALVULA	R\$	6,00	R\$	6,00	R\$	6,00	R\$	6,00	R\$	6,00	R\$	6,00
<b>Q62316</b>	BUJAO MAGNETICO SEXTAVADO	R\$	6,00	R\$	6,00	R\$	6,00	R\$	6,00	R\$	6,00	R\$	6,00
<b>4980332</b>	PARAF. DE CABECA SEXTAVADA	R\$	6,00	R\$	6,00	R\$	6,00	R\$	6,00	R\$	6,00	R\$	6,00
<b>5254215</b>	ANEL DE VEDACAO RETANGULAR ISF2.8L, 3.8L	R\$	6,00	R\$	6,00	R\$	6,00	R\$	6,00	R\$	6,00	R\$	6,00
<b>1B18061200337</b>	COBERTURA DE FIXACAO PLASTICA	R\$	6,00	R\$	6,00	R\$	6,00	R\$	6,00	R\$	6,00	R\$	6,00
<b>1B18061000034</b>	TRILHO GUIA DA PORTA RH	R\$	6,00	R\$	6,00	R\$	6,00	R\$	6,00	R\$	6,00	R\$	6,00
<b>5269330</b>	ANEL DE COMPRESSAO DO PISTAO ISF 2.8L	R\$	6,00	R\$	6,00	R\$	6,00	R\$	6,00	R\$	6,00	R\$	6,00
<b>5266048</b>	GRAMPO ISF 3.8L	R\$	6,00	R\$	6,00	R\$	6,00	R\$	6,00	R\$	6,00	R\$	6,00
<b>1B18061000022</b>	CALHA DA MOLDURA DA JANELA (FR)	R\$	6,00	R\$	6,00	R\$	6,00	R\$	6,00	R\$	6,00	R\$	6,00
<b>1103935500136</b>	TUBO DE ASPIRACAO	R\$	6,00	R\$	6,00	R\$	6,00	R\$	6,00	R\$	6,00	R\$	6,00
<b>1B18081200010</b>	EVAPORADOR LINHA UNICA 12V	R\$	6,00	R\$	6,00	R\$	6,00	R\$	6,00	R\$	6,00	R\$	6,00

Q72217	PLACA DO BUJAO DE COPO	R\$	5,92	R\$	5,92	R\$	5,92	R\$	5,92	R\$	5,92	R\$	5,92
1108930002601	ARRUELA DE AJUSTE DA DIRECAO	R\$	5,88	R\$	5,88	R\$	5,88	R\$	5,88	R\$	5,88	R\$	5,88
Q5501032	CHAVETA SEMICIRCULAR	R\$	5,88	R\$	5,88	R\$	5,88	R\$	5,88	R\$	5,88	R\$	5,88
GB/T 91	PINO BIPARTIDO 4X36 MM	R\$	5,88	R\$	5,88	R\$	5,88	R\$	5,88	R\$	5,88	R\$	5,88
2403104-HF15015	PARAF. DA CARCACA DO DIFERENCIAL	R\$	5,82	R\$	5,82	R\$	5,82	R\$	5,82	R\$	5,82	R\$	5,82
1B18084300162	PROTETOR PARA-LAMAS DIANT RODA DIANT ESC	R\$	5,22	R\$	5,22	R\$	5,22	R\$	5,22	R\$	5,22	R\$	5,22
WB1841025	PARAF. DA TAMPA SUPERIOR	R\$	5,04	R\$	5,04	R\$	5,04	R\$	5,04	R\$	5,04	R\$	5,04
Q150B1035F30	PARAFUSO SEXTAVADO	R\$	5,04	R\$	5,04	R\$	5,04	R\$	5,04	R\$	5,04	R\$	5,04
P95	GRAMPO DA FORRACAO	R\$	5,00	R\$	5,00	R\$	5,00	R\$	5,00	R\$	5,00	R\$	5,00
5273045	JUNTA DA CONEXAO	R\$	5,00	R\$	5,00	R\$	5,00	R\$	5,00	R\$	5,00	R\$	5,00
5261421	JUNTA DO COLETOR DE ESCAPE	R\$	5,00	R\$	5,00	R\$	5,00	R\$	5,00	R\$	5,00	R\$	5,00
3010739	ROLAMENTO DE ESFERAS	R\$	5,00	R\$	5,00	R\$	5,00	R\$	5,00	R\$	5,00	R\$	5,00
4895877	PARAF. CABECA OCA	R\$	5,00	R\$	5,00	R\$	5,00	R\$	5,00	R\$	5,00	R\$	5,00
4990385	PARAF. DE CABECA SEXTAVADA	R\$	5,00	R\$	5,00	R\$	5,00	R\$	5,00	R\$	5,00	R\$	5,00
4010519	ANEL DE VEDACAO	R\$	5,00	R\$	5,00	R\$	5,00	R\$	5,00	R\$	5,00	R\$	5,00
1106917300010	CJ DA MANOPLA DA ALAVANCA	R\$	4,97	R\$	4,97	R\$	4,97	R\$	4,97	R\$	4,97	R\$	4,97
3104121-HF15015FTGS	COROA DENTADA	R\$	4,95	R\$	4,95	R\$	4,95	R\$	4,95	R\$	4,95	R\$	4,95
1B18054100039	CJ DO PARAF. DE EXPANSAO DE PLASTICO	R\$	4,90	R\$	4,90	R\$	4,90	R\$	4,90	R\$	4,90	R\$	4,90
1104635600012	CONECTOR RETO TIPO FERROLHO	R\$	4,71	R\$	4,71	R\$	4,71	R\$	4,71	R\$	4,71	R\$	4,71
Q37106	PORCA DE SOLDA QUADRADO	R\$	4,62	R\$	4,62	R\$	4,62	R\$	4,62	R\$	4,62	R\$	4,62
1B18061200407	TAMPA INFERIOR TRAVA PORTA DIANTEIRA LE	R\$	4,35	R\$	4,35	R\$	4,35	R\$	4,35	R\$	4,35	R\$	4,35
WB43352X.35	ANEL RETENTOR	R\$	4,23	R\$	4,23	R\$	4,23	R\$	4,23	R\$	4,23	R\$	4,23
1104635600032	CJ DO TUBO DE CONEXAO DE BORRACHA (2)	R\$	4,05	R\$	4,05	R\$	4,05	R\$	4,05	R\$	4,05	R\$	4,05
1700N-328	PINO CILINDRICO	R\$	4,04	R\$	4,04	R\$	4,04	R\$	4,04	R\$	4,04	R\$	4,04
5255567	ESPAÇADOR ISF 2.8L	R\$	4,00	R\$	4,00	R\$	4,00	R\$	4,00	R\$	4,00	R\$	4,00
5255314	RETENTOR DE OLEO ISF 2.8L, 3.8L	R\$	4,00	R\$	4,00	R\$	4,00	R\$	4,00	R\$	4,00	R\$	4,00
4941701	TUBO COMBUSTIVEL INJETOR ISF 2.8L E 3.8L	R\$	4,00	R\$	4,00	R\$	4,00	R\$	4,00	R\$	4,00	R\$	4,00
4982040	CORRENTE ISF 2.8L, 3.8L	R\$	4,00	R\$	4,00	R\$	4,00	R\$	4,00	R\$	4,00	R\$	4,00
3964817	PARAF. DO CONE	R\$	4,00	R\$	4,00	R\$	4,00	R\$	4,00	R\$	4,00	R\$	4,00
5265285	COTOVELO ADAPTADOR MACHO	R\$	4,00	R\$	4,00	R\$	4,00	R\$	4,00	R\$	4,00	R\$	4,00
2872277	SENSOR DE POSICAO	R\$	4,00	R\$	4,00	R\$	4,00	R\$	4,00	R\$	4,00	R\$	4,00
1108930000701	O-RING	R\$	4,00	R\$	4,00	R\$	4,00	R\$	4,00	R\$	4,00	R\$	4,00
5259767	CORRENTE ISF 2.8L, 3.8L	R\$	4,00	R\$	4,00	R\$	4,00	R\$	4,00	R\$	4,00	R\$	4,00
5266796	ANEL DE VEDACAO DA CAMISA ISF 2.8L, 3.8L	R\$	4,00	R\$	4,00	R\$	4,00	R\$	4,00	R\$	4,00	R\$	4,00
5257527	CONEXAO DRENO DE OLEO DO TURBO ISF	R\$	4,00	R\$	4,00	R\$	4,00	R\$	4,00	R\$	4,00	R\$	4,00
3925402	PARAF. DE CABE	R\$	4,00	R\$	4,00	R\$	4,00	R\$	4,00	R\$	4,00	R\$	4,00
4992913	JUNTA DA CONEXAO ISF 2.8L, 3.8L	R\$	4,00	R\$	4,00	R\$	4,00	R\$	4,00	R\$	4,00	R\$	4,00
8X15X6TC	RETENTOR DE OLEO DA ESTRUTURA	R\$	3,96	R\$	3,96	R\$	3,96	R\$	3,96	R\$	3,96	R\$	3,96
NUP309ENV	ROLAMENTO DE ROLETES	R\$	3,96	R\$	3,96	R\$	3,96	R\$	3,96	R\$	3,96	R\$	3,96
1105136230010	CJ CHICOTE ELETRICO DO ABS	R\$	3,96	R\$	3,96	R\$	3,96	R\$	3,96	R\$	3,96	R\$	3,96
1108930002701	COBERTURA PINO GUIA MANGA EIXO DIRECAO	R\$	3,88	R\$	3,88	R\$	3,88	R\$	3,88	R\$	3,88	R\$	3,88
2400013-HF15015	PORCA DO ALOJAMENTO DO REDUTOR	R\$	3,88	R\$	3,88	R\$	3,88	R\$	3,88	R\$	3,88	R\$	3,88
646-6084	ARRUELA LISA	R\$	3,88	R\$	3,88	R\$	3,88	R\$	3,88	R\$	3,88	R\$	3,88
2402004-HF15015	PARAF. DA ENGRENAGEM ACIONADA	R\$	3,88	R\$	3,88	R\$	3,88	R\$	3,88	R\$	3,88	R\$	3,88
1104312000004	GANCHO DE FIXACAO DO ESCAPAMENTO	R\$	3,85	R\$	3,85	R\$	3,85	R\$	3,85	R\$	3,85	R\$	3,85
Q5221230	PINO DE FIXACAO	R\$	3,78	R\$	3,78	R\$	3,78	R\$	3,78	R\$	3,78	R\$	3,78

<b>WBY119.7X1.7X2.75</b>	MOLA	R\$	3,72	R\$	3,72	R\$	3,72	R\$	3,72	R\$	3,72	R\$	3,72
<b>WTM14X1.5X8</b>	BUJAO ROSQUEADO	R\$	3,72	R\$	3,72	R\$	3,72	R\$	3,72	R\$	3,72	R\$	3,72
<b>1B18061200141</b>	CORTINA DE COBERTURA 2	R\$	3,64	R\$	3,64	R\$	3,64	R\$	3,64	R\$	3,64	R\$	3,64
<b>1104629200007</b>	GRAMPO DO FEIXE DE	R\$	3,60	R\$	3,60	R\$	3,60	R\$	3,60	R\$	3,60	R\$	3,60
<b>1108113300015</b>	MANGUEIRA DE SAIDA DE AR DO RADIADOR	R\$	3,32	R\$	3,32	R\$	3,32	R\$	3,32	R\$	3,32	R\$	3,32
<b>1108935000008</b>	CARCACA 90GRAUS	R\$	3,32	R\$	3,32	R\$	3,32	R\$	3,32	R\$	3,32	R\$	3,32
<b>Q150B0612</b>	PARAFUSO SEXTAVADO	R\$	3,12	R\$	3,12	R\$	3,12	R\$	3,12	R\$	3,12	R\$	3,12
<b>N7A8</b>	COPO LUBRIFICACAO ABAST FORCA TIPO DIR	R\$	3,08	R\$	3,08	R\$	3,08	R\$	3,08	R\$	3,08	R\$	3,08
<b>1B20085000053</b>	TIRA DE FIXACAO DO PARABARRO	R\$	3,04	R\$	3,04	R\$	3,04	R\$	3,04	R\$	3,04	R\$	3,04
<b>5255568</b>	EIXO ALAVANCA DOS BALANCEIROS ISF 2.8L	R\$	3,00	R\$	3,00	R\$	3,00	R\$	3,00	R\$	3,00	R\$	3,00
<b>5255321</b>	SUPORE ENCOSTO DO COMANDO DE VALVULA	R\$	3,00	R\$	3,00	R\$	3,00	R\$	3,00	R\$	3,00	R\$	3,00
<b>5262898</b>	BOMBA OLEO LUBRI	R\$	3,00	R\$	3,00	R\$	3,00	R\$	3,00	R\$	3,00	R\$	3,00
<b>5285962</b>	AQUECEDOR ADMISS	R\$	3,00	R\$	3,00	R\$	3,00	R\$	3,00	R\$	3,00	R\$	3,00
<b>3940386</b>	ANEL DE VEDACAO	R\$	3,00	R\$	3,00	R\$	3,00	R\$	3,00	R\$	3,00	R\$	3,00
<b>5273283</b>	TUBO DE SUPRIMENT	R\$	3,00	R\$	3,00	R\$	3,00	R\$	3,00	R\$	3,00	R\$	3,00
<b>5262686</b>	JUNTA DA PLACA TAMPA ISF 2.8L	R\$	3,00	R\$	3,00	R\$	3,00	R\$	3,00	R\$	3,00	R\$	3,00
<b>5297527</b>	ABRACADEIRA DA MANGUEIRA	R\$	3,00	R\$	3,00	R\$	3,00	R\$	3,00	R\$	3,00	R\$	3,00
<b>3042543</b>	ANEL DE VEDACAO	R\$	3,00	R\$	3,00	R\$	3,00	R\$	3,00	R\$	3,00	R\$	3,00
<b>5255271</b>	PARAFUSO	R\$	3,00	R\$	3,00	R\$	3,00	R\$	3,00	R\$	3,00	R\$	3,00
<b>5267095</b>	BUJAO ROSCADO ISF 2.8L	R\$	3,00	R\$	3,00	R\$	3,00	R\$	3,00	R\$	3,00	R\$	3,00
<b>1108930000901</b>	ARRUELA COBERTURA MANGA EIXO DIRECA	R\$	3,00	R\$	3,00	R\$	3,00	R\$	3,00	R\$	3,00	R\$	3,00
<b>Q370C05</b>	PORCA DE SOLDA PROJECAO	R\$	3,00	R\$	3,00	R\$	3,00	R\$	3,00	R\$	3,00	R\$	3,00
<b>5269879</b>	SELO DA BOMBA DE AGUA	R\$	3,00	R\$	3,00	R\$	3,00	R\$	3,00	R\$	3,00	R\$	3,00
<b>5255746</b>	MOLA DE COMPRESSAO ISF 2.8L, 3.8L	R\$	3,00	R\$	3,00	R\$	3,00	R\$	3,00	R\$	3,00	R\$	3,00
<b>4991149</b>	ANEL DE VEDACAO ISF 2.8L, 3.8L	R\$	3,00	R\$	3,00	R\$	3,00	R\$	3,00	R\$	3,00	R\$	3,00
<b>5256541</b>	JUNTA DO CARTER DE OLEO ISF 2.8L, 3.8L	R\$	3,00	R\$	3,00	R\$	3,00	R\$	3,00	R\$	3,00	R\$	3,00
<b>3910248</b>	BUJAO	R\$	3,00	R\$	3,00	R\$	3,00	R\$	3,00	R\$	3,00	R\$	3,00
<b>4903482</b>	ANEL DE VEDACAO	R\$	3,00	R\$	3,00	R\$	3,00	R\$	3,00	R\$	3,00	R\$	3,00
<b>4983654</b>	JUNTA DO COLETOR ADMISSAO ISF 2.8L, 3.8L	R\$	3,00	R\$	3,00	R\$	3,00	R\$	3,00	R\$	3,00	R\$	3,00
<b>5255953</b>	ABRACADEIRA TIPO V	R\$	3,00	R\$	3,00	R\$	3,00	R\$	3,00	R\$	3,00	R\$	3,00
<b>4076493</b>	SENSOR DE PRESSAO	R\$	3,00	R\$	3,00	R\$	3,00	R\$	3,00	R\$	3,00	R\$	3,00
<b>4921385</b>	ANEL DE VEDACAO	R\$	3,00	R\$	3,00	R\$	3,00	R\$	3,00	R\$	3,00	R\$	3,00
<b>4928599</b>	ANEL DE VEDACAO	R\$	3,00	R\$	3,00	R\$	3,00	R\$	3,00	R\$	3,00	R\$	3,00
<b>4983020</b>	JUNTA DO COLETOR ADMISSAO ISF 2.8L, 3.8L	R\$	3,00	R\$	3,00	R\$	3,00	R\$	3,00	R\$	3,00	R\$	3,00
<b>4890832</b>	RETENTOR DE OLEO	R\$	3,00	R\$	3,00	R\$	3,00	R\$	3,00	R\$	3,00	R\$	3,00
<b>3910260</b>	ANEL DE VEDACAO	R\$	3,00	R\$	3,00	R\$	3,00	R\$	3,00	R\$	3,00	R\$	3,00
<b>3900068</b>	ARRUMAR DESCRICAO	R\$	3,00	R\$	3,00	R\$	3,00	R\$	3,00	R\$	3,00	R\$	3,00
<b>4994692</b>	BUJAO ROSCADO	R\$	3,00	R\$	3,00	R\$	3,00	R\$	3,00	R\$	3,00	R\$	3,00
<b>3819900</b>	JUNTA DO TURBO COMPRESSOR	R\$	3,00	R\$	3,00	R\$	3,00	R\$	3,00	R\$	3,00	R\$	3,00
<b>3CF5</b>	ENGRENAGEM PLANETARIA	R\$	3,00	R\$	3,00	R\$	3,00	R\$	3,00	R\$	3,00	R\$	3,00
<b>Q40308F30</b>	ARRUELA	R\$	3,00	R\$	3,00	R\$	3,00	R\$	3,00	R\$	3,00	R\$	3,00
<b>1105134000006</b>	CJ DO TUBO DE ENTRADA DA BOMBA DE OLEO	R\$	2,97	R\$	2,97	R\$	2,97	R\$	2,97	R\$	2,97	R\$	2,97
<b>Q151C1020</b>	PARAFUSO	R\$	2,96	R\$	2,96	R\$	2,96	R\$	2,96	R\$	2,96	R\$	2,96
<b>N7A10</b>	PINO GRAXEIRA	R\$	2,96	R\$	2,96	R\$	2,96	R\$	2,96	R\$	2,96	R\$	2,96
<b>2402001-HF15015</b>	ANEL DE PRESSAO DO ROLAMENTO PILOTO	R\$	2,94	R\$	2,94	R\$	2,94	R\$	2,94	R\$	2,94	R\$	2,94
<b>BJ1046E6-3103085B</b>	ANEL DE VEDACAO DE OLEO	R\$	2,94	R\$	2,94	R\$	2,94	R\$	2,94	R\$	2,94	R\$	2,94

<b>WB55115X10X78</b>	ACERTAR CADASTRO	R\$	2,88	R\$	2,88	R\$	2,88	R\$	2,88	R\$	2,88	R\$	2,88
<b>JB/T7940.1</b>	COPO DE LUBRIFICACAO	R\$	2,76	R\$	2,76	R\$	2,76	R\$	2,76	R\$	2,76	R\$	2,76
<b>1104934200191</b>	PROTETOR CONTRA POEIRA BARRA DIRECAO	R\$	2,72	R\$	2,72	R\$	2,72	R\$	2,72	R\$	2,72	R\$	2,72
<b>2400017-HF15015</b>	PARAF. DO ALOJAMENTO DO REDUTOR	R\$	2,52	R\$	2,52	R\$	2,52	R\$	2,52	R\$	2,52	R\$	2,52
<b>646-6074</b>	ARRUELA LISA	R\$	2,52	R\$	2,52	R\$	2,52	R\$	2,52	R\$	2,52	R\$	2,52
<b>646-6045</b>	PINO DE BLOQUEIO	R\$	2,52	R\$	2,52	R\$	2,52	R\$	2,52	R\$	2,52	R\$	2,52
<b>646L-0031</b>	FIO DE ACO	R\$	2,52	R\$	2,52	R\$	2,52	R\$	2,52	R\$	2,52	R\$	2,52
<b>8A2(L-32)</b>	PARAF. DA CARCACA DO REDUTOR PRINCIPAL	R\$	2,48	R\$	2,48	R\$	2,48	R\$	2,48	R\$	2,48	R\$	2,48
<b>1B18050200142</b>	CJ DE PRESILHA DE FIXACAO DIREITA	R\$	2,48	R\$	2,48	R\$	2,48	R\$	2,48	R\$	2,48	R\$	2,48
<b>1B18061500017</b>	BOTAO DA TRAVA DA PORTA	R\$	2,40	R\$	2,40	R\$	2,40	R\$	2,40	R\$	2,40	R\$	2,40
<b>646-4056</b>	PLACA TRAVAMENTO MUNCA MARCHA A RE	R\$	2,34	R\$	2,34	R\$	2,34	R\$	2,34	R\$	2,34	R\$	2,34
<b>Q2714816F31</b>	PARAF. PHIL COM ROSCA SOBERBA	R\$	2,10	R\$	2,10	R\$	2,10	R\$	2,10	R\$	2,10	R\$	2,10
<b>1104635600071</b>	PARAF. CONICO TI	R\$	2,10	R\$	2,10	R\$	2,10	R\$	2,10	R\$	2,10	R\$	2,10
<b>750111469</b>	RETENTOR TRASEIRO	R\$	2,00	R\$	2,00	R\$	2,00	R\$	2,00	R\$	2,00	R\$	2,00
<b>5264426</b>	JUNTA ISF 2.8L, 3.8L	R\$	2,00	R\$	2,00	R\$	2,00	R\$	2,00	R\$	2,00	R\$	2,00
<b>3974093</b>	VALVE, PRESSURE RELIEF	R\$	2,00	R\$	2,00	R\$	2,00	R\$	2,00	R\$	2,00	R\$	2,00
<b>3936365</b>	VALVULA DE ALIVIO DE PRESSAO	R\$	2,00	R\$	2,00	R\$	2,00	R\$	2,00	R\$	2,00	R\$	2,00
<b>5290872</b>	PARAFUSO	R\$	2,00	R\$	2,00	R\$	2,00	R\$	2,00	R\$	2,00	R\$	2,00
<b>5282085</b>	BOMBA VACUO	R\$	2,00	R\$	2,00	R\$	2,00	R\$	2,00	R\$	2,00	R\$	2,00
<b>3978479</b>	PLACA DE APERTO	R\$	2,00	R\$	2,00	R\$	2,00	R\$	2,00	R\$	2,00	R\$	2,00
<b>WTD32X24.5X2</b>	ARRUELA DE BORRACHA	R\$	2,00	R\$	2,00	R\$	2,00	R\$	2,00	R\$	2,00	R\$	2,00
<b>5262614</b>	MANGUEIRA MOLDADA	R\$	2,00	R\$	2,00	R\$	2,00	R\$	2,00	R\$	2,00	R\$	2,00
<b>3932475</b>	JUNTA DO TURBO COMPRESSOR	R\$	2,00	R\$	2,00	R\$	2,00	R\$	2,00	R\$	2,00	R\$	2,00
<b>5289860</b>	MANGUEIRA MOLDADA	R\$	2,00	R\$	2,00	R\$	2,00	R\$	2,00	R\$	2,00	R\$	2,00
<b>4954905</b>	SENSOR DE TEMPERATURA ISF 2.8L, 3.8L	R\$	2,00	R\$	2,00	R\$	2,00	R\$	2,00	R\$	2,00	R\$	2,00
<b>4996250</b>	BRONZINA MANCAL PRINCIPAL ISF 2.8L, 3.8L	R\$	2,00	R\$	2,00	R\$	2,00	R\$	2,00	R\$	2,00	R\$	2,00
<b>2871345</b>	PORCA SEXTAVADA DO TURBO	R\$	2,00	R\$	2,00	R\$	2,00	R\$	2,00	R\$	2,00	R\$	2,00
<b>5254518</b>	CONEXAO DE TRANSFERENCIA DE AGUA	R\$	2,00	R\$	2,00	R\$	2,00	R\$	2,00	R\$	2,00	R\$	2,00
<b>5297748</b>	CONEXAO DRENO OLEO	R\$	2,00	R\$	2,00	R\$	2,00	R\$	2,00	R\$	2,00	R\$	2,00
<b>3093940</b>	PARAFUSO	R\$	2,00	R\$	2,00	R\$	2,00	R\$	2,00	R\$	2,00	R\$	2,00
<b>5255310</b>	TAMPA DE ENCHIMENTO DE OLEO ISF 2.8L	R\$	2,00	R\$	2,00	R\$	2,00	R\$	2,00	R\$	2,00	R\$	2,00
<b>2400011-HF15015</b>	LUVA CONICA	R\$	2,00	R\$	2,00	R\$	2,00	R\$	2,00	R\$	2,00	R\$	2,00
<b>1108930000801</b>	PARAF. LIMITADOR	R\$	2,00	R\$	2,00	R\$	2,00	R\$	2,00	R\$	2,00	R\$	2,00
<b>5260364</b>	CHICOTE	R\$	2,00	R\$	2,00	R\$	2,00	R\$	2,00	R\$	2,00	R\$	2,00
<b>5271540</b>	ALAVANCA DOS BAL	R\$	2,00	R\$	2,00	R\$	2,00	R\$	2,00	R\$	2,00	R\$	2,00
<b>5269284</b>	ABRACADEIRA TIPO V ISF 2.8L, 3.8L	R\$	2,00	R\$	2,00	R\$	2,00	R\$	2,00	R\$	2,00	R\$	2,00
<b>5271539</b>	ALAVANCA DO BALANCEIROS	R\$	2,00	R\$	2,00	R\$	2,00	R\$	2,00	R\$	2,00	R\$	2,00
<b>4990384</b>	PLACA DE APERTO ISF 2.8L, 3.8L	R\$	2,00	R\$	2,00	R\$	2,00	R\$	2,00	R\$	2,00	R\$	2,00
<b>4990045</b>	JUNTA DA CONEXAO ISF 2.8L, 3.8L	R\$	2,00	R\$	2,00	R\$	2,00	R\$	2,00	R\$	2,00	R\$	2,00
<b>5257070</b>	CONEXAO DE ENTRADA DE AGUA	R\$	2,00	R\$	2,00	R\$	2,00	R\$	2,00	R\$	2,00	R\$	2,00
<b>4937308</b>	PULVERIZADOR DE RESFRIAMENTO DO PISTAO	R\$	2,00	R\$	2,00	R\$	2,00	R\$	2,00	R\$	2,00	R\$	2,00
<b>4990291</b>	ELEMENTO DO RESFRIADOR ISF 2.8L, 3.8L	R\$	2,00	R\$	2,00	R\$	2,00	R\$	2,00	R\$	2,00	R\$	2,00
<b>4938765</b>	SELO DE OLEO ISF 2.8L, 3.8L	R\$	2,00	R\$	2,00	R\$	2,00	R\$	2,00	R\$	2,00	R\$	2,00
<b>4995185</b>	ANEL DE VEDACAO	R\$	2,00	R\$	2,00	R\$	2,00	R\$	2,00	R\$	2,00	R\$	2,00
<b>4983253</b>	BUCHA	R\$	2,00	R\$	2,00	R\$	2,00	R\$	2,00	R\$	2,00	R\$	2,00
<b>1029AE3001036</b>	PORCA DO BRACO DA MANGA DE DIR	R\$	2,00	R\$	2,00	R\$	2,00	R\$	2,00	R\$	2,00	R\$	2,00

<b>1B18053100327</b>	COBERTURA BRACO RETROVISOR ESQUERDO	R\$	2,00	R\$	2,00	R\$	2,00	R\$	2,00	R\$	2,00	R\$	2,00
<b>1108934000019</b>	CJ TUBO COMBUSTIVEL BAIXA PRESSAO 1	R\$	1,98	R\$	1,98	R\$	1,98	R\$	1,98	R\$	1,98	R\$	1,98
<b>WBY152.5X1.4X4</b>	MOLA DE RESISTENCIA	R\$	1,98	R\$	1,98	R\$	1,98	R\$	1,98	R\$	1,98	R\$	1,98
<b>WBYI22X1.2X2.7</b>	MOLA DE ESFERA DE TRAVAMENTO	R\$	1,98	R\$	1,98	R\$	1,98	R\$	1,98	R\$	1,98	R\$	1,98
<b>WBYI34X1.6X9</b>	MOLA	R\$	1,98	R\$	1,98	R\$	1,98	R\$	1,98	R\$	1,98	R\$	1,98
<b>51708ZRSV</b>	ROLAMENTO DE ESFERAS DE ENCOSTO	R\$	1,98	R\$	1,98	R\$	1,98	R\$	1,98	R\$	1,98	R\$	1,98
<b>646-2611B</b>	ENGRENAGEM 6 MARCHA NA ARVORE INTERMEI	R\$	1,98	R\$	1,98	R\$	1,98	R\$	1,98	R\$	1,98	R\$	1,98
<b>Q151C1060</b>	PARAFUSO SEXTAVADO	R\$	1,96	R\$	1,96	R\$	1,96	R\$	1,96	R\$	1,96	R\$	1,96
<b>WB8X1.25X12</b>	PARAFUSO	R\$	1,88	R\$	1,88	R\$	1,88	R\$	1,88	R\$	1,88	R\$	1,88
<b>1108935600077</b>	CJ DO TUBO DE CONEXAO DE BORRACHA	R\$	1,76	R\$	1,76	R\$	1,76	R\$	1,76	R\$	1,76	R\$	1,76
<b>17X1.8</b>	O-RING	R\$	1,72	R\$	1,72	R\$	1,72	R\$	1,72	R\$	1,72	R\$	1,72
<b>WTM12X1.25X27</b>	PARAFUSO	R\$	1,68	R\$	1,68	R\$	1,68	R\$	1,68	R\$	1,68	R\$	1,68
<b>1104936230017</b>	FIO TERRA DO MOTOR	R\$	1,33	R\$	1,33	R\$	1,33	R\$	1,33	R\$	1,33	R\$	1,33
<b>Q72120</b>	PLACA	R\$	1,04	R\$	1,04	R\$	1,04	R\$	1,04	R\$	1,04	R\$	1,04
<b>5255518</b>	CAPA DO ATUADOR	R\$	1,00	R\$	1,00	R\$	1,00	R\$	1,00	R\$	1,00	R\$	1,00
<b>1B20081100501</b>	CJ DO DUTO DE SAIDA DE AGUA DO AQUECEDOR	R\$	1,00	R\$	1,00	R\$	1,00	R\$	1,00	R\$	1,00	R\$	1,00
<b>5262903</b>	SELO CARCACA DO ARREFECEDOR DE OLEO ISF	R\$	1,00	R\$	1,00	R\$	1,00	R\$	1,00	R\$	1,00	R\$	1,00
<b>4941309</b>	AUXILIAR DE PARTIDA ISB 3.9L, 5.9L	R\$	1,00	R\$	1,00	R\$	1,00	R\$	1,00	R\$	1,00	R\$	1,00
<b>5265277</b>	ACERTAR CADASTRO	R\$	1,00	R\$	1,00	R\$	1,00	R\$	1,00	R\$	1,00	R\$	1,00
<b>3032105</b>	ROLAMENTO	R\$	1,00	R\$	1,00	R\$	1,00	R\$	1,00	R\$	1,00	R\$	1,00
<b>5265284</b>	ANEL SELADOR	R\$	1,00	R\$	1,00	R\$	1,00	R\$	1,00	R\$	1,00	R\$	1,00
<b>651-3162</b>	ANEL EXT SINCRONIZADOR DE MARCHAS 1 E 2	R\$	1,00	R\$	1,00	R\$	1,00	R\$	1,00	R\$	1,00	R\$	1,00
<b>4948374</b>	GRAMPO	R\$	1,00	R\$	1,00	R\$	1,00	R\$	1,00	R\$	1,00	R\$	1,00
<b>4995750</b>	SELO DO CARTER DE OLEO ISF 2.8L, 3.8L	R\$	1,00	R\$	1,00	R\$	1,00	R\$	1,00	R\$	1,00	R\$	1,00
<b>3090126</b>	ANEL DE VEDACAO EM O	R\$	1,00	R\$	1,00	R\$	1,00	R\$	1,00	R\$	1,00	R\$	1,00
<b>4995863</b>	BUCHA ISF 2.8L, 3.8L	R\$	1,00	R\$	1,00	R\$	1,00	R\$	1,00	R\$	1,00	R\$	1,00
<b>4946239</b>	JUNTA DA TAMPA DA VALVULA ISF 2.8L, 3.8L	R\$	1,00	R\$	1,00	R\$	1,00	R\$	1,00	R\$	1,00	R\$	1,00
<b>4947079</b>	MANGUEIRA MOLDADA ISF 2.8L, 3.8L	R\$	1,00	R\$	1,00	R\$	1,00	R\$	1,00	R\$	1,00	R\$	1,00
<b>5297641</b>	SENSOR DE PRESSAO	R\$	1,00	R\$	1,00	R\$	1,00	R\$	1,00	R\$	1,00	R\$	1,00
<b>4948506</b>	MANCAL ARVORE DE MANIVELAS ISF 2.8L,3.8L	R\$	1,00	R\$	1,00	R\$	1,00	R\$	1,00	R\$	1,00	R\$	1,00
<b>5311011</b>	ANEL DE RETENCAO	R\$	1,00	R\$	1,00	R\$	1,00	R\$	1,00	R\$	1,00	R\$	1,00
<b>5268359</b>	TUBO DE ENTRADA DE AGUA ISF 2.8L, 3.8L	R\$	1,00	R\$	1,00	R\$	1,00	R\$	1,00	R\$	1,00	R\$	1,00
<b>5267973</b>	GUIA DA MOLA ISF 2.8L, 3.8L	R\$	1,00	R\$	1,00	R\$	1,00	R\$	1,00	R\$	1,00	R\$	1,00
<b>5259161</b>	RESPIRO ISF 2.8L, 3.8L	R\$	1,00	R\$	1,00	R\$	1,00	R\$	1,00	R\$	1,00	R\$	1,00
<b>5271494</b>	TUBO DE DRENO DE OLEO DO TURBO	R\$	1,00	R\$	1,00	R\$	1,00	R\$	1,00	R\$	1,00	R\$	1,00
<b>5269869</b>	ANEL DE VEDACAO	R\$	1,00	R\$	1,00	R\$	1,00	R\$	1,00	R\$	1,00	R\$	1,00
<b>5268356</b>	TUBO DE SAIDA DE AGUA ISF 2.8L, 3.8L	R\$	1,00	R\$	1,00	R\$	1,00	R\$	1,00	R\$	1,00	R\$	1,00
<b>1104930016079</b>	CJ ESFERICA ESQUERDA DA BARRA DE DIRECAC	R\$	1,00	R\$	1,00	R\$	1,00	R\$	1,00	R\$	1,00	R\$	1,00
<b>5267191</b>	MANGUEIRA MOLDADA	R\$	1,00	R\$	1,00	R\$	1,00	R\$	1,00	R\$	1,00	R\$	1,00
<b>3389250</b>	RETENTOR	R\$	1,00	R\$	1,00	R\$	1,00	R\$	1,00	R\$	1,00	R\$	1,00
<b>2402301-HF15015</b>	CJ DO DEFLETOR PARA ROLAMENTO GUIA	R\$	1,00	R\$	1,00	R\$	1,00	R\$	1,00	R\$	1,00	R\$	1,00
<b>2402006-HF15015</b>	ARRUELA AJUSTE ROLAMENTO-ENGREN ACION.	R\$	1,00	R\$	1,00	R\$	1,00	R\$	1,00	R\$	1,00	R\$	1,00
<b>5257077</b>	SELO DO TERMOSTATO ISF 2.8L, 3.8L	R\$	1,00	R\$	1,00	R\$	1,00	R\$	1,00	R\$	1,00	R\$	1,00
<b>4902912</b>	SENSOR DE TEMPERATURA	R\$	1,00	R\$	1,00	R\$	1,00	R\$	1,00	R\$	1,00	R\$	1,00
<b>4076930</b>	INTERRUPTOR DE PRESSAO	R\$	1,00	R\$	1,00	R\$	1,00	R\$	1,00	R\$	1,00	R\$	1,00
<b>4984760</b>	SENSOR DE VAZAO	R\$	1,00	R\$	1,00	R\$	1,00	R\$	1,00	R\$	1,00	R\$	1,00

4989882	JUNTA DA CONEXAO ISF 2.8L, 3.8L	R\$	1,00	R\$	1,00	R\$	1,00	R\$	1,00	R\$	1,00	R\$	1,00
4089258	ACERTAR CADASTRO	R\$	1,00	R\$	1,00	R\$	1,00	R\$	1,00	R\$	1,00	R\$	1,00
1104929500011	MONTAGEM DA MOLA TRASEIRA	R\$	1,00	R\$	1,00	R\$	1,00	R\$	1,00	R\$	1,00	R\$	1,00
1104329200027	PARAF. U DA MOLA DE FOLHAS DIANTEIRA	R\$	1,00	R\$	1,00	R\$	1,00	R\$	1,00	R\$	1,00	R\$	1,00
1B20081200421	TUBO EVAPORADOR PARA COMPRESSOR DE AR	R\$	1,00	R\$	1,00	R\$	1,00	R\$	1,00	R\$	1,00	R\$	1,00
K52X58X30.9	ROLAMENTO DE AGULHAS	R\$	0,99	R\$	0,99	R\$	0,99	R\$	0,99	R\$	0,99	R\$	0,99
Q966079	ESFERA DE ACO	R\$	0,78	R\$	0,78	R\$	0,78	R\$	0,78	R\$	0,78	R\$	0,78
Q40112	ARRUELA	R\$	0,26	R\$	0,26	R\$	0,26	R\$	0,26	R\$	0,26	R\$	0,26
2402207-HF15015	ARRUELA AJUSTE ROLAMENTO ENGREN. PRINC.	R\$	0,19	R\$	0,19	R\$	0,19	R\$	0,19	R\$	0,19	R\$	0,19
1B20053100207	GUARNICAO SUPERIOR DO PAINEL FRONTAL	R\$	0,16	R\$	0,16	R\$	0,16	R\$	0,16	R\$	0,16	R\$	0,16
1B18053500003	CJ DA CARCACA DO PAINEL DE INSTRUMENTOS	R\$	-	R\$	-	R\$	-	R\$	-	R\$	-	R\$	-
KR27004CS-550362529	KIT COPO PARA FILTRO FS19551 (1099)	R\$	-	R\$	-	R\$	-	R\$	-	R\$	-	R\$	-
1B18061201416	ACABAMENTO PROTECAO INTERNA PORTA DIAN	R\$	-	R\$	-	R\$	-	R\$	-	R\$	-	R\$	-
1333.303.050	ENGRENAGEM DO CAMBIO	R\$	-	R\$	-	R\$	-	R\$	-	R\$	-	R\$	-
1B18057200011	BRACADEIRA PLASTICA DE FIXACAO	R\$	-	R\$	-	R\$	-	R\$	-	R\$	-	R\$	-
1B18061000027	CJ PLACA PORCA BRADICA PORTA DIANTEIRA	R\$	-	R\$	-	R\$	-	R\$	-	R\$	-	R\$	-
3104114/214-HF16016	PORCA EXTERNA ESQUERDA/DIREITA DA RODA	R\$	-	R\$	-	R\$	-	R\$	-	R\$	-	R\$	-
1B20050200621	CJ DO PEDESTAL DIANT ESQ	R\$	-	R\$	-	R\$	-	R\$	-	R\$	-	R\$	-
1B20061000009	FOLHA DA PORTA LH 1051 C/ FURACAO	R\$	-	R\$	-	R\$	-	R\$	-	R\$	-	R\$	-
1B18061000029	CJ PLACA REFORCO BRADICA PORTA (LF)	R\$	-	R\$	-	R\$	-	R\$	-	R\$	-	R\$	-
3131B-N33DT1D	CAMINHONETE FOTON 3.5-14DT	R\$	-	R\$	-	R\$	-	R\$	-	R\$	-	R\$	-
1B20050200622	CJ DO PEDESTAL DIANT DIR	R\$	-	R\$	-	R\$	-	R\$	-	R\$	-	R\$	-
1B18053500002	SUORTE DE METAL	R\$	-	R\$	-	R\$	-	R\$	-	R\$	-	R\$	-
1B20051200006	ISOLAMENTO TERMICO INFERIOR DA	R\$	-	R\$	-	R\$	-	R\$	-	R\$	-	R\$	-
HF18030FTA-3502111	PLACA INFERIOR DO FREIO TRASEIRO	R\$	-	R\$	-	R\$	-	R\$	-	R\$	-	R\$	-
1333.304.035	CORPO DE ACOPLAMENTO	R\$	-	R\$	-	R\$	-	R\$	-	R\$	-	R\$	-
1B22037100005	LAMPADA EXTERNA	R\$	-	R\$	-	R\$	-	R\$	-	R\$	-	R\$	-
1333.204.039	CORPO SINCRONIZADOR COM LUVA DESLIZANTE	R\$	-	R\$	-	R\$	-	R\$	-	R\$	-	R\$	-
0630.100.031	TAMPA DE VEDAÇÃO	R\$	-	R\$	-	R\$	-	R\$	-	R\$	-	R\$	-
1333.303.056	ANEL DE SINCRONIZACAO	R\$	-	R\$	-	R\$	-	R\$	-	R\$	-	R\$	-
K64X71X41.5ZW	ROLAMENTO DE AGULHAS	R\$	-	R\$	-	R\$	-	R\$	-	R\$	-	R\$	-
1B18061201343	BORRACHA INTERNA DA PORTA ESQUERDA	R\$	-	R\$	-	R\$	-	R\$	-	R\$	-	R\$	-
3110A-N26ST1D	CAMINHONETE FOTON 3.5-12ST	R\$	-	R\$	-	R\$	-	R\$	-	R\$	-	R\$	-
1B20050200016	BARRA DE TORCAO ESQUERDA	R\$	-	R\$	-	R\$	-	R\$	-	R\$	-	R\$	-
HF15015FTC-TF3501202	TAMPA DE PROTECAO CONTRA POEIRA	R\$	-	R\$	-	R\$	-	R\$	-	R\$	-	R\$	-
1B20050200021	BUCHA DO PINO DO EIXO	R\$	-	R\$	-	R\$	-	R\$	-	R\$	-	R\$	-
1333.303.041	ENGRENAGEM DO CAMBIO	R\$	-	R\$	-	R\$	-	R\$	-	R\$	-	R\$	-
1104935900017	ENCAIXE DE ESPACADOR	R\$	-	R\$	-	R\$	-	R\$	-	R\$	-	R\$	-
1104335900021	TUBO VALV. FREIO/RESERVATORIO AR DIANT.	R\$	-	R\$	-	R\$	-	R\$	-	R\$	-	R\$	-
1B18061200004	TAMPAO DE PROTECAO DA PORTA DIREITA	R\$	-	R\$	-	R\$	-	R\$	-	R\$	-	R\$	-
1333304059	CORPO DO SINCRONIZADOR DE 3-4 MARCHAS	R\$	-	R\$	-	R\$	-	R\$	-	R\$	-	R\$	-
1B18061200034	FAIXA SELADORA DA PORTA LH	R\$	-	R\$	-	R\$	-	R\$	-	R\$	-	R\$	-
1B18050200300	CJ DO MECANISMO DE TRAVAMENTO	R\$	-	R\$	-	R\$	-	R\$	-	R\$	-	R\$	-
1B18061200095	BORRACHA DO GUIA TRAS DO VIDRO DA PORTA	R\$	-	R\$	-	R\$	-	R\$	-	R\$	-	R\$	-
1333306014	PINO P/ CX DE CAMBIO 5S-400	R\$	-	R\$	-	R\$	-	R\$	-	R\$	-	R\$	-
1105111400001	TUBO DE ALIMENTACAO	R\$	-	R\$	-	R\$	-	R\$	-	R\$	-	R\$	-

1B20081100503	SUORTE EXTREM. ENTRE MOTOR/AQUECEDOR	R\$	-	R\$	-	R\$	-	R\$	-	R\$	-
1333.304.058	CORPO DO SINCRONIZADOR DE 1-2 MARCHAS	R\$	-	R\$	-	R\$	-	R\$	-	R\$	-
0501.325.154	TAMPA DE VEDAÇÃO	R\$	-	R\$	-	R\$	-	R\$	-	R\$	-
1333.304.059	CORPO DO SINCRONIZADOR DE 3-4 MARCHAS	R\$	-	R\$	-	R\$	-	R\$	-	R\$	-
1104930000048	EIXO DIANTEIRO	R\$	-	R\$	-	R\$	-	R\$	-	R\$	-
1105111500001	CJ DO FILTRO DE DIESEL	R\$	-	R\$	-	R\$	-	R\$	-	R\$	-
1102928000375	SUORTE DIANT. DO FEIXE DE MOLAS TRAS.	R\$	-	R\$	-	R\$	-	R\$	-	R\$	-
5257057	PINO DO PISTAO ISF 2.8L, 3.8L	R\$	-	R\$	-	R\$	-	R\$	-	R\$	-
1B18037120017	CJ DE SETA LADO DIREITO	R\$	-	R\$	-	R\$	-	R\$	-	R\$	-
1105112000002	CJ SOLDADO DO TUBO DE ESCAPE	R\$	-	R\$	-	R\$	-	R\$	-	R\$	-
1B18061000013	PLACA REFORCO PAINEL EXT PORTA RH	R\$	-	R\$	-	R\$	-	R\$	-	R\$	-
1108930002501	ANEL DA JUNTA DE VEDAÇÃO DE OLEO	R\$	-	R\$	-	R\$	-	R\$	-	R\$	-
3130B-I33SC	CAMINHONETE 35.14-ST COM CARROCERIA	R\$	-	R\$	-	R\$	-	R\$	-	R\$	-
1333050006	CAIXA DE TRANSMISSAO ZF 5S400 RECOM	R\$	-	R\$	-	R\$	-	R\$	-	R\$	-
1B18061000018	MOLDURA TRASEIRA	R\$	-	R\$	-	R\$	-	R\$	-	R\$	-
1106629500039	SUORTE DE METAL DO AMORTECEDOR	R\$	-	R\$	-	R\$	-	R\$	-	R\$	-
1106928000137BR	SUORTE DO PARA-CHOQUE LD	R\$	-	R\$	-	R\$	-	R\$	-	R\$	-
1108930003001	CJ DA BARRA DE DIRECAO	R\$	-	R\$	-	R\$	-	R\$	-	R\$	-
1333304057	CORPO SINCRONIZADOR	R\$	-	R\$	-	R\$	-	R\$	-	R\$	-
1108930003429	CJ DO FREIO DIANT ESQ	R\$	-	R\$	-	R\$	-	R\$	-	R\$	-
1105134000021	CJ TUBO COMBUSTIVEL BAIXA PRESSAO 2	R\$	-	R\$	-	R\$	-	R\$	-	R\$	-
5257072	ANEL SELADOR	R\$	-	R\$	-	R\$	-	R\$	-	R\$	-
1104335900020	CONJ TUBO DO RESERV	R\$	-	R\$	-	R\$	-	R\$	-	R\$	-
1108930303201	TAMBOR DO FREIO 1089	R\$	-	R\$	-	R\$	-	R\$	-	R\$	-
1104335900022	TUBO DE DESCARGA RA	R\$	-	R\$	-	R\$	-	R\$	-	R\$	-
1108930700024	(CATRACA) BRACO AJUSTE FREIO DIANT LH	R\$	-	R\$	-	R\$	-	R\$	-	R\$	-
1104336110012	HASTE DO MECANISMO DO ACUMULADOR	R\$	-	R\$	-	R\$	-	R\$	-	R\$	-
3104102-HF15015FTC	TAMBOR DE FREIO 1051	R\$	-	R\$	-	R\$	-	R\$	-	R\$	-
1106928000043	BATENTE METALICO LE SUSPENSAO DIANTEIRA	R\$	-	R\$	-	R\$	-	R\$	-	R\$	-
1106630001016	CJ DO CONECTOR TRAS	R\$	-	R\$	-	R\$	-	R\$	-	R\$	-
HF16019FT-TF3502022	LONA DE FREIO TRASEIRA 10-16DT EE 3360	R\$	-	R\$	-	R\$	-	R\$	-	R\$	-
13333.304.033	CORPO DE ACOPLAMENTO	R\$	-	R\$	-	R\$	-	R\$	-	R\$	-
1B18050500077	LOGO AUMARK-C2.8 LATERAL	R\$	-	R\$	-	R\$	-	R\$	-	R\$	-
1106631500005	CJ DO BALANCIM	R\$	-	R\$	-	R\$	-	R\$	-	R\$	-
1B18051200007	TIRA DE PRESSAO DIREITA DO TAPETE	R\$	-	R\$	-	R\$	-	R\$	-	R\$	-
1333303056	ANEL DE SINCRONIZACAO	R\$	-	R\$	-	R\$	-	R\$	-	R\$	-
1B20084500070	CJ DO PEDAL DIANT ESQ 6.5/8.6	R\$	-	R\$	-	R\$	-	R\$	-	R\$	-
112215IND	TESTE INDUSTRIALIZACAO DE PRODUTOS	R\$	-	R\$	-	R\$	-	R\$	-	R\$	-
1B24937100005	ILUMINACAO EXTERNA	R\$	-	R\$	-	R\$	-	R\$	-	R\$	-
1B18061501609	CJ TRAVA PORTA DIANTEIRA DIREITA 24V	R\$	-	R\$	-	R\$	-	R\$	-	R\$	-
1333.303.043	ENGRENAGEM DO CAMBIO	R\$	-	R\$	-	R\$	-	R\$	-	R\$	-
1B20056100004	PAREDE TRASEIRA DO CJ DA GUARNICAO	R\$	-	R\$	-	R\$	-	R\$	-	R\$	-
0501.317.851	ANEL DE SEGURANÇA	R\$	-	R\$	-	R\$	-	R\$	-	R\$	-
1105916100014	DISCO DE EMBREAGEM 3.5T	R\$	-	R\$	-	R\$	-	R\$	-	R\$	-
0501.327.389	TUBO DE ÓLEO	R\$	-	R\$	-	R\$	-	R\$	-	R\$	-
HF15015FTGSTF3502011	PLACA DE BASE DO FREIO	R\$	-	R\$	-	R\$	-	R\$	-	R\$	-

0734.319.582	RETENTOR	R\$	-	R\$	-	R\$	-	R\$	-	R\$	-
32213	ROLAMENTO DE ROLETES CONICO	R\$	-	R\$	-	R\$	-	R\$	-	R\$	-
1104930003079	CJ DA BARRA DE DIRECAO	R\$	-	R\$	-	R\$	-	R\$	-	R\$	-
1103916100006	PLATO DE EMBREAGEM 3.5T	R\$	-	R\$	-	R\$	-	R\$	-	R\$	-
1102922000013	PARAF. DO EIXO DA HELICE	R\$	-	R\$	-	R\$	-	R\$	-	R\$	-
32214	ROLAMENTO DE ROLETES CONICO	R\$	-	R\$	-	R\$	-	R\$	-	R\$	-
5255312	JUNTA TAMPA DE VALVULAS ISF 2.8L, 3.8L	R\$	-	R\$	-	R\$	-	R\$	-	R\$	-
1333.301.021	CARCACA TRASEIRA DA CAIXA DE CAMBIO	R\$	-	R\$	-	R\$	-	R\$	-	R\$	-
1103935600028	VALV. CARREG. TUBO DUAS VIAS OLEO FREIO	R\$	-	R\$	-	R\$	-	R\$	-	R\$	-
3104210-HF15019A	MOLDURA DO PARAF. DA RODA LADO DIREITO	R\$	-	R\$	-	R\$	-	R\$	-	R\$	-
1333304033	UTILIZAR NOVO PN 1333.304.117	R\$	-	R\$	-	R\$	-	R\$	-	R\$	-
1B18085000525	PLACA DE METAL SUPORTE	R\$	-	R\$	-	R\$	-	R\$	-	R\$	-
3104104-HF17030	RETENTOR OLEO INTERNO CUBO TRAS RO	R\$	-	R\$	-	R\$	-	R\$	-	R\$	-
1B18082100012	ESPELHO RETROVISOR	R\$	-	R\$	-	R\$	-	R\$	-	R\$	-
1103935600037	TUBO DE OLEO DO FREIO DIANT ESQ	R\$	-	R\$	-	R\$	-	R\$	-	R\$	-
1103913100079	RADIADOR DE ALUMINIO COM CARENAGEM	R\$	-	R\$	-	R\$	-	R\$	-	R\$	-
5257076	TERMOSTATO ISF 2.8L, 3.8L	R\$	-	R\$	-	R\$	-	R\$	-	R\$	-
1S10893000200BR	CJ CUBO E TAMBOR DIANTEIRO	R\$	-	R\$	-	R\$	-	R\$	-	R\$	-
1103935600160	TUBO	R\$	-	R\$	-	R\$	-	R\$	-	R\$	-
K63X70X40ZW	ROLAMENTO DE AGULHAS	R\$	-	R\$	-	R\$	-	R\$	-	R\$	-
5257187	JUNTA CABECOTE DE CILINDROS ISF	R\$	-	R\$	-	R\$	-	R\$	-	R\$	-
33116	ROLAMENTO AGULHAS CUBO DA RODA TRAS 8,6	R\$	-	R\$	-	R\$	-	R\$	-	R\$	-
1333304035	ITEM INATIVO	R\$	-	R\$	-	R\$	-	R\$	-	R\$	-
1B20061000010	FOLHA PORTA PORTA LD 1051 C/ FURACAO	R\$	-	R\$	-	R\$	-	R\$	-	R\$	-
1333304036	ENGRENAGEM DA 3ª MARCHA	R\$	-	R\$	-	R\$	-	R\$	-	R\$	-
1B18037200010	LANTERNA TRASEIRA LH 12 V	R\$	-	R\$	-	R\$	-	R\$	-	R\$	-
1B18053100272	ACABAMENTO FAROL LE	R\$	-	R\$	-	R\$	-	R\$	-	R\$	-
1B18057200641	REVESTIMENTO INTERNO DO TETO	R\$	-	R\$	-	R\$	-	R\$	-	R\$	-
3104110-HF15019A	MOLDURA DO PARAF. DA RODA ESQUERDO	R\$	-	R\$	-	R\$	-	R\$	-	R\$	-
16245A-I56DC	CAMINHAO 17.30-DT	R\$	-	R\$	-	R\$	-	R\$	-	R\$	-
3104112/212-HF16016	PORCA INTERNA LE/DIREITA CUBO RO	R\$	-	R\$	-	R\$	-	R\$	-	R\$	-
3111B-N26DT1D	CAMINHONETE FOTON 3.5-12DT	R\$	-	R\$	-	R\$	-	R\$	-	R\$	-
1105116200001	CJ TUBO OLEO CILINDRO EMBREAGEM	R\$	-	R\$	-	R\$	-	R\$	-	R\$	-
1B20081100218	CJ DE MECANISMO OPERACIONAL 24 V	R\$	-	R\$	-	R\$	-	R\$	-	R\$	-
1105129200004	AMORTECEDOR DIANT COM BUCHA	R\$	-	R\$	-	R\$	-	R\$	-	R\$	-
1B18061000017	MOLDURA TRASEIRA DA JANELA DA PORTA LH	R\$	-	R\$	-	R\$	-	R\$	-	R\$	-
1105129200007	CJ DA MOLA DE FOLHAS DIANTEIRA ESQUERDA	R\$	-	R\$	-	R\$	-	R\$	-	R\$	-
1B18061000021	CALHA DA MOLDURA DA JANELA (LE)	R\$	-	R\$	-	R\$	-	R\$	-	R\$	-
1105129200008	CJ DA MOLA DE FOLHAS DIANTEIRA DIREITA	R\$	-	R\$	-	R\$	-	R\$	-	R\$	-
1106928000135BR	SUPORTE DO PARA-CHOQUE LE	R\$	-	R\$	-	R\$	-	R\$	-	R\$	-
1105129500003	CJ DA MOLA DE FOLHAS TRASEIRA	R\$	-	R\$	-	R\$	-	R\$	-	R\$	-
1B18054100404	TAMPAO PROTECAO COLUNA DIANTEIRA DIREIT,	R\$	-	R\$	-	R\$	-	R\$	-	R\$	-
1105130000007	CJ DO EIXO DIANT	R\$	-	R\$	-	R\$	-	R\$	-	R\$	-
1105130005007	COMBINACAO CUBO DIANT. COM O CUBO FREIO	R\$	-	R\$	-	R\$	-	R\$	-	R\$	-
1108931100018	RODA DE ACO, COR PRATA 17,5 (6,8 e10 ton. Impo	R\$	-	R\$	-	R\$	-	R\$	-	R\$	-
2400005 -HF17030FTE	SEMI-EIXO ESQ									R\$	-



1108922000024	EIXO CARDAN	R\$	-	R\$	-	R\$	-	R\$	-	R\$	-
1380.304.023	ANEL SINCRONIZADOR										
1108929200003	CJ DO AMORTECEDOR DIANT COM LUVAS	R\$	-	R\$	-	R\$	-	R\$	-	R\$	-
1108929200017	CJ DA MOLA DE FOLHAS DIANTEIRA ESQUERDA	R\$	-	R\$	-	R\$	-	R\$	-	R\$	-
Q40105F31	ARRUELA LISA	R\$	-	R\$	-	R\$	-	R\$	-	R\$	-
WB43340	ANEL RETENTOR	R\$	-	R\$	-	R\$	-	R\$	-	R\$	-
5284536	BRONZINA DA BIELA	R\$	-	R\$	-	R\$	-	R\$	-	R\$	-
Q901	TAMPA DO RESPIRO NORMALMENTE ABERTO	R\$	-	R\$	-	R\$	-	R\$	-	R\$	-
L0610150289A0	CJTO. FECHADURA DA PORTA ESQUERDA	R\$	-	R\$	-	R\$	-	R\$	-	R\$	-
WB551 15X10X78	CHAVETA SIMPLES	R\$	-	R\$	-	R\$	-	R\$	-	R\$	-
WB434 140X1.5	MOLA DO SINCRONIZADOR DA 3ª E 4ª MARCHAS	R\$	-	R\$	-	R\$	-	R\$	-	R\$	-
L0371010002A0	FAROL 12V LADO DIREITO	R\$	-	R\$	-	R\$	-	R\$	-	R\$	-
L0220260079A0	EIXO CARDAN PRIMARIO COM ROLAMENTO	R\$	-	R\$	-	R\$	-	R\$	-	R\$	-
Q4640818BR	REBITE DA LONA DE FREIO 1051/1089	R\$	-	R\$	-	R\$	-	R\$	-	R\$	-
Q2214822F31	PARAFUSO SEXTAVADO	R\$	-	R\$	-	R\$	-	R\$	-	R\$	-
Q5005045	PINO DIVISOR	R\$	-	R\$	-	R\$	-	R\$	-	R\$	-
646L-0021A11	ALOJAMENTO DA EMBREAGEM	R\$	-	R\$	-	R\$	-	R\$	-	R\$	-
Q96604	ESFERA DE ACO	R\$	-	R\$	-	R\$	-	R\$	-	R\$	-
2402014-HF17030	PARAF. DO ASSENTO DO ROLAMENTO	R\$	-	R\$	-	R\$	-	R\$	-	R\$	-
Q5500625	CHAVETA SEMICIRCULAR	R\$	-	R\$	-	R\$	-	R\$	-	R\$	-
5275516	TUBO DE SUPRIMENTO DE COMBUSTIVEL	R\$	-	R\$	-	R\$	-	R\$	-	R\$	-
QT380D49-3104011	CUBO DA RODA TRASEIRA	R\$	-	R\$	-	R\$	-	R\$	-	R\$	-
Q150B0822F30	PARAFUSO	R\$	-	R\$	-	R\$	-	R\$	-	R\$	-
WB722 24X18	PLACA DO BUJAO DE COPO	R\$	-	R\$	-	R\$	-	R\$	-	R\$	-
L0362043031A0	CHICOTE DAS LUZES TRASEIRAS	R\$	-	R\$	-	R\$	-	R\$	-	R\$	-
Q6740100	CINTA PLASTICA DE FIXACAO	R\$	-	R\$	-	R\$	-	R\$	-	R\$	-
3C1-1 (Z-8)	PINHAO (Z=8/9)	R\$	-	R\$	-	R\$	-	R\$	-	R\$	-
ZB1041P-3003510	PINCA DO FREIO DIANTEIRO ESQUERDO	R\$	-	R\$	-	R\$	-	R\$	-	R\$	-
L0535035017A0	SUPORTE DO PAINEL	R\$	-	R\$	-	R\$	-	R\$	-	R\$	-
Q675100	ABRACAIRA P/ MANGUEIRA, TIPO A, 80-100MM	R\$	-	R\$	-	R\$	-	R\$	-	R\$	-
Q40005	ARRUELA PEQUENA	R\$	-	R\$	-	R\$	-	R\$	-	R\$	-
750111469009	ENGRENAGEM	R\$	-	R\$	-	R\$	-	R\$	-	R\$	-
646-3310B	ENGRENAGEM DA 3ª MARCHA NO EIXO DE SAIDA	R\$	-	R\$	-	R\$	-	R\$	-	R\$	-
753301347	ANEL	R\$	-	R\$	-	R\$	-	R\$	-	R\$	-
2402002-HF15015	O-RING ASSENTO ROLAMENTO ENGRENACION.	R\$	-	R\$	-	R\$	-	R\$	-	R\$	-
PER23LL-535230212	FILTRO COMBUST. SEP. AGUA 3,5 (FS121200)	R\$	-	R\$	-	R\$	-	R\$	-	R\$	-
2402102-HF17030	TAMPA DO ROLAMENTO	R\$	-	R\$	-	R\$	-	R\$	-	R\$	-
ZB1041P3303410	JOGO PASTILHA DE FREIO 1039/3511	R\$	-	R\$	-	R\$	-	R\$	-	R\$	-
LF1635200	FILTRO DE OLEO LUBRIFICANTE ISF (Motor ISF 3.6)	R\$	-	R\$	-	R\$	-	R\$	-	R\$	-
8A4	CONE DO PRISIONEIRO DO SEMI-EIXO	R\$	-	R\$	-	R\$	-	R\$	-	R\$	-
PIF3604C	FARPA PLASTICA 1/4	R\$	-	R\$	-	R\$	-	R\$	-	R\$	-
PF-M10X20X1.50	PARAF. M10X20X1.50	R\$	-	R\$	-	R\$	-	R\$	-	R\$	-
MM100069	TACOGRAFO DIGITAL BVDR NAVISTAR	R\$	-	R\$	-	R\$	-	R\$	-	R\$	-
QYL10	MACACO	R\$	-	R\$	-	R\$	-	R\$	-	R\$	-
5291706	ARRUELA DE VEDACAO	R\$	-	R\$	-	R\$	-	R\$	-	R\$	-
1B18084300224	CJ SUPORTE, P/-LAMA (TR), RO (FR, LD)	R\$	-	R\$	-	R\$	-	R\$	-	R\$	-

<b>PBRPA1039001</b>	BORRACHA EXTERNA PARABRISA 1039	R\$	-	R\$	-	R\$	-	R\$	-	R\$	-
<b>PF-M10X30X1.5</b>	PARAF. M10X30X1.5	R\$	-	R\$	-	R\$	-	R\$	-	R\$	-
<b>SK009-AB</b>	SENSOR DE VELOCIDADE PARA TACOGRAFO	R\$	-	R\$	-	R\$	-	R\$	-	R\$	-
<b>PF-M15X39X2</b>	PARAF. M15X39X2	R\$	-	R\$	-	R\$	-	R\$	-	R\$	-
<b>3B4</b>	BUJAO DE ENCHIMENTO DE OLEO	R\$	-	R\$	-	R\$	-	R\$	-	R\$	-
<b>8AD</b>	RETENTOR OLEO INTERNO (CUBO TRAS RO)	R\$	-	R\$	-	R\$	-	R\$	-	R\$	-
<b>P111</b>	GRAMPO FIXACAO PARA-CHOQUE	R\$	-	R\$	-	R\$	-	R\$	-	R\$	-
<b>ZB1041P3303410BR</b>	JOGO PASTILHA DE FREIO 1039/3511	R\$	-	R\$	-	R\$	-	R\$	-	R\$	-
<b>Q2320625F31</b>	PARAF.PHIL. CABECA ARRED ARRUELA PRESSAC	R\$	-	R\$	-	R\$	-	R\$	-	R\$	-
<b>PF-M6X24.1</b>	PARAF. M6X24.1	R\$	-	R\$	-	R\$	-	R\$	-	R\$	-
<b>L0391020019A0</b>	CJ DE FERRAMENTAS DO VEICULO	R\$	-	R\$	-	R\$	-	R\$	-	R\$	-
<b>ABRAC-001</b>	ABRACADEIRA	R\$	-	R\$	-	R\$	-	R\$	-	R\$	-
<b>Q340B10F30</b>	PORCA SEXTAVADA TIPO 1	R\$	-	R\$	-	R\$	-	R\$	-	R\$	-
<b>AF26509</b>	ELEMENTO FILTRO DE AR	R\$	-	R\$	-	R\$	-	R\$	-	R\$	-
<b>4921322</b>	SENSOR DE TEMPERATURA DE PRESSAO	R\$	-	R\$	-	R\$	-	R\$	-	R\$	-
<b>AL-M10X1</b>	ARRUELA LISA M10X1	R\$	-	R\$	-	R\$	-	R\$	-	R\$	-
<b>646L-0040A3</b>	CJ ASSENTO ROLAMENTO SENGATE EMBREAGE	R\$	-	R\$	-	R\$	-	R\$	-	R\$	-
<b>AL-M10X2</b>	ARRUELA LISA M10X2	R\$	-	R\$	-	R\$	-	R\$	-	R\$	-
<b>646-3563</b>	SE ENGRENAGEM SINCRONIZA 5Y E 6Y MARCHA	R\$	-	R\$	-	R\$	-	R\$	-	R\$	-
<b>AL-M5X1</b>	ARRUELA LISA M5X1	R\$	-	R\$	-	R\$	-	R\$	-	R\$	-
<b>Q40508</b>	ARRUELA DE PRESSAO PESADA	R\$	-	R\$	-	R\$	-	R\$	-	R\$	-
<b>L0356003140A0</b>	SUORTE DIANT ESQ DA VALVULA ELETROMAGN	R\$	-	R\$	-	R\$	-	R\$	-	R\$	-
<b>2402004-HF17030</b>	PARAF. DA ENGRENAGEM ACIONADA	R\$	-	R\$	-	R\$	-	R\$	-	R\$	-
<b>WBY134X1.6X2.7</b>	MOLA DE ESFERA DE TRAVAMENTO	R\$	-	R\$	-	R\$	-	R\$	-	R\$	-
<b>2402100-HF15015</b>	CJ DA CARCACA DO REDUTOR PRINCIPAL	R\$	-	R\$	-	R\$	-	R\$	-	R\$	-
<b>L0356015140A0</b>	TUBO DE ACO MEDIO CARBONO DIAMETRO DE 1.	R\$	-	R\$	-	R\$	-	R\$	-	R\$	-
<b>Q40512</b>	ARRUELA DE FIXACAO	R\$	-	R\$	-	R\$	-	R\$	-	R\$	-
<b>L0359010009C0</b>	CJ TUBO DE NYLON ENTRE A VALV DE DESC RAF	R\$	-	R\$	-	R\$	-	R\$	-	R\$	-
<b>LAMP-12V-60/55W</b>	LAMPADA 12V 60/55W	R\$	-	R\$	-	R\$	-	R\$	-	R\$	-
<b>L0360030001A0</b>	AIRBAG PASSAGEIRO 3511	R\$	-	R\$	-	R\$	-	R\$	-	R\$	-
<b>LF1735600</b>	UTILIZAR PN 5266016	R\$	-	R\$	-	R\$	-	R\$	-	R\$	-
<b>ZB1041P-3403410</b>	TRAVA DA PASTILHA DE FREIO LADO ESQUERDC	R\$	-	R\$	-	R\$	-	R\$	-	R\$	-
<b>Q150B0820</b>	PARAFUSO SEXTAVADO	R\$	-	R\$	-	R\$	-	R\$	-	R\$	-
<b>PF-M6X34X1.0</b>	PARAF. M6X34X1.0	R\$	-	R\$	-	R\$	-	R\$	-	R\$	-
<b>PTACOG24V001</b>	TACOGRAFO DIGITAL 24V	R\$	-	R\$	-	R\$	-	R\$	-	R\$	-
<b>L0362020203A0</b>	CABO DE ENERGIA POSITIVO	R\$	-	R\$	-	R\$	-	R\$	-	R\$	-
<b>5284537</b>	BRONZINA DE BIELA	R\$	-	R\$	-	R\$	-	R\$	-	R\$	-
<b>L0362020300A0</b>	CABO DE ENERGIA NEGATIVO	R\$	-	R\$	-	R\$	-	R\$	-	R\$	-
<b>Q150B1060</b>	PARAFUSO SEXTAVADO	R\$	-	R\$	-	R\$	-	R\$	-	R\$	-
<b>ZB1041P-3403510</b>	TRAVA DA PASTILHA DE FREIO LADO DIREITO	R\$	-	R\$	-	R\$	-	R\$	-	R\$	-
<b>Q150B0834</b>	PARAFUSO SEXTAVADO	R\$	-	R\$	-	R\$	-	R\$	-	R\$	-
<b>5262662</b>	RETENTOR DE ENGRENAGEM	R\$	-	R\$	-	R\$	-	R\$	-	R\$	-
<b>Q150B1270</b>	PARAFUSO SEXTAVADO	R\$	-	R\$	-	R\$	-	R\$	-	R\$	-
<b>WBYI5.7X1X2</b>	MOLA DO SINCRONIZADOR DE MARCHAS 1 E 2	R\$	-	R\$	-	R\$	-	R\$	-	R\$	-
<b>L0240010107A1</b>	EIXO TRASEIRO COMPLETO 10-16DT 3360/3800	R\$	-	R\$	-	R\$	-	R\$	-	R\$	-
<b>WBY150X1.3X3.8</b>	MOLA DE RESISTENCIA	R\$	-	R\$	-	R\$	-	R\$	-	R\$	-

R010000200001BR	CABECOTE CILINDROS MOTOR CUMMINS ISF2.8L	R\$	-	R\$	-	R\$	-	R\$	-	R\$	-
1B18084300165	PARA-LAMA DA RODA TRASEIRA	R\$	-	R\$	-	R\$	-	R\$	-	R\$	-
L0371010001A0	FAROL 12V LADO ESQUERDO	R\$	-	R\$	-	R\$	-	R\$	-	R\$	-
L0119012482A0	mang	R\$	-	R\$	-	R\$	-	R\$	-	R\$	-
SV1039	SENSOR DE VELOCIDADE 1039	R\$	-	R\$	-	R\$	-	R\$	-	R\$	-
Q1460835F30	PARAF SEXT C/ ARRUELA PRESSAO E LISA	R\$	-	R\$	-	R\$	-	R\$	-	R\$	-
PC-M8X1.25	PORCA M8X1.25	R\$	-	R\$	-	R\$	-	R\$	-	R\$	-
L0300250011A0	SENSOR ABS DIANTEIRO LADO ESQUERDO	R\$	-	R\$	-	R\$	-	R\$	-	R\$	-
TFHD105MPE	BATERIA TFHD105MPE NACIONAL	R\$	-	R\$	-	R\$	-	R\$	-	R\$	-
5263530	RETENTOR ISF 2.8L, 3.8L	R\$	-	R\$	-	R\$	-	R\$	-	R\$	-
L0376020004A0	SENSOR DE VELOCIDADE (ODOMETRO) 1051/108	R\$	-	R\$	-	R\$	-	R\$	-	R\$	-
L23575R175BR	PNEU 235/75R17.5	R\$	-	R\$	-	R\$	-	R\$	-	R\$	-
PABRAC6874001	ABRACADEIRA TUCHO	R\$	-	R\$	-	R\$	-	R\$	-	R\$	-
PFS-M4X11	PARAF. SOBERBO M4X11	R\$	-	R\$	-	R\$	-	R\$	-	R\$	-
646-6871	REVERSE SPEED GEARSHIFT FORK	R\$	-	R\$	-	R\$	-	R\$	-	R\$	-
PFS-M6X17	PARAF. SOBERBO M6X17	R\$	-	R\$	-	R\$	-	R\$	-	R\$	-
L0391020008A0	CJ DE FERRAMENTAS DO VEICULO	R\$	-	R\$	-	R\$	-	R\$	-	R\$	-
5264248	BOMBA DE COMBUSTIVEL	R\$	-	R\$	-	R\$	-	R\$	-	R\$	-
Q2360616	PARAF.PHIL. CABECA ARRED ARRUELA PRESSAO	R\$	-	R\$	-	R\$	-	R\$	-	R\$	-
5264248NX	BOMBA DE COMBUSTIVEL	R\$	-	R\$	-	R\$	-	R\$	-	R\$	-
Q1840660	PARAF. SEXT FLANGEA CONICO ROSCA INTEIRA	R\$	-	R\$	-	R\$	-	R\$	-	R\$	-
Q150B0816	PARAFUSO SEXTAVADO	R\$	-	R\$	-	R\$	-	R\$	-	R\$	-
646-6875	BLOCO DE GUIA DE MUDANCA DA MARCHA A RE	R\$	-	R\$	-	R\$	-	R\$	-	R\$	-
L0374013035A0	CABO PARA DIAGNOSTICO	R\$	-	R\$	-	R\$	-	R\$	-	R\$	-
Q340B12	PORCA SEXTAVADA - TIPO 1	R\$	-	R\$	-	R\$	-	R\$	-	R\$	-
5264477	RETENTOR ISF 2.8L, 3.8L	R\$	-	R\$	-	R\$	-	R\$	-	R\$	-
4309423	JOGO DE ANEL DO PISTAO	R\$	-	R\$	-	R\$	-	R\$	-	R\$	-
5265266	ANEL DE VEDACAO ISF 2.8L, 3.8L	R\$	-	R\$	-	R\$	-	R\$	-	R\$	-
4932265	COMPRESSOR DE AR	R\$	-	R\$	-	R\$	-	R\$	-	R\$	-
5265267	RETENTOR DE OLEO ISF 2.8L, 3.8L	R\$	-	R\$	-	R\$	-	R\$	-	R\$	-
4941699	TUBO COMBUSTIVEL INJETOR ISF2.8L E 3.8L	R\$	-	R\$	-	R\$	-	R\$	-	R\$	-
4990601	BOMBA COMBUSTIVEL	R\$	-	R\$	-	R\$	-	R\$	-	R\$	-
Q40105F30	ARRUELA LISA	R\$	-	R\$	-	R\$	-	R\$	-	R\$	-
4990783	ALTERNADOR 3.8	R\$	-	R\$	-	R\$	-	R\$	-	R\$	-
646-3362	ANEL SINCRONIZAR COBRE 3Y E 4Y MARCHAS	R\$	-	R\$	-	R\$	-	R\$	-	R\$	-
2402262-HF17030	PROTECAO CONTRA POEIRA ENGRENACION	R\$	-	R\$	-	R\$	-	R\$	-	R\$	-
646-3564	LUVA ENGRENAGEM SINCRONIZA 5 E 6 MARCHA	R\$	-	R\$	-	R\$	-	R\$	-	R\$	-
L0500010758A0	CABINE 1039 SEM PINTURA	R\$	-	R\$	-	R\$	-	R\$	-	R\$	-
Q40205F31	ARRUELA GRANDE	R\$	-	R\$	-	R\$	-	R\$	-	R\$	-
L0500010758A0P	CABINE COMPLETA 1039	R\$	-	R\$	-	R\$	-	R\$	-	R\$	-
2402001-HF17030	ANEL DE PRESSAO DO ROLAMENTO GUIA	R\$	-	R\$	-	R\$	-	R\$	-	R\$	-
2403004-HF15015	EIXO DA ENGRENAGEM PLANETARIA	R\$	-	R\$	-	R\$	-	R\$	-	R\$	-
2402003-HF17030	ROLAMENTO GUIA ENGRENAGEM ACIONAMENTO	R\$	-	R\$	-	R\$	-	R\$	-	R\$	-
Q40304	ARRUELA DE PRESSAO	R\$	-	R\$	-	R\$	-	R\$	-	R\$	-
2402006-HF17030	ARRUELA AJUSTE ASSENTO ROLAMENTO	R\$	-	R\$	-	R\$	-	R\$	-	R\$	-
2403102-HF17030	CARCACA DIREITA DO DIFERENCIAL	R\$	-	R\$	-	R\$	-	R\$	-	R\$	-

2402015-HF17030	PORCA DA ENGRENAGEM ACIONADA	R\$	-	R\$	-	R\$	-	R\$	-	R\$	-
FS0121200	UTILIZAR NOVO PN 1105911500005	R\$	-	R\$	-	R\$	-	R\$	-	R\$	-
2402101-HF17030	CARCACA DO REDUTOR PRINCIPAL	R\$	-	R\$	-	R\$	-	R\$	-	R\$	-
FS1955100	UTILIZAR PN L0110210033A0BR	R\$	-	R\$	-	R\$	-	R\$	-	R\$	-
2402103-HF17030	PARAF. DA TAMPA DO ROLAMENTO	R\$	-	R\$	-	R\$	-	R\$	-	R\$	-
FS3620900	UTILIZAR NOVO PN 1105911500006	R\$	-	R\$	-	R\$	-	R\$	-	R\$	-
4982599	ANEL DE VEDACAO	R\$	-	R\$	-	R\$	-	R\$	-	R\$	-
GB/T 9877.1	UTILIZAR NOVO PN SGB/T9F(B)60X90X12	R\$	-	R\$	-	R\$	-	R\$	-	R\$	-
GB/T297-32207	ROLAMENTO DE ROLETES CONICO	R\$	-	R\$	-	R\$	-	R\$	-	R\$	-
2402261-HF16030FT	FLANGE DA ENGRENAGEM DE ACIONAMENTO	R\$	-	R\$	-	R\$	-	R\$	-	R\$	-
BJ1046E6-310308	RETENTOR DE OLEO BJ1046E6-3103	R\$	-	R\$	-	R\$	-	R\$	-	R\$	-
2402301-HF17030	UTILIZAR NOVO PN - 2402300-HF17030	R\$	-	R\$	-	R\$	-	R\$	-	R\$	-
BJ1046E6-AF1	PARAFUSO DE RODA DIREITA	R\$	-	R\$	-	R\$	-	R\$	-	R\$	-
2403002-HF17030	ARRUELA ENCOSTO ENGRENAGEM SEMI-EIXO	R\$	-	R\$	-	R\$	-	R\$	-	R\$	-
DF251	VALVULA ELETRO MAGNETICA 1051	R\$	-	R\$	-	R\$	-	R\$	-	R\$	-
2403003-HF17030	ARRUELA ENCOSTO P/ ENGRENAGEM PLANETAF	R\$	-	R\$	-	R\$	-	R\$	-	R\$	-
EQ140-3501030	CAMARA PNEUMATICA DO FREIO DIANTEIRO ESC	R\$	-	R\$	-	R\$	-	R\$	-	R\$	-
2403004-HF17030	EIXO DA ENGRENAGEM PLANETARIA	R\$	-	R\$	-	R\$	-	R\$	-	R\$	-
EQ140-3501040	CAMARA PNEUMATICA DO FREIO DIANTEIRO DIR	R\$	-	R\$	-	R\$	-	R\$	-	R\$	-
2403101-HF17030	CARCACA ESQUERDA DO DIFERENCIAL	R\$	-	R\$	-	R\$	-	R\$	-	R\$	-
FF0570600	FILTRO DE COMBUSTIVEL ISF 3.8 (6,5/8,6)( utilizarf	R\$	-	R\$	-	R\$	-	R\$	-	R\$	-
WTM8X1.25X17	PARAF. DE ENCOSTO	R\$	-	R\$	-	R\$	-	R\$	-	R\$	-
FOTBTBRD01	BLOCO DE AMORTECIMENTO	R\$	-	R\$	-	R\$	-	R\$	-	R\$	-
L0681010016A0	ASSENTO DO MOTORISTA	R\$	-	R\$	-	R\$	-	R\$	-	R\$	-
PF-M8X30X1.25	PARAF. M8X30X1.25	R\$	-	R\$	-	R\$	-	R\$	-	R\$	-
Q40312	ARRUELA	R\$	-	R\$	-	R\$	-	R\$	-	R\$	-
5262813	INSERTO DA VALVULA ISF 2.8L, 3.8L	R\$	-	R\$	-	R\$	-	R\$	-	R\$	-
1B18084300273	UTILIZAR PN 1B18084300247 - VENDIDO COMO CC	R\$	-	R\$	-	R\$	-	R\$	-	R\$	-
8A8	PORCA DO ROLAMENTO DO CUBO DA RODA	R\$	-	R\$	-	R\$	-	R\$	-	R\$	-
1B18084500034	CORPO DO DEGRAU LD 1039	R\$	-	R\$	-	R\$	-	R\$	-	R\$	-
8AA	VEDADOR DE OLEO DO CUBO TRAS	R\$	-	R\$	-	R\$	-	R\$	-	R\$	-
8AB	ROLAMENTO EXT (CUBO TRAS DA RODA)	R\$	-	R\$	-	R\$	-	R\$	-	R\$	-
1B20084300005	PLACA A PROVA LAMA SUPERIOR LE MOTOR	R\$	-	R\$	-	R\$	-	R\$	-	R\$	-
BJ1039E2-E2	TAMPAO DE BORRACHA DO AJUSTE DE FREIOS	R\$	-	R\$	-	R\$	-	R\$	-	R\$	-
1B18061200344	GUARNICAO DE BORRACHA	R\$	-	R\$	-	R\$	-	R\$	-	R\$	-
2400015-HF17030	PARAF. DA CARCACA DO REDUTOR	R\$	-	R\$	-	R\$	-	R\$	-	R\$	-
GB5781 M6X16	PORCA ARRUELADA	R\$	-	R\$	-	R\$	-	R\$	-	R\$	-
1B18081200062	RADIADOR	R\$	-	R\$	-	R\$	-	R\$	-	R\$	-
3900956	BUJAO/SELO	R\$	-	R\$	-	R\$	-	R\$	-	R\$	-
2400017-HF17030	PARAF. DA CARCACA DO REDUTOR	R\$	-	R\$	-	R\$	-	R\$	-	R\$	-
1B18061200408	TAMPA INFERIOR DA TRAVA DA PORTA DIREITA	R\$	-	R\$	-	R\$	-	R\$	-	R\$	-
2400019-HF16030FTA	PARAF. DO SEMI-EIXO	R\$	-	R\$	-	R\$	-	R\$	-	R\$	-
GB/T3452.1-1992	O-RING	R\$	-	R\$	-	R\$	-	R\$	-	R\$	-
1B18061000601	PORTA DIANTEIRA ESQUERDA Modelo 3.5 ton	R\$	-	R\$	-	R\$	-	R\$	-	R\$	-
L0125250014A0	TUBO DE BORRACHA	R\$	-	R\$	-	R\$	-	R\$	-	R\$	-
1B18081200258	DISPOSITIVO DE CORTE DE PRESSAO	R\$	-	R\$	-	R\$	-	R\$	-	R\$	-

1B20084300006	PARA BARRO SUPERIOR DIREITA MOTOR	R\$	-	R\$	-	R\$	-	R\$	-	R\$	-
1B18061201433	ACABAMENTO INTERNO PORTA LE (ELETRICI)	R\$	-	R\$	-	R\$	-	R\$	-	R\$	-
23II-535230212	(vazio)	R\$	-	R\$	-	R\$	-	R\$	-	R\$	-
1B20052500016	PALHETA DE LIMPADOR DO PARABRISA LE	R\$	-	R\$	-	R\$	-	R\$	-	R\$	-
651-3169	ANEL INTERNO SINCRONIZAR 1Y E 2Y MARCHAS	R\$	-	R\$	-	R\$	-	R\$	-	R\$	-
4976251	ANEL COMPRESSAO DO PISTAO ISF 2.8L, 3.8L	R\$	-	R\$	-	R\$	-	R\$	-	R\$	-
750.111.464	RETENTOR	R\$	-	R\$	-	R\$	-	R\$	-	R\$	-
4976980	MOLA DA VALVULA ISF 2.8L, 3.8L	R\$	-	R\$	-	R\$	-	R\$	-	R\$	-
BJ1039G3-FA-1	CJ DO CILINDRO DO FREIO DIR	R\$	-	R\$	-	R\$	-	R\$	-	R\$	-
1B18061000611	PORTA LADO ESQUERDO	R\$	-	R\$	-	R\$	-	R\$	-	R\$	-
GB/T98771(B70X90X12)	RETENTOR	R\$	-	R\$	-	R\$	-	R\$	-	R\$	-
2400070-HF17030FTF	CJ DO BRACO DE AJUSTE DO FREIO ESQ	R\$	-	R\$	-	R\$	-	R\$	-	R\$	-
HF15015FTC-120112	LONA DE FREIO	R\$	-	R\$	-	R\$	-	R\$	-	R\$	-
4980644	RETENTOR DE OLEO ISF 2.8L, 3.8L	R\$	-	R\$	-	R\$	-	R\$	-	R\$	-
1B18081200020	CJ DO EVAPORADOR 24V (CABINE SIMPLES)	R\$	-	R\$	-	R\$	-	R\$	-	R\$	-
240131G1105	LONA DE FREIO (3502Q-105 ) 1099 TRAS	R\$	-	R\$	-	R\$	-	R\$	-	R\$	-
3502102-HF16030FTB	EIXO COMANDO DE VALVULAS	R\$	-	R\$	-	R\$	-	R\$	-	R\$	-
2402104-HF17030	PORCA AJUSTE ROLAMENTO DIFERENCIAL	R\$	-	R\$	-	R\$	-	R\$	-	R\$	-
3519100200HF17030FTF	CJ DA CAMARA PNEUMATICA DO FREIO ESQ/DIR	R\$	-	R\$	-	R\$	-	R\$	-	R\$	-
2402105-HF17030	PLACA DE TRAVAMENTO DA PORCA DE AJUSTE	R\$	-	R\$	-	R\$	-	R\$	-	R\$	-
1B20084300134-R	SUPORTE DE FIXACAO	R\$	-	R\$	-	R\$	-	R\$	-	R\$	-
501217169	*INTERRUPTOR	R\$	-	R\$	-	R\$	-	R\$	-	R\$	-
651-3160	ROLAMENTO SINCRONIZADOR DE VELOCIDADES	R\$	-	R\$	-	R\$	-	R\$	-	R\$	-
501217795	ROLAMENTO ENGATE (DISP. DE SOLTURA) 1039	R\$	-	R\$	-	R\$	-	R\$	-	R\$	-
1B18054000706	PAINEL DA PORTA DIREITA	R\$	-	R\$	-	R\$	-	R\$	-	R\$	-
2402201-HF17030	ASSENTO ROLAMENTO ENGRENAGEM ACIONAM	R\$	-	R\$	-	R\$	-	R\$	-	R\$	-
1B18061000606	PAINEL EXT DA PORTA RH	R\$	-	R\$	-	R\$	-	R\$	-	R\$	-
2402205-HF15015	ROLAMENTO DO EIXO	R\$	-	R\$	-	R\$	-	R\$	-	R\$	-
7,50111E+11	ENGRENAGEM	R\$	-	R\$	-	R\$	-	R\$	-	R\$	-
2402207-HF17030	ARRUELA AJUSTE ROLAMENTO ENGREN ACIONA	R\$	-	R\$	-	R\$	-	R\$	-	R\$	-
BJ1005CD.31C.015/014	PARAF. DE RODA LH/LR	R\$	-	R\$	-	R\$	-	R\$	-	R\$	-
2402250-HF15019A	MODULO DA ENGRENAGEM DE ACIONAMENTO	R\$	-	R\$	-	R\$	-	R\$	-	R\$	-
BJ1039E2EBBR	LONA DE FREIO TRASEIRA 1039/3511 ST/DT	R\$	-	R\$	-	R\$	-	R\$	-	R\$	-
2402250-HF17030	CJ COROA E PINHAO	R\$	-	R\$	-	R\$	-	R\$	-	R\$	-
BJ1039M8F-B	CJ DA CARCACA DO EIXO TRASEIRO	R\$	-	R\$	-	R\$	-	R\$	-	R\$	-
5254354	CORREIA V ISF 2.8L idem 8PK 2609	R\$	-	R\$	-	R\$	-	R\$	-	R\$	-
GB/T9877.1	UTILIZAR NOVO PN SFB85X105X12000000	R\$	-	R\$	-	R\$	-	R\$	-	R\$	-
2403104-HF17030	PARAF. DA CARCACA DO DIFERENCIAL	R\$	-	R\$	-	R\$	-	R\$	-	R\$	-
3CFA2	UTILIZAR PN 3CFA -VENDIDO CONJ. (3CFA1 + 3CF	R\$	-	R\$	-	R\$	-	R\$	-	R\$	-
5255185	TUBO DE SAIDA DE AGUA	R\$	-	R\$	-	R\$	-	R\$	-	R\$	-
4946030	BRONZINA MANCAL PRINCIPAL ISF 2.8L, 3.8L	R\$	-	R\$	-	R\$	-	R\$	-	R\$	-
1B20052500017	PALHETA DE LIMPADOR DO PARABRISA LD	R\$	-	R\$	-	R\$	-	R\$	-	R\$	-
4946031	MANCAL ENCOSTO VIRABREQUIM ISF2.8L, 3.8L	R\$	-	R\$	-	R\$	-	R\$	-	R\$	-
2403201-HF17030	ENGRENAGEM DO SEMI-EIXO	R\$	-	R\$	-	R\$	-	R\$	-	R\$	-
L0125420019A0	TUBO DE BORRACHA	R\$	-	R\$	-	R\$	-	R\$	-	R\$	-
2400009-H15015	RETENTOR DE OLEO	R\$	-	R\$	-	R\$	-	R\$	-	R\$	-

1B18061500028	VERTICAL PULL ROD FOR F.R.DOOR LOCK	R\$	-	R\$	-	R\$	-	R\$	-	R\$	-
3104102-HF15015(FTC)	TAMBOR DE FREIO 1051	R\$	-	R\$	-	R\$	-	R\$	-	R\$	-
5258744	BICO INJETOR ISF 2.8 5309291	R\$	-	R\$	-	R\$	-	R\$	-	R\$	-
3502100200HF16015FTS	CJ DO FREIO TRAS.	R\$	-	R\$	-	R\$	-	R\$	-	R\$	-
5258889	5293525 MODULO ELETRONICO CONTROLE 3.5	R\$	-	R\$	-	R\$	-	R\$	-	R\$	-
350216134	TAMBOR DE FREIO TRAS.	R\$	-	R\$	-	R\$	-	R\$	-	R\$	-
5259643	SUORTE DE ICAMENTO	R\$	-	R\$	-	R\$	-	R\$	-	R\$	-
3502K11-TF3502001	TAMPA PROTETORA CONTRA POEIRA (LH)	R\$	-	R\$	-	R\$	-	R\$	-	R\$	-
5260246	SENSOR, PRESSURE	R\$	-	R\$	-	R\$	-	R\$	-	R\$	-
3519100-HF17030FTF	CAMARA DO FREIO LE (CUICA)	R\$	-	R\$	-	R\$	-	R\$	-	R\$	-
5261118	MODULO DO CATALISADOR ISF 2.8L, 3.8L	R\$	-	R\$	-	R\$	-	R\$	-	R\$	-
1B20084300099	PARA-LAMA INFERIOR ESQ PARA O MOTOR	R\$	-	R\$	-	R\$	-	R\$	-	R\$	-
2403202-HF17030	ENGRENAGEM PLANETARIA	R\$	-	R\$	-	R\$	-	R\$	-	R\$	-
651-3110	ENGRENAGEM DA 1ª MARCHA NO EIXO DE SAID,	R\$	-	R\$	-	R\$	-	R\$	-	R\$	-
1B18061000612	CJTO DA PORTA LD	R\$	-	R\$	-	R\$	-	R\$	-	R\$	-
651-3134	ASSENTO ROLAM AGULHAS ENGREN 1 MARCHA	R\$	-	R\$	-	R\$	-	R\$	-	R\$	-
1B18054000707	PAINEL LATERAL ESQUERDO	R\$	-	R\$	-	R\$	-	R\$	-	R\$	-
3CF2	P/F. FIXACAO COROA DIFERENCIAL	R\$	-	R\$	-	R\$	-	R\$	-	R\$	-
1B20053100211	CJ DA TAMPA FRONTAL	R\$	-	R\$	-	R\$	-	R\$	-	R\$	-
651-3164	LUVA ENGRENAGEM SINCRONIZA 1 E 2 MARCHA	R\$	-	R\$	-	R\$	-	R\$	-	R\$	-
1B20053100225	PLACA COBERT LAT LH 1051/89	R\$	-	R\$	-	R\$	-	R\$	-	R\$	-
651-3167	ANEL INTERMED. SINCRONISMO 1 E 2 MARCHAS	R\$	-	R\$	-	R\$	-	R\$	-	R\$	-
5266781	ALTERNADOR ISF 2.8L, 3.8L	R\$	-	R\$	-	R\$	-	R\$	-	R\$	-
3CF7	ARRUELA ENCOSTO ENGRENAGEM SEMI-EIXO	R\$	-	R\$	-	R\$	-	R\$	-	R\$	-
5268413	MOTOR DE PARTIDA	R\$	-	R\$	-	R\$	-	R\$	-	R\$	-
651-3610B	ENGRENAGEM DA 6ª MARCHA NO EIXO DE SAID,	R\$	-	R\$	-	R\$	-	R\$	-	R\$	-
5269784	BOMBA DAGUA alternativa 5333148	R\$	-	R\$	-	R\$	-	R\$	-	R\$	-
L0300060009A0-30	CJ DA BARRA DE DIRECAO 1039 2600 W/B	R\$	-	R\$	-	R\$	-	R\$	-	R\$	-
2871878	MODULO DOSADOR	R\$	-	R\$	-	R\$	-	R\$	-	R\$	-
734319582009	RETENTOR ZF	R\$	-	R\$	-	R\$	-	R\$	-	R\$	-
1B18061500015	GANCHO DE TRAVAMENTO DAS PORTA	R\$	-	R\$	-	R\$	-	R\$	-	R\$	-
AP-M10	ARRUELA DE PRESSAO M10	R\$	-	R\$	-	R\$	-	R\$	-	R\$	-
1B18053500168	PARAF. GRANDE DE CABECA CHATA	R\$	-	R\$	-	R\$	-	R\$	-	R\$	-
1B20037100019	LUZ EXTERNA SUPERIOR DA CABINE	R\$	-	R\$	-	R\$	-	R\$	-	R\$	-
1B20053100240	MASCARA FRNT EXT PRT 7 1051/89	R\$	-	R\$	-	R\$	-	R\$	-	R\$	-
BJ1039E2-E8	CJTO. TUBO DO FREIO TRAS	R\$	-	R\$	-	R\$	-	R\$	-	R\$	-
1B20053100250	MASCARA LAT EXT RH 1051/89	R\$	-	R\$	-	R\$	-	R\$	-	R\$	-
BJ1039G3-EA-1	CJ DO CILINDRO DO FREIO ESQ	R\$	-	R\$	-	R\$	-	R\$	-	R\$	-
5302887	BOMBA DE OLEO	R\$	-	R\$	-	R\$	-	R\$	-	R\$	-
BJ1039G3-FC1	CILINDRO DE FREIO TRAS RH	R\$	-	R\$	-	R\$	-	R\$	-	R\$	-
1B18061201434	ACABAMENTO INTERNO PORTA LD (ELETRICI)	R\$	-	R\$	-	R\$	-	R\$	-	R\$	-
GB/T297-33209	ROLAMENTO DE ROLETES CONICO	R\$	-	R\$	-	R\$	-	R\$	-	R\$	-
5310100	RESFRIADOR DOS GASES DE ESCAPE	R\$	-	R\$	-	R\$	-	R\$	-	R\$	-
GB/T91	PINO BIPARTIDO 4X36 MM	R\$	-	R\$	-	R\$	-	R\$	-	R\$	-
1B18054000708	PAINEL LATERAL DIREITO	R\$	-	R\$	-	R\$	-	R\$	-	R\$	-
GB/T98771(B60X90X12)	RETENTOR TRASEIRO	R\$	-	R\$	-	R\$	-	R\$	-	R\$	-

5311304	MOTOR DE PARTIDA 2.8	R\$	-	R\$	-	R\$	-	R\$	-	R\$	-
GB1387192-FB70X90X12	RETENTOR	R\$	-	R\$	-	R\$	-	R\$	-	R\$	-
5316116	TUBO DE SUPRIMENTO DE COMBUSTIVEL	R\$	-	R\$	-	R\$	-	R\$	-	R\$	-
GB5781 M10X30	PARAFUSO MX10X30	R\$	-	R\$	-	R\$	-	R\$	-	R\$	-
5333035	BOMBA DAGUA	R\$	-	R\$	-	R\$	-	R\$	-	R\$	-
2400005-HF15015FTG3	SEMI-EIXO	R\$	-	R\$	-	R\$	-	R\$	-	R\$	-
5340182	BRONZINA DE BIELA	R\$	-	R\$	-	R\$	-	R\$	-	R\$	-
GB96	ARRUELA LISA	R\$	-	R\$	-	R\$	-	R\$	-	R\$	-
646-0021A3	ALOJAMENTO	R\$	-	R\$	-	R\$	-	R\$	-	R\$	-
I0100020257a0dr	MOTOR PARCIAL	R\$	-	R\$	-	R\$	-	R\$	-	R\$	-
646-1021A2	TAMPA DO EIXO DE ENTRADA	R\$	-	R\$	-	R\$	-	R\$	-	R\$	-
L0125030001A0	COMPONENTE CATALIZADOR DE OXIDACAO DE F	R\$	-	R\$	-	R\$	-	R\$	-	R\$	-
1B18061000605	PAINEL EXT DA PORTA LH	R\$	-	R\$	-	R\$	-	R\$	-	R\$	-
L0125260002A0	TUBO DE BORRACHA	R\$	-	R\$	-	R\$	-	R\$	-	R\$	-
1B18061400050	CJ LEVANTAMENTO VIDRO ELETRICO PORTA LE	R\$	-	R\$	-	R\$	-	R\$	-	R\$	-
L0173050004A0	CAPA DA ALAVANCA	R\$	-	R\$	-	R\$	-	R\$	-	R\$	-
3093926	PARAFUSO	R\$	-	R\$	-	R\$	-	R\$	-	R\$	-
L0295180002A0	BUCHA DE BORRACHA P/ AMORTECEDOR DE SU	R\$	-	R\$	-	R\$	-	R\$	-	R\$	-
1B18061201002	TAMPA DE BLOQUEIO II, PORTA (FR)	R\$	-	R\$	-	R\$	-	R\$	-	R\$	-
3104101-HF15015FTN	CUBO DE RODA TRAS.	R\$	-	R\$	-	R\$	-	R\$	-	R\$	-
3CF8	CALCO AJUSTE ROLAMENTO DIFERENCIAL	R\$	-	R\$	-	R\$	-	R\$	-	R\$	-
L0300060163A0	EIXO DIANTEIRO COMPLETO 10-16DT 3360	R\$	-	R\$	-	R\$	-	R\$	-	R\$	-
3CFA	ROLAMENTO DO DIFERENCIAL (ESQ. E DIR)	R\$	-	R\$	-	R\$	-	R\$	-	R\$	-
3CFA1	UTILIZAR PN 3CFA -VENDIDO CONJ. (3CFA1 + 3CF	R\$	-	R\$	-	R\$	-	R\$	-	R\$	-
1B16985000783	PARA-LAMAS DIANT ESQ	R\$	-	R\$	-	R\$	-	R\$	-	R\$	-
13053370X4025	CJ DO BRACO DE AJUSTE ESQ	R\$	-	R\$	-	R\$	-	R\$	-	R\$	-
1104911100009	TAMPA DO TANQUE DE COMBUSTIVEL	R\$	-	R\$	-	R\$	-	R\$	-	R\$	-
1105116100002	CJ DO DISCO DE EMBREAGEM DE 330	R\$	-	R\$	-	R\$	-	R\$	-	R\$	-
1380.304.040	ENGRENAGEM DA 3ª MARCHA	R\$	-	R\$	-	R\$	-	R\$	-	R\$	-
1105116100003	DISCO ACIONADO DA EMBREAGEM DE 330	R\$	-	R\$	-	R\$	-	R\$	-	R\$	-
1B18050200209	CORPO DA TRAVA DA CABINE LH	R\$	-	R\$	-	R\$	-	R\$	-	R\$	-
1056PE-3001061	PLACA CALOTA CUBO RO DIANTEIRA	R\$	-	R\$	-	R\$	-	R\$	-	R\$	-
1104935500020	MANGUEIRA 1 IMPULSIONADORA DE VACUO	R\$	-	R\$	-	R\$	-	R\$	-	R\$	-
11049300070/8047	PARAF. DO CUBO DA RODA 1051 LE/LD	R\$	-	R\$	-	R\$	-	R\$	-	R\$	-
1104936730016BR	BUZINA SOM GRAVE	R\$	-	R\$	-	R\$	-	R\$	-	R\$	-
1105136230015	CHICOTE DO CHASSI 1051/1089	R\$	-	R\$	-	R\$	-	R\$	-	R\$	-
1103930016097	MANGA DE EIXO ESQUERDA	R\$	-	R\$	-	R\$	-	R\$	-	R\$	-
1105017300002	COXIM	R\$	-	R\$	-	R\$	-	R\$	-	R\$	-
1B18037300027	INTERRUPTOR DO FAROL DE NEBLINA TRAS	R\$	-	R\$	-	R\$	-	R\$	-	R\$	-
1056PE-3001062	ANEL DE VEDACAO DE OLEO	R\$	-	R\$	-	R\$	-	R\$	-	R\$	-
1104635600168	CJ TUBO BORRACHA CAMARA TRASEIRA	R\$	-	R\$	-	R\$	-	R\$	-	R\$	-
108934-3501177	MOLA DE RETORNO	R\$	-	R\$	-	R\$	-	R\$	-	R\$	-
110493530001	ALAVANCA DO FREIO	R\$	-	R\$	-	R\$	-	R\$	-	R\$	-
R024005060001BR	ROLAMENTO TIMKEN 387AS (CONE)	R\$	-	R\$	-	R\$	-	R\$	-	R\$	-
13053320X4025	CJ SAPATA DE FREIO + LONA 1051 (8 PECAS)	R\$	-	R\$	-	R\$	-	R\$	-	R\$	-
1105333501159	LONA DE FREIO	R\$	-	R\$	-	R\$	-	R\$	-	R\$	-

13086391X0002	CHAVE BOCA BUCHA P/ A PORCA, PNEU	R\$	-	R\$	-	R\$	-	R\$	-	R\$	-
1105333501165	MOLA DE RETRACAO 1051/1089	R\$	-	R\$	-	R\$	-	R\$	-	R\$	-
1323.303.085	ANEL DE SINCRONIZACAO	R\$	-	R\$	-	R\$	-	R\$	-	R\$	-
110533-TF3501206	PINO DA SAPATA DE FREIO	R\$	-	R\$	-	R\$	-	R\$	-	R\$	-
1105111000046	TUBO DE ENTRADA DO INTERCOOLER	R\$	-	R\$	-	R\$	-	R\$	-	R\$	-
R024005060002BR	ROLAMENTO TIMKEN 382A (CAPA)	R\$	-	R\$	-	R\$	-	R\$	-	R\$	-
1B15885000102	PARA-LAMA LADO DIREITO	R\$	-	R\$	-	R\$	-	R\$	-	R\$	-
1041QS-3001124	PORCA DA MANGA DE EIXO DA DIRECAO	R\$	-	R\$	-	R\$	-	R\$	-	R\$	-
1B18037200014	DISPOSITIVO ILUMINACAO PLACA LICENCA 12V	R\$	-	R\$	-	R\$	-	R\$	-	R\$	-
1105911500006	Elemento do Filtro de combustível	R\$	-	R\$	-	R\$	-	R\$	-	R\$	-
1103930052097	CUBO DA RODA DIANTEIRA	R\$	-	R\$	-	R\$	-	R\$	-	R\$	-
1104911900025	PRESILHA PARA TUBO	R\$	-	R\$	-	R\$	-	R\$	-	R\$	-
1B1805200011	SUORTE DE FIXACAO	R\$	-	R\$	-	R\$	-	R\$	-	R\$	-
110633-3501177	MOLA DE RETORNO	R\$	-	R\$	-	R\$	-	R\$	-	R\$	-
1108930000023	CORPO DO TIRANTE DA DIRECAO	R\$	-	R\$	-	R\$	-	R\$	-	R\$	-
1106928000044	BATENTE METALICO LD SUSPENSAO DIANTEIRA	R\$	-	R\$	-	R\$	-	R\$	-	R\$	-
1029AE-3001035	PORCA DA MANGA DE DIRECAO	R\$	-	R\$	-	R\$	-	R\$	-	R\$	-
1106928000047	SUORTE INTERNO DIANTEIRO DO AMORTECEDOR	R\$	-	R\$	-	R\$	-	R\$	-	R\$	-
1105112000033	TUBO RETORNO AQUECTO AGUA TANQUE UREIA	R\$	-	R\$	-	R\$	-	R\$	-	R\$	-
1108930001529	CJ MANGA EIXO DIRECAO LE COM BUCHAS	R\$	-	R\$	-	R\$	-	R\$	-	R\$	-
L0240010116A0	CJ DO EIXO TRAS	R\$	-	R\$	-	R\$	-	R\$	-	R\$	-
1290.301.140	JUNTA	R\$	-	R\$	-	R\$	-	R\$	-	R\$	-
1103911500007	CJTO. FILTRO DIESEL	R\$	-	R\$	-	R\$	-	R\$	-	R\$	-
13053330X5025	EIXO COMANDO DE VALVULAS DIANT DIR	R\$	-	R\$	-	R\$	-	R\$	-	R\$	-
0735.300.788	ROLAMENTO DE ESFERAS	R\$	-	R\$	-	R\$	-	R\$	-	R\$	-
13053370X5025	CJ DO BRACO DE AJUSTE DIR	R\$	-	R\$	-	R\$	-	R\$	-	R\$	-
1106933103204	CJ PLACA BASE LA DIANT ESQ COM BUCHAS	R\$	-	R\$	-	R\$	-	R\$	-	R\$	-
1319.304.032	ANEL INTERNO	R\$	-	R\$	-	R\$	-	R\$	-	R\$	-
1103935600027	VALV. CARREG. TB QUATRO VIAS OLEO FREIO	R\$	-	R\$	-	R\$	-	R\$	-	R\$	-
1319.304.075	ANEL INTERMEDIARIO	R\$	-	R\$	-	R\$	-	R\$	-	R\$	-
110693404004	CJ SUORTE PNEUM. FREIO DIANT LE C/BUCHA	R\$	-	R\$	-	R\$	-	R\$	-	R\$	-
1380.303.016	ENGRENAGEM HELICOIDAL 3 MARCHA FIXA	R\$	-	R\$	-	R\$	-	R\$	-	R\$	-
1B18052500010	MOTOR DO LIMPADOR DE PARABRISA	R\$	-	R\$	-	R\$	-	R\$	-	R\$	-
1380.307.010	CARCACA DO TRAMBULADOR	R\$	-	R\$	-	R\$	-	R\$	-	R\$	-
1B18052500023	PALHETA DO LIMPADOR DO PARABRISA LH	R\$	-	R\$	-	R\$	-	R\$	-	R\$	-
1103930003097	SENSOR ABS DIANTEIRO ESQUERDO	R\$	-	R\$	-	R\$	-	R\$	-	R\$	-
1108929200018	CJ DA MOLA DE FOLHAS DIANTEIRA DIREITA	R\$	-	R\$	-	R\$	-	R\$	-	R\$	-
1B15885000101	PARA-LAMA LADO ESQUERDO	R\$	-	R\$	-	R\$	-	R\$	-	R\$	-
0735.330.479	ROLAMENTO DE ESFERAS DO EIXO PILOTO - 50 X	R\$	-	R\$	-	R\$	-	R\$	-	R\$	-
1103930020097	MANGA DE EIXO DIREITA COM BUCHA	R\$	-	R\$	-	R\$	-	R\$	-	R\$	-
1108929500003	PINO DA MOLA DE FOLHAS TRASEIRA 1	R\$	-	R\$	-	R\$	-	R\$	-	R\$	-
1B18037200012	LANTERNA TRASEIRA RH 12 V	R\$	-	R\$	-	R\$	-	R\$	-	R\$	-
1108929500004	PINO DA MOLA DE FOLHAS TRASEIRA 2	R\$	-	R\$	-	R\$	-	R\$	-	R\$	-
1B18037300019	CJ INTERRUPTOR CONTROLE PORTA PASSAGEIRA	R\$	-	R\$	-	R\$	-	R\$	-	R\$	-
1B18052100002	BORRACHA EXTERNA DO PARABRISA	R\$	-	R\$	-	R\$	-	R\$	-	R\$	-
1029AE-3001039	ARRUELA DE TRAVAMENTO	R\$	-	R\$	-	R\$	-	R\$	-	R\$	-



L0391001009A0BR	TRIANGULO DE SEGURANCA	R\$	-	R\$	-	R\$	-	R\$	-	R\$	-
1B18037600037	UTILIZAR NOVO PN L0376020006A0	R\$	-	R\$	-	R\$	-	R\$	-	R\$	-
1103911900260	CJTO. FILTRO DE AR	R\$	-	R\$	-	R\$	-	R\$	-	R\$	-
1B18051200301	ALMOFADA INFERIOR ISOLANTE DO CAPOT	R\$	-	R\$	-	R\$	-	R\$	-	R\$	-
0735.330.833	ROLAMENTO DE ESFERAS DO EIXO SECUNDARIO	R\$	-	R\$	-	R\$	-	R\$	-	R\$	-
1029AE-3103090	CALOTA DO CUBO DA RODA DIANTEIRA	R\$	-	R\$	-	R\$	-	R\$	-	R\$	-
0750.111.464	RETENTOR	R\$	-	R\$	-	R\$	-	R\$	-	R\$	-
1108929500043	CJ DA MOLA DE FOLHAS TRASEIRA DIREITA	R\$	-	R\$	-	R\$	-	R\$	-	R\$	-
1104936730015BR	BUZINA SOM AGUDO	R\$	-	R\$	-	R\$	-	R\$	-	R\$	-
1108930000002	EIXO DIANTEIRO	R\$	-	R\$	-	R\$	-	R\$	-	R\$	-
110693405004	CJ SUPORTE PNEUM. FREIO DIANT LD C/BUCHA	R\$	-	R\$	-	R\$	-	R\$	-	R\$	-
0735.298.254	ROLAMENTO DE AGULHAS	R\$	-	R\$	-	R\$	-	R\$	-	R\$	-
1106935600105	CJ DO TUBO DE BORRACHA DO FREIO DIANT	R\$	-	R\$	-	R\$	-	R\$	-	R\$	-
1106933203204	CJ PLACA BASE LA DIANT DIR COM BUCHAS	R\$	-	R\$	-	R\$	-	R\$	-	R\$	-
1104316300011	CJ DO RESERVATORIO DO FLUIDO DE FREIO	R\$	-	R\$	-	R\$	-	R\$	-	R\$	-
1B18053500152	COBERTURA P/F. LATERAL PAINEL ESQ	R\$	-	R\$	-	R\$	-	R\$	-	R\$	-
1104324000035/36	PORCA DO CUBO DA RODA 1051 LE/LD	R\$	-	R\$	-	R\$	-	R\$	-	R\$	-
1104635600033	TUBO DE BORRACHA CA	R\$	-	R\$	-	R\$	-	R\$	-	R\$	-
1041QS-3001128	ARRUELA TRAVAM PORCA MANGA EIXO DIRECAO	R\$	-	R\$	-	R\$	-	R\$	-	R\$	-
1049J1E2F1-3001054	BRACO TRAPEZIO DA DIRECAO	R\$	-	R\$	-	R\$	-	R\$	-	R\$	-
1S10312401006BR	CJ TAMBOR TRAS. ST	R\$	-	R\$	-	R\$	-	R\$	-	R\$	-
1104929200052	ARRUELA DE BORRACHA	R\$	-	R\$	-	R\$	-	R\$	-	R\$	-
1102211400066	GUARNICAO PROTECAO CHASSIS	R\$	-	R\$	-	R\$	-	R\$	-	R\$	-
1B18037500016	RELE	R\$	-	R\$	-	R\$	-	R\$	-	R\$	-
1104311900135	CONECTOR DA MANGUEIRA SISTEMA ADMISSAO	R\$	-	R\$	-	R\$	-	R\$	-	R\$	-
1104636600020	SENSOR DE BAIXA PRESSAO DO AR	R\$	-	R\$	-	R\$	-	R\$	-	R\$	-
1104929500005BR	BUCHA DA MOLA	R\$	-	R\$	-	R\$	-	R\$	-	R\$	-
1B18050700140	CJ DO DEFLETOR	R\$	-	R\$	-	R\$	-	R\$	-	R\$	-
1104935500099	CJ FREIO CILINDRO MESTRE IMPULS. A VACUO	R\$	-	R\$	-	R\$	-	R\$	-	R\$	-
1105936230034	SUPORTE DA CAIXA DE FUSIVEIS DO CHASSI	R\$	-	R\$	-	R\$	-	R\$	-	R\$	-
31311	ROLAMENTO DE ROLETES CONICO	R\$	-	R\$	-	R\$	-	R\$	-	R\$	-
1103935600261	SUPORTE DA ECU ABS	R\$	-	R\$	-	R\$	-	R\$	-	R\$	-
1104936230022	SUPORTE FIXACAO CHICOTE ELETRICO CHASSI	R\$	-	R\$	-	R\$	-	R\$	-	R\$	-
100TD4-3103008KA1	PARAF. DO CUBO LD/LE	R\$	-	R\$	-	R\$	-	R\$	-	R\$	-
3774229	TURBOCOMPRESSOR	R\$	-	R\$	-	R\$	-	R\$	-	R\$	-
1105911900118	TUBO DE BORRACHA DE LIGACAO	R\$	-	R\$	-	R\$	-	R\$	-	R\$	-
1104936230039	SUPORTE FIXACAO CHICOTE ELETRICO CHASSI	R\$	-	R\$	-	R\$	-	R\$	-	R\$	-
1106112000032	SUPORTE L DO SISTEMA DE EXAUSTAO	R\$	-	R\$	-	R\$	-	R\$	-	R\$	-
11043300302341B	CONECTOR DE DIRECAO DIR	R\$	-	R\$	-	R\$	-	R\$	-	R\$	-
1B18037100052	FAROL DE NEBLINA DIREITO 12V	R\$	-	R\$	-	R\$	-	R\$	-	R\$	-
13053321X4025	CJ SAPATA DE FREIO + LONA 1051 (8 PECAS)	R\$	-	R\$	-	R\$	-	R\$	-	R\$	-
1B18050200090	SUPORTE DA TRAVA DA CABINE	R\$	-	R\$	-	R\$	-	R\$	-	R\$	-
1106929500043	SUPORTE SUPERIOR MOLA TRASEIRA	R\$	-	R\$	-	R\$	-	R\$	-	R\$	-
1103629500011	PLACA DE PRESSAO TRASEIRA DA MOLA	R\$	-	R\$	-	R\$	-	R\$	-	R\$	-
1104934000220	CAIXA DE DIRECAO COM BRACO BALANCIM	R\$	-	R\$	-	R\$	-	R\$	-	R\$	-
1B18037100094	FAROL DE NEBLINA DIREITO 24V	R\$	-	R\$	-	R\$	-	R\$	-	R\$	-

1108930005329	COROA DENTADA	R\$	-	R\$	-	R\$	-	R\$	-	R\$	-
1106111400108BR	CONJ. TUBULACAO SISTEMA DE FREIO	R\$	-	R\$	-	R\$	-	R\$	-	R\$	-
1103910100078	SUPORTE DIANTEIRO DIREITO DO MOTOR	R\$	-	R\$	-	R\$	-	R\$	-	R\$	-
1B18037120016	SETA DA PORTA LADO DIREITO	R\$	-	R\$	-	R\$	-	R\$	-	R\$	-
1106934000025	SUPORTE DA CAIXA DE DIRECAO	R\$	-	R\$	-	R\$	-	R\$	-	R\$	-
1104936630016	REL•E GRANDE 12V	R\$	-	R\$	-	R\$	-	R\$	-	R\$	-
1103935700010	CJ DE CABOS DO FREIO DE MAO	R\$	-	R\$	-	R\$	-	R\$	-	R\$	-
1105112000027	TIRA DE PROTECAO DO TANQUE DE UREA	R\$	-	R\$	-	R\$	-	R\$	-	R\$	-
11043300302241B	CONECTOR DE DIRECAO ESQ	R\$	-	R\$	-	R\$	-	R\$	-	R\$	-
1B18037100093	FAROL DE NEBLINA ESQUERDO 24V	R\$	-	R\$	-	R\$	-	R\$	-	R\$	-
1103936230013	CHICOTE ELETRICO LANTERNA TRASEIRA 12V	R\$	-	R\$	-	R\$	-	R\$	-	R\$	-
1B18053100230	PARA-CHOQUE DIANTEIRO	R\$	-	R\$	-	R\$	-	R\$	-	R\$	-
1104916300008	CILINDRO MESTRE DA EMBREAGEM	R\$	-	R\$	-	R\$	-	R\$	-	R\$	-
1106111400106BR	TUBO AGUA - ALIMENTACAO BICO	R\$	-	R\$	-	R\$	-	R\$	-	R\$	-
1B18053100211	CJ GRADE FRONTAL	R\$	-	R\$	-	R\$	-	R\$	-	R\$	-
1105911400051	TUBO DE COMBUSTIVEL	R\$	-	R\$	-	R\$	-	R\$	-	R\$	-
1104934200160	COLUNA DE DIRECAO	R\$	-	R\$	-	R\$	-	R\$	-	R\$	-
1106111400104BR	TUBO DE UREIA DCU - UREIA	R\$	-	R\$	-	R\$	-	R\$	-	R\$	-
1105113300001	TUBO DE ENTRADA DE AGUA DO MOTOR	R\$	-	R\$	-	R\$	-	R\$	-	R\$	-
1106629200011	PINO DO BRACO DA SUSPENSAO	R\$	-	R\$	-	R\$	-	R\$	-	R\$	-
3905427	CREMALHEIRA DO MOTOR	R\$	-	R\$	-	R\$	-	R\$	-	R\$	-
1417031100003BR	VALVULA DE ENCHIMENTO	R\$	-	R\$	-	R\$	-	R\$	-	R\$	-
1105113300007	MANGUEIRA DE SAIDA DE AGUA DO RADIADOR	R\$	-	R\$	-	R\$	-	R\$	-	R\$	-
1106928000040	SUPORTE MOLA DIANTEIRO	R\$	-	R\$	-	R\$	-	R\$	-	R\$	-
1103935602264BR	TUBO DE FREIO EIXO DT ESQUERDO	R\$	-	R\$	-	R\$	-	R\$	-	R\$	-
1106111100001BR	TANQUE DE COMBUSTIVEL 80L	R\$	-	R\$	-	R\$	-	R\$	-	R\$	-
1105113300020	TUBO METALICO DO TANQUE DE EXPANSAO	R\$	-	R\$	-	R\$	-	R\$	-	R\$	-
31310	ROLAMENTO DE ROLETES CONICO	R\$	-	R\$	-	R\$	-	R\$	-	R\$	-
1106113200001	TIRANTE DO RADIADOR	R\$	-	R\$	-	R\$	-	R\$	-	R\$	-
1104335900027	CILINDRO MESTRE DO FREIO DE CAMARA DUPLA	R\$	-	R\$	-	R\$	-	R\$	-	R\$	-
1106113200003	SUPORTE DE TANQUE DE EXPANSAO	R\$	-	R\$	-	R\$	-	R\$	-	R\$	-
1B18037500032	RELE CONTROLADOR 3 EM 1 (12V)	R\$	-	R\$	-	R\$	-	R\$	-	R\$	-
1106134000002	MANGUEIRA ENTRADA BOMBA OLEO DIRECAO	R\$	-	R\$	-	R\$	-	R\$	-	R\$	-
1104916200039	CJ CILINDO DA EMBREAGEM	R\$	-	R\$	-	R\$	-	R\$	-	R\$	-
1106136230014	CHICOTE EL•TRICO DA LANTERNA TRASEIRA	R\$	-	R\$	-	R\$	-	R\$	-	R\$	-
1B18061500303	MACANETA INTERNA DA PORTA ESQUERDA	R\$	-	R\$	-	R\$	-	R\$	-	R\$	-
1106136800010	SUPORTE DA ECU	R\$	-	R\$	-	R\$	-	R\$	-	R\$	-
1105112000006	SUPORTE DO TUBO DE EXAUSTAO	R\$	-	R\$	-	R\$	-	R\$	-	R\$	-
1333304117	CORPO DE ACOPLAMENTO - ZF	R\$	-	R\$	-	R\$	-	R\$	-	R\$	-
1105112500002	ESCAPAMENTO	R\$	-	R\$	-	R\$	-	R\$	-	R\$	-
1104929500005	BUCHA TRASEIRA DA MOLA	R\$	-	R\$	-	R\$	-	R\$	-	R\$	-
1105112000014	SUPORTE DE METAL DO TANQUE DE UREA	R\$	-	R\$	-	R\$	-	R\$	-	R\$	-
1B18037410001BR	CHICOTE JUMPER MEDIDOR COMBUSTIVEL	R\$	-	R\$	-	R\$	-	R\$	-	R\$	-
1105930000002	CJ DA BARRA DE DIRECAO	R\$	-	R\$	-	R\$	-	R\$	-	R\$	-
1106928000041	SUPORTE JUMELO DIANTEIRO	R\$	-	R\$	-	R\$	-	R\$	-	R\$	-
1B18037300052	SUPORTE CHICOTE INTERRUPTOR COMBINADO	R\$	-	R\$	-	R\$	-	R\$	-	R\$	-

1108929200007BR	BATENTE DE MOLA DIANTEIRO	R\$	-	R\$	-	R\$	-	R\$	-	R\$	-
1105136230011	SUPORTE FIXACAO CHICOTE ELETRICO CHASSI	R\$	-	R\$	-	R\$	-	R\$	-	R\$	-
1106928000059	JUMELO DIANTEIRO DA MOLA TRASEIRA	R\$	-	R\$	-	R\$	-	R\$	-	R\$	-
1106628000052	GANCHO	R\$	-	R\$	-	R\$	-	R\$	-	R\$	-
1B18053100207	GUARNICAO SUPERIOR DO PAINEL FRONTAL (AE	R\$	-	R\$	-	R\$	-	R\$	-	R\$	-
1103929500067	CONJ. FEIXE DE MOLAS TRASEIRA	R\$	-	R\$	-	R\$	-	R\$	-	R\$	-
1108929500033	FEIXE MOLAS TRAS. 1099 / 1089 4500 W/B	R\$	-	R\$	-	R\$	-	R\$	-	R\$	-
1417031101000BR	EXTENSAO VALVULA ENCHIMENTO NYLON 125MI	R\$	-	R\$	-	R\$	-	R\$	-	R\$	-
1647612500021	ARRUELA DE VEDACAO DE FRENTE DOC	R\$	-	R\$	-	R\$	-	R\$	-	R\$	-
1102729200147	COXIM	R\$	-	R\$	-	R\$	-	R\$	-	R\$	-
1106929500039BR	AMORTECEDOR TRAS.	R\$	-	R\$	-	R\$	-	R\$	-	R\$	-
1105910100067	ALMOFADAS DE MONTAGEM DO MOTOR LD	R\$	-	R\$	-	R\$	-	R\$	-	R\$	-
1103917100030	CAIXA DE TRANSMISSAO ZF 5S400 - 1333.050.006	R\$	-	R\$	-	R\$	-	R\$	-	R\$	-
1105911900111	CARCACA DO FILTRO DE AR SEM FILTRO	R\$	-	R\$	-	R\$	-	R\$	-	R\$	-
1103935601265BR	TUBO DE FREIO EIXO ST DIREITO	R\$	-	R\$	-	R\$	-	R\$	-	R\$	-
1106629200004	PINO DA FOLHA DIANTEIRA	R\$	-	R\$	-	R\$	-	R\$	-	R\$	-
1103934000094	TUBO HIDR ALTA PRESSAO 3 CAIXA DIRECAO	R\$	-	R\$	-	R\$	-	R\$	-	R\$	-
Q40108	ARRUELA	R\$	-	R\$	-	R\$	-	R\$	-	R\$	-
1106928000044BR	BATENTE METALICO LD SUSPENSAO DIANTEIRA	R\$	-	R\$	-	R\$	-	R\$	-	R\$	-
1102729200148	COXIM	R\$	-	R\$	-	R\$	-	R\$	-	R\$	-
1102935600023	RETENTOR (1)	R\$	-	R\$	-	R\$	-	R\$	-	R\$	-
1106629500014	BATENTE DE BORRACHA SUSPENSAO TRASEIRA	R\$	-	R\$	-	R\$	-	R\$	-	R\$	-
1103935601264BR	TUBO DE FREIO EIXO ST ESQUERDO	R\$	-	R\$	-	R\$	-	R\$	-	R\$	-
1106111400103BR	TUBO DE UREIA TANQUE - DCU	R\$	-	R\$	-	R\$	-	R\$	-	R\$	-
1B18037400021BR	FIO TERRA DA CABINE NO CHASSI	R\$	-	R\$	-	R\$	-	R\$	-	R\$	-
1B18037120014	SETA DA PORTA LADO ESQUERDO	R\$	-	R\$	-	R\$	-	R\$	-	R\$	-
1108328000064	REFORCO BATENTE SUSPENSAO TRASEIRA	R\$	-	R\$	-	R\$	-	R\$	-	R\$	-
1103629500012	MOLA ADJUNTO DO CHASSI	R\$	-	R\$	-	R\$	-	R\$	-	R\$	-
1103935600266	CONECTOR DE 6 VIAS	R\$	-	R\$	-	R\$	-	R\$	-	R\$	-
1104911900442	CJ DE SUPORTE DE ENTRADA DE AR	R\$	-	R\$	-	R\$	-	R\$	-	R\$	-
1103631500009	CJ DE HASTES	R\$	-	R\$	-	R\$	-	R\$	-	R\$	-
1103929200067	CJ MOLA DIANTEIRA LADO PASSAGEIRO	R\$	-	R\$	-	R\$	-	R\$	-	R\$	-
1110811900013	ABRACADEIRA PLASTICA	R\$	-	R\$	-	R\$	-	R\$	-	R\$	-
1103934000103	CONJ. SUPORTE INF. TUBO OLEO DIRECAO	R\$	-	R\$	-	R\$	-	R\$	-	R\$	-
1108917200022	CABO SELETOR DE ENGRENAGENS	R\$	-	R\$	-	R\$	-	R\$	-	R\$	-
1106928000043BR	BATENTE METALICO LE SUSPENSAO DIANTEIRA	R\$	-	R\$	-	R\$	-	R\$	-	R\$	-
1108929200006	FEIXE DE MOLAS DIANTEIRO	R\$	-	R\$	-	R\$	-	R\$	-	R\$	-
1103929500035	GRAMPO PARAF. EM U DA MOLA TRASEIRA	R\$	-	R\$	-	R\$	-	R\$	-	R\$	-
1202729200089	ABRACADEIRA BRACO BARRA ESTABILIZ. DIANT	R\$	-	R\$	-	R\$	-	R\$	-	R\$	-
1103929500063	PEDESTAL INFERIOR BARRA ESTABILIZADORA	R\$	-	R\$	-	R\$	-	R\$	-	R\$	-
1324035600052	ASSENTO DE BORRACHA	R\$	-	R\$	-	R\$	-	R\$	-	R\$	-
10160A-N45DT	CAMINHAO FOTON 10-16	R\$	-	R\$	-	R\$	-	R\$	-	R\$	-
1103910100077	SUPORTE DIANTEIRO ESQUERDO DO MOTOR	R\$	-	R\$	-	R\$	-	R\$	-	R\$	-
1104635600021	COTOVELO DE UNIAO	R\$	-	R\$	-	R\$	-	R\$	-	R\$	-
1104635600061	ABRACADEIRA PARA TUBO	R\$	-	R\$	-	R\$	-	R\$	-	R\$	-
1106631500003	BUCHA	R\$	-	R\$	-	R\$	-	R\$	-	R\$	-

1106924000024	SENSOR ABS	R\$	-	R\$	-	R\$	-	R\$	-	R\$	-
1106629200009	BRACO DA SUSPENSAO ESQUERDO	R\$	-	R\$	-	R\$	-	R\$	-	R\$	-
1106629200010	BRACO DA SUSPENSAO DIREITO	R\$	-	R\$	-	R\$	-	R\$	-	R\$	-
1B20037300020	INTERRUPTOR PAINEL P/ CONTROLE CRUZEIRO	R\$	-	R\$	-	R\$	-	R\$	-	R\$	-
1B20084300038	CJ PARA-LAMA TRAS. RODA DIANT. LD	R\$	-	R\$	-	R\$	-	R\$	-	R\$	-
L0280020704A0	LONGARINA INACABADA LATERAL ESQUERDA	R\$	-	R\$	-	R\$	-	R\$	-	R\$	-
L024005090001BR	CALCO DA MOLA	R\$	-	R\$	-	R\$	-	R\$	-	R\$	-
1B20081200022	SUORTE METALICO	R\$	-	R\$	-	R\$	-	R\$	-	R\$	-
L024001020011BR	VALVULA DE RESPIRO DO EIXO TRASEIRO	R\$	-	R\$	-	R\$	-	R\$	-	R\$	-
L0376010005A0	PAINEL DE INSTRUMENTOS 12V	R\$	-	R\$	-	R\$	-	R\$	-	R\$	-
L024000110020BR	CONJUNTO CUBO E TAMBOR EIXO TRASEIRO DT	R\$	-	R\$	-	R\$	-	R\$	-	R\$	-
1S10312400107BR	CJ EIXO TRASEIRO DT ABS 4,88:1	R\$	-	R\$	-	R\$	-	R\$	-	R\$	-
L0220260111A0	CARDAN - PARTE DIANTEIRA (SAIDA DA TRANSM	R\$	-	R\$	-	R\$	-	R\$	-	R\$	-
L0292190009A0BR	SUORTE DO AMORTECEDOR DIANTEIRO DIREIT	R\$	-	R\$	-	R\$	-	R\$	-	R\$	-
L0173090010A0	MECANISMO DE OPERACAO DA CAIXA DE CAMBI	R\$	-	R\$	-	R\$	-	R\$	-	R\$	-
L0502020020A0	CONJUNTO DA POLIA E BALANCIM BRACO ESQUI	R\$	-	R\$	-	R\$	-	R\$	-	R\$	-
L0173050006A0	CAPA DA ALAVANCA DE CAMBIO	R\$	-	R\$	-	R\$	-	R\$	-	R\$	-
L0292100004A0	CONJUNTO MOLA DIANTEIRA LADO MOTORISTA	R\$	-	R\$	-	R\$	-	R\$	-	R\$	-
L0173040003A0	PLACA PRESSURIZADA	R\$	-	R\$	-	R\$	-	R\$	-	R\$	-
1B18081200102	GRAMPO DA TUBULACAO N°4	R\$	-	R\$	-	R\$	-	R\$	-	R\$	-
L0172040018A0	SUORTE DE EIXO DE DESLOCAMENTO	R\$	-	R\$	-	R\$	-	R\$	-	R\$	-
1S10992400104BR	CJ EIXO TRAS. 10-16	R\$	-	R\$	-	R\$	-	R\$	-	R\$	-
L0162060016A0	SUORTE DE METAL DA MANGUEIRA DA EMBRE/	R\$	-	R\$	-	R\$	-	R\$	-	R\$	-
L0821010016A0	RETROVISOR EXT LD	R\$	-	R\$	-	R\$	-	R\$	-	R\$	-
L0360010001A0	UNIDADE DE CONTROLE DO AIRBAG 3511	R\$	-	R\$	-	R\$	-	R\$	-	R\$	-
L0292260002A0	PLACA DIAGONAL ALMOFADADA	R\$	-	R\$	-	R\$	-	R\$	-	R\$	-
Q150B1235TF30	PARAFUSO SEXTAVADO	R\$	-	R\$	-	R\$	-	R\$	-	R\$	-
1B20081200301	COMPRESSOR DO AR CONDICIONADO	R\$	-	R\$	-	R\$	-	R\$	-	R\$	-
L0161020009B0	PLATO DA EMBREAGEM	R\$	-	R\$	-	R\$	-	R\$	-	R\$	-
1B20053100326	ACABAMENTO BRANCO BRACO RETROVISOR LD	R\$	-	R\$	-	R\$	-	R\$	-	R\$	-
L0130430301A0	TUBULACAO DE SAIDA DE AGUA DO MOTOR	R\$	-	R\$	-	R\$	-	R\$	-	R\$	-
1B20050100140	CJ DE ROLAMENTO FIXO CORPO DIREITO	R\$	-	R\$	-	R\$	-	R\$	-	R\$	-
L0130410013A0BR	TANQUE DE EXPANSAO 10T E 3.5T	R\$	-	R\$	-	R\$	-	R\$	-	R\$	-
L0292160100A0	BUCHAS DA BARRA ESTABILIZADORA	R\$	-	R\$	-	R\$	-	R\$	-	R\$	-
L0130410004A0	TANQUE DE EXPANSAO	R\$	-	R\$	-	R\$	-	R\$	-	R\$	-
L0292050027A0	SUORTE DO GANCHO	R\$	-	R\$	-	R\$	-	R\$	-	R\$	-
Q341B12	PORCA SEXTAVADA - TIPO 1 - ROSCA FINA	R\$	-	R\$	-	R\$	-	R\$	-	R\$	-
L0362010001A0BR	CHICOTE JUMPER DA BUZINA	R\$	-	R\$	-	R\$	-	R\$	-	R\$	-
L0130060304A0	SUORTE	R\$	-	R\$	-	R\$	-	R\$	-	R\$	-
1B18081100101	VALVULA DE AR QUENTE	R\$	-	R\$	-	R\$	-	R\$	-	R\$	-
L0125030001A0BR	PFC POS TRATAMENTO CUMMINS	R\$	-	R\$	-	R\$	-	R\$	-	R\$	-
L0821010024A0	ESPELHO RETROVISOR LATERAL LADO PASSAGI	R\$	-	R\$	-	R\$	-	R\$	-	R\$	-
L0125020200A0BR	CATALISADOR DE OXIDACAO PARA MOTORES DI	R\$	-	R\$	-	R\$	-	R\$	-	R\$	-
1S10791250001BR	CJ. SISTEMA POS TRATAMENTO BOMBA+ESCAP/	R\$	-	R\$	-	R\$	-	R\$	-	R\$	-
L0120160051A0	MANGUEIRA DE RETORNO DA AGUA DO MOTOR	R\$	-	R\$	-	R\$	-	R\$	-	R\$	-
1D16937300077	INTERRUPTOR DO FREIO (SENSOR) 1039/3511	R\$	-	R\$	-	R\$	-	R\$	-	R\$	-

L0120120400A0	SUORTE DO SENSOR	R\$	-	R\$	-	R\$	-	R\$	-	R\$	-
1B20085000065	CAPA DE PLASTICO DO PARABARRO DIANTEIRO	R\$	-	R\$	-	R\$	-	R\$	-	R\$	-
L0120100001A0	JUNTA DE VEDACAO	R\$	-	R\$	-	R\$	-	R\$	-	R\$	-
L0295310010A0	CJ DA BARRA DA MANILHA	R\$	-	R\$	-	R\$	-	R\$	-	R\$	-
L0120060328A0	TUBO DO ESCAPE	R\$	-	R\$	-	R\$	-	R\$	-	R\$	-
1B20081220643	CONDENSADOR DO AR CONDICIONADO	R\$	-	R\$	-	R\$	-	R\$	-	R\$	-
L0120020026A0	CONJUNTO DO SILENCIADOR	R\$	-	R\$	-	R\$	-	R\$	-	R\$	-
L0280020705A0	LONGARINA INACABADA LATERAL DIREITA	R\$	-	R\$	-	R\$	-	R\$	-	R\$	-
Q40104	ARRUELA LISA 4X9X0.8	R\$	-	R\$	-	R\$	-	R\$	-	R\$	-
1B20081200112	SUORTE FIXACAO FILTRO SECADOR	R\$	-	R\$	-	R\$	-	R\$	-	R\$	-
L0362050032A0	ABRACADEIRA REVESTIDA DIAM40MM	R\$	-	R\$	-	R\$	-	R\$	-	R\$	-
1B20081100310	TUBO AQUECIMENTO ENTRADA AGUA	R\$	-	R\$	-	R\$	-	R\$	-	R\$	-
Q2140516	PARAF. PHILLIPS COM CABECA ARREDONDADA	R\$	-	R\$	-	R\$	-	R\$	-	R\$	-
L0505012267A0	LOGOTIPO TEXTO FOTON	R\$	-	R\$	-	R\$	-	R\$	-	R\$	-
ZB1041P-3003410	PINCA DO FREIO DIANTEIRO DIREITO	R\$	-	R\$	-	R\$	-	R\$	-	R\$	-
1B20050200023	BRACO LADO PASSAGEIRO	R\$	-	R\$	-	R\$	-	R\$	-	R\$	-
Q146B0625F30	PARAFUSO SEXTAVADO	R\$	-	R\$	-	R\$	-	R\$	-	R\$	-
1B20037600007	INDICADOR DA PRESSAO DO OLEO DO MOTOR	R\$	-	R\$	-	R\$	-	R\$	-	R\$	-
L0356010002A0	MODULO DO ABS (ECU) 3,5 ST	R\$	-	R\$	-	R\$	-	R\$	-	R\$	-
L0500011218A0	CONJUNTO CABINE MODELO 3.5 TON	R\$	-	R\$	-	R\$	-	R\$	-	R\$	-
Q341B08	PORCA SEXTAVADA - TIPO 1 - ROSCA FINA	R\$	-	R\$	-	R\$	-	R\$	-	R\$	-
Q67590	ABRACADEIRA TIPO A 70-90MM	R\$	-	R\$	-	R\$	-	R\$	-	R\$	-
Q1460820	PARAFUSO SEXTAVADO	R\$	-	R\$	-	R\$	-	R\$	-	R\$	-
1B18082500004BR	SUORTE DO EXTINTOR	R\$	-	R\$	-	R\$	-	R\$	-	R\$	-
L0110210035A0	ELEMENTO DO FILTRO RACCOR	R\$	-	R\$	-	R\$	-	R\$	-	R\$	-
L0376020006A0	SENSOR DE VELOCIDADE 3,5T	R\$	-	R\$	-	R\$	-	R\$	-	R\$	-
Q673B16	ABRACADEIRA TIPO MOLA 16MM	R\$	-	R\$	-	R\$	-	R\$	-	R\$	-
1B18081200306	SUORTE DO CONDENSADOR 3815 II	R\$	-	R\$	-	R\$	-	R\$	-	R\$	-
L0356005046A0	MANGUEIRA BORRACHA FREIO DIANTEIRO	R\$	-	R\$	-	R\$	-	R\$	-	R\$	-
1B18081200190	SUORTE TUBO AR CONDICIONADO COMPRESSO	R\$	-	R\$	-	R\$	-	R\$	-	R\$	-
1B18061001604	FOLHA DA PORTA DIREITA	R\$	-	R\$	-	R\$	-	R\$	-	R\$	-
1B18081120107	E2.8 TUBULACAO DE AGUA II	R\$	-	R\$	-	R\$	-	R\$	-	R\$	-
1B18054000151	SUORTE DEFLETOR TRASEIRO ESQUERDO	R\$	-	R\$	-	R\$	-	R\$	-	R\$	-
L0280060500A0BR	TRAVESSA TUBULAR	R\$	-	R\$	-	R\$	-	R\$	-	R\$	-
L0362080034A0	ABRACADEIRA	R\$	-	R\$	-	R\$	-	R\$	-	R\$	-
2402203-HF17030	PORCAS FLANGE ENGRENAGEM ACIONAMENTO	R\$	-	R\$	-	R\$	-	R\$	-	R\$	-
L0110110330A0BR	TUBO LINHA DE COMBUSTIVEL TANQUE - FILTRO	R\$	-	R\$	-	R\$	-	R\$	-	R\$	-
2402202-HF17030	ESPACADOR	R\$	-	R\$	-	R\$	-	R\$	-	R\$	-
L0110110262A0BR	TUBO LINHA DE COMBUSTIVEL RETORNO WB260	R\$	-	R\$	-	R\$	-	R\$	-	R\$	-
L0311050023A0	RODA DE ACO, COR PRATA, (3.5 ST Importado)	R\$	-	R\$	-	R\$	-	R\$	-	R\$	-
L0110110261A0BR	TUBO COMBUSTIVEL FILTRO - MOTOR WB2600	R\$	-	R\$	-	R\$	-	R\$	-	R\$	-
1S10891100105BR	CJ TANQUE DE COMBUSTIVEL	R\$	-	R\$	-	R\$	-	R\$	-	R\$	-
L0110110260A0BR	TUBO COMBUSTIVEL TANQUE - FILTRO WB2600	R\$	-	R\$	-	R\$	-	R\$	-	R\$	-
1S10312401007BR	CJ TAMBOR TRAS. DT	R\$	-	R\$	-	R\$	-	R\$	-	R\$	-
Q1460620	PARAF. SEXT.COM ARRUELA PRESSAO E LISA	R\$	-	R\$	-	R\$	-	R\$	-	R\$	-
1S10312400106BR	CJ DO EIXO TRAS. ST	R\$	-	R\$	-	R\$	-	R\$	-	R\$	-

Q33010	PARAF., PORCA E ARRUELA	R\$	-	R\$	-	R\$	-	R\$	-	R\$	-
L0821010023A0	ESPELHO RETROVISOR LATERAL LADO MOTORIS	R\$	-	R\$	-	R\$	-	R\$	-	R\$	-
L0101070032A0	SUPORTE DIANTEIRO DIREITO DO MOTOR	R\$	-	R\$	-	R\$	-	R\$	-	R\$	-
1B20085000066	CAPA DE PLASTICO DO PARABARRO DIANTEIRO	R\$	-	R\$	-	R\$	-	R\$	-	R\$	-
L0101070031A0	SUPORTE DIANTEIRO ESQUERDO DO MOTOR	R\$	-	R\$	-	R\$	-	R\$	-	R\$	-
L0300110047A0	BARRA DE DIRECAO	R\$	-	R\$	-	R\$	-	R\$	-	R\$	-
L0101060033A0	APOIO FRONTAL DIREITO DO MOTOR	R\$	-	R\$	-	R\$	-	R\$	-	R\$	-
1B20084300037	CJ PARA-LAMA TRAS. RODA DIANT. LE	R\$	-	R\$	-	R\$	-	R\$	-	R\$	-
L0101060032A0	APOIO FRONTAL ESQUERDO DO MOTOR	R\$	-	R\$	-	R\$	-	R\$	-	R\$	-
Q151B0825	PARAFUSO SEXTAVADO	R\$	-	R\$	-	R\$	-	R\$	-	R\$	-
L0101050051A0	SUPORTE SUPERIOR DA CAIXA DE VELOCIDADE	R\$	-	R\$	-	R\$	-	R\$	-	R\$	-
Q40306F9	ARRUELA	R\$	-	R\$	-	R\$	-	R\$	-	R\$	-
L0101040040A0	SUPORTE INFERIOR DIREITO DA TRANSMISSAO	R\$	-	R\$	-	R\$	-	R\$	-	R\$	-
L0525010024A0	BRACO DIREITO DO LIMPADOR DE PARABRISA	R\$	-	R\$	-	R\$	-	R\$	-	R\$	-
L0101040039A0	SUPORTE INFERIOR ESQUERDO DA TRANSMISSAO	R\$	-	R\$	-	R\$	-	R\$	-	R\$	-
1B20081200504	SUPORTE METALICO	R\$	-	R\$	-	R\$	-	R\$	-	R\$	-
P1292050005A0	BUCHA BORRACHA	R\$	-	R\$	-	R\$	-	R\$	-	R\$	-
1B20081200420	TUBO EVAPORADOR PARA COMPRESSOR DE AR	R\$	-	R\$	-	R\$	-	R\$	-	R\$	-
L0101020013A0	COXIM DO MOTOR	R\$	-	R\$	-	R\$	-	R\$	-	R\$	-
1B20081200254	TUBO TANQUE LIQUIDOS PARA EVAPORADOR	R\$	-	R\$	-	R\$	-	R\$	-	R\$	-
L0100030002A0	VENTILADOR VISCOSO DO MOTOR *430	R\$	-	R\$	-	R\$	-	R\$	-	R\$	-
1B20081200111	ABRACADEIRA TUBO AR CONDICIONADO	R\$	-	R\$	-	R\$	-	R\$	-	R\$	-
L0356003139A0	CONJUNTO DE SUPORTE	R\$	-	R\$	-	R\$	-	R\$	-	R\$	-
1B20081100311	TUBULACAO DE RETORNO DA AGUA AQUECIDA	R\$	-	R\$	-	R\$	-	R\$	-	R\$	-
HF16016E7-3502105	LONA DE FREIO TRASEIRA 10-16DT EE 4500	R\$	-	R\$	-	R\$	-	R\$	-	R\$	-
L0525010023A0	BRACO ESQUERDO DO LIMPADOR DE PARABRIS.	R\$	-	R\$	-	R\$	-	R\$	-	R\$	-
H4381020002A0BR	SENSOR DE VELOCIDADE TRANSMISSAO	R\$	-	R\$	-	R\$	-	R\$	-	R\$	-
1B20053100325	ACABAMENTO BRANCO BASE COLUNA DIANT. LE	R\$	-	R\$	-	R\$	-	R\$	-	R\$	-
P1292050004A0	ABRACADEIRA DE ACO GALVANIZADO	R\$	-	R\$	-	R\$	-	R\$	-	R\$	-
1B20050700140	CJ DEFLETOR AR TETO 10-16 BRANCO	R\$	-	R\$	-	R\$	-	R\$	-	R\$	-
P1125110001A0BR	SENSOR DE TEMPERATURA DOC	R\$	-	R\$	-	R\$	-	R\$	-	R\$	-
1B20050200030	SUPORTE DE MONTAGEM	R\$	-	R\$	-	R\$	-	R\$	-	R\$	-
BJ1039G5-AE1	TAMBOR DO FREIO	R\$	-	R\$	-	R\$	-	R\$	-	R\$	-
1B20050200015	BRACO ESQUERDO	R\$	-	R\$	-	R\$	-	R\$	-	R\$	-
BJ1039E2-E7	MOLA DE PRESSAO DA SAPATA DE FREIO	R\$	-	R\$	-	R\$	-	R\$	-	R\$	-
1B20050100130	CJ SUPORTE ESQUERDO FIXACAO CORPO	R\$	-	R\$	-	R\$	-	R\$	-	R\$	-
BJ1039E2-E6	PLATO MOLA PRESSAO SAPATA FREIO	R\$	-	R\$	-	R\$	-	R\$	-	R\$	-
Q68620F4	ABRACADEIRA PARA TUBO DIAM.20	R\$	-	R\$	-	R\$	-	R\$	-	R\$	-
BJ1039E2-E5	PINO MOLA PRESSAO SAPATA FREIO	R\$	-	R\$	-	R\$	-	R\$	-	R\$	-
1B18084300246	CONJ. PARA-LAMA TRAS. RODA DIANT. DIR.	R\$	-	R\$	-	R\$	-	R\$	-	R\$	-
BJ1039E2-E1	MOLA DE RETORNO DA SAPATA DE FREIO	R\$	-	R\$	-	R\$	-	R\$	-	R\$	-
L0379010003A0BR	TACOGRAFO BVDR	R\$	-	R\$	-	R\$	-	R\$	-	R\$	-
L0350030005A0	FREIO MOTOR ENTRE EIXO 3360	R\$	-	R\$	-	R\$	-	R\$	-	R\$	-
L0378010005A0	MODULO CONTROLE MARCHA A RE 24V	R\$	-	R\$	-	R\$	-	R\$	-	R\$	-
L0340140031A0	CAIXA DE DIRECAO COM BRACO BALANCIM	R\$	-	R\$	-	R\$	-	R\$	-	R\$	-
L0376030007A0BR	BOIA DE COMBUSTIVEL 125L	R\$	-	R\$	-	R\$	-	R\$	-	R\$	-

9150B-I45DS	CAMINHAO 10 16 DT	R\$	-	R\$	-	R\$	-	R\$	-	R\$	-		
1B18084300022	PLACA PRESSAO BORRACHA RODA DIANTEIRA	R\$	-	R\$	-	R\$	-	R\$	-	R\$	-		
9150B-I33DS	CAMINHAO 10.16-DT 33	R\$	-	R\$	-	R\$	-	R\$	-	R\$	-		
1B18082500003BR	EXTINTOR DE INCENDIO TIPO ABC	R\$	-	R\$	-	R\$	-	R\$	-	R\$	-		
8AC	ROLAMENTO INTERNO (CUBO TRAS DA RODA)	R\$	-	R\$	-	R\$	-	R\$	-	R\$	-		
L0376030006A0BR	CONJUNTO DO SENSOR DE COMBUSTIVEL	R\$	-	R\$	-	R\$	-	R\$	-	R\$	-		
L235/75R17.5BR	PNEU L235/75R17.5 132/130M HYBRID LSOE	R\$	-	R\$	-	R\$	-	R\$	-	R\$	-		
L0292050021A0	SUORTE DE APOIO DA BARRA ESTABILIZADORA	R\$	-	R\$	-	R\$	-	R\$	-	R\$	-		
L205/75R16CBR	PNEU L205/75R16C 110/108 VANCAP OE MISC	R\$	-	R\$	-	R\$	-	R\$	-	R\$	-		
L0373030008A0	CAPA INFERIOR DA COLUNA DE DIRECAO	R\$	-	R\$	-	R\$	-	R\$	-	R\$	-		
L0340070116A0	CONJUNTO DE TUBULACAO DE BAIXA PRESSAO	R\$	-	R\$	-	R\$	-	R\$	-	R\$	-		
L0292050013A0	BRACO DA BARRA ESTABILIZADORA	R\$	-	R\$	-	R\$	-	R\$	-	R\$	-		
L0362020301A0BR	CABO DE ENERGIA NEGATIVO	R\$	-	R\$	-	R\$	-	R\$	-	R\$	-		
L0373030007A0	CAPA SUPERIOR DA COLUNA DE DIRECAO	R\$	-	R\$	-	R\$	-	R\$	-	R\$	-		
3CD-1	VEDADOR DE OLEO DO REDUTOR PRINCIPAL	R\$	-	R\$	-	R\$	-	R\$	-	R\$	-		
Q2300512	PARAF PHILIPS CAB PANELA ARR PRES M5X12	R\$	-	R\$	-	R\$	-	R\$	-	R\$	-		
3CB	ROLAMENTO EXT DO REDUTOR PRINCIPAL	R\$	-	R\$	-	R\$	-	R\$	-	R\$	-		
L0280130090A0	SUB SUORTE DO MOTOR	R\$	-	R\$	-	R\$	-	R\$	-	R\$	-		
L0857020022A0	SAIA DO PARALAMA DA RODA TRASEIRA ESQUEI	R\$	-	R\$	-	R\$	-	R\$	-	R\$	-		
L0280130089A0	SUB SUORTE DO MOTOR	R\$	-	R\$	-	R\$	-	R\$	-	R\$	-		
L0845015038A0	DEGRAU DE ACESSO DO LADO DIREITO	R\$	-	R\$	-	R\$	-	R\$	-	R\$	-		
1B18081100035	ABRACADEIRA DE TUBO DO AQUECEDOR	R\$	-	R\$	-	R\$	-	R\$	-	R\$	-		
L0845015035A0	DEGRAU DE ACESSO DO LADO ESQUERDO	R\$	-	R\$	-	R\$	-	R\$	-	R\$	-		
L0361010014A0BR	BATERIA 12V 100Ah	R\$	-	R\$	-	R\$	-	R\$	-	R\$	-		
3110B-I26DS	CAMINHONETE FOTON 3.5-11DT	R\$	-	R\$	-	R\$	-	R\$	-	R\$	-		
L0362053030A0	SUORTE DA CAIXA DE RELE	R\$	-	R\$	-	R\$	-	R\$	-	R\$	-		
3104102-HF16030FTG	TAMBOR DE FREIO TRAS.	R\$	-	R\$	-	R\$	-	R\$	-	R\$	-		
L0360020001A0	CINTA DO AIRBAG (CLOCK SPRING)	R\$	-	R\$	-	R\$	-	R\$	-	R\$	-		
2402204-HF17030	RETENTOR OLEO ENGRENAGEM ACIONAMENTO	R\$	-	R\$	-	R\$	-	R\$	-	R\$	-		
L0362053021A0	SUORTE DE FIXACAO DO CHICOTE ELETRICO D	R\$	-	R\$	-	R\$	-	R\$	-	R\$	-		
AF2650900	UTILIZAR NOVO PN L0119019001A0	R\$	-	R\$	-	R\$	-	R\$	-	R\$	-		
L0110110567A0	CONJ TUBO TRAS. ALIMENT. COMBUSTIVEL	R\$	-	R\$	-	R\$	-	R\$	-	R\$	-		
1B18054000152	SUORTE DEFLETOR TRASEIRO DIREITO	R\$	-	R\$	-	R\$	-	R\$	-	R\$	-		
L0110110332A0BR	TUBO LINHA DE COMBUSTIVEL RETORNO WB336	R\$	-	R\$	-	R\$	-	R\$	-	R\$	-		
Q40105	ARRUELA LISA 5X10X1.0	R\$	-	R\$	-	R\$	-	R\$	-	R\$	-		
L0110110331A0BR	TUBO LINHA DE COMBUSTIVEL FILTRO - MOTOR	R\$	-	R\$	-	R\$	-	R\$	-	R\$	-		
L0119018004A0	ABRACADEIRA TIPO T COM MOLA	R\$	-	R\$	-	R\$	-	R\$	-	R\$	-		
<b>Total Geral</b>		R\$	1.129.379,83	R\$	1.127.018,95	R\$	1.141.164,56	R\$	1.141.757,14	R\$	1.140.569,66	R\$	1.142.938,93

# Movimentação de produtos (sintético)

Emissão: 12/07/2019 <sup>fls. 6429</sup>

Hora: 20:26:00

estoque\_consolidado\_sintetico

Período: 01/06/2019 a 30/06/2019

Ordenação: Fabricante / Código padrão: Fabricante

Peça	NCM	Est. Anterior	Entrada	Saída	Total	Custo	\$ Estoque
3819900 - JUNTA DO TURBO COMPRESSOR	84842000	0,00	0,00	0,00	0,00	22,62	0,00
1104936230016 - FIO TERRA DA BATERIA	85079090	2,00	0,00	0,00	2,00	91,10	182,20
1104936230046 - PROTETOR DE BORDA DE FUIOS	4016.99.	6,00	0,00	0,00	6,00	27,08	162,48
1104936230076 - CABO POSITIVO DA BATERIA	8708.29.	4,00	0,00	0,00	4,00	91,10	364,40
1104936630012 - CHAVE DE ALARME DO	87084090	1,00	0,00	0,00	1,00	107,51	107,51
1104936630013 - RELE GRANDE	8536.41.	5,00	0,00	0,00	5,00	40,32	201,60
1104936730012 - CJ DA BUZINA DE 24V	8708.99.	1,00	0,00	0,00	1,00	1,71	1,71
1105035800002 - CABO DO FREIO DE ES	87082993	9,00	0,00	0,00	9,00	139,01	1251,09
1105110100005 - SUPORTE ESQ SUSPENSAO TRASEIRA MOTOR	87089990	1,00	0,00	0,00	1,00	75,00	75,00
1105110100008 - COXIM MOTOR	87089990	2,00	0,00	0,00	2,00	207,45	414,90
1105111400001 - TUBO DE ALIMENTACAO	8708.29.	0,00	0,00	0,00	0,00	38,15	0,00
1105111400005 - CJ DO TUBO DE RETORNO DE COMBUSTIVEL	8708.99.	1,00	0,00	0,00	1,00	89,90	89,90
1105111900040 - CJ TUBO ADMISSAO MONTA EM POSICAO ELEVA	8708.99.	4,00	0,00	0,00	4,00	251,41	1005,64
1105111900046 - TUBO ADMISSAO DE AR DO INTERCOOLER	87089990	2,00	0,00	0,00	2,00	167,08	334,16
1105111900047 - INTERCOOLER 3.8	87089100	5,00	0,00	0,00	5,00	1.260,00	6300,00
1105111900049 - TUBO DE CONEXAO DA ENTRADA DO AR	8708.99.	4,00	0,00	0,00	4,00	93,71	374,84
1105111900061 - CARACA DE FILTRO DE AR SEM FILTRO 3.8	84213100	2,00	0,00	0,00	2,00	652,00	1304,00
1105112000041 - CJ DO TANQUE DE UREIA	87089990	2,00	0,00	0,00	2,00	1.479,79	2959,58
1105112000046 - LINHA DA TUBULACAO	8708.99.	2,00	0,00	0,00	2,00	1.309,74	2619,48
1105112500005 - SENSOR TEMPERATURA GAS ESCAPE COM SAI	90328921	3,00	0,00	0,00	3,00	935,58	2806,74
1105112500006 - SENSOR TEMP. GAS ESCAPE C/ ADMISSAO	90328921	1,00	0,00	0,00	1,00	492,77	492,77
1105113100001 - CJ RADIAR ALUMINIO COM PAINEL VENTILAR	87089990	1,00	0,00	0,00	1,00	1.211,59	1211,59
1105113300006 - MANGUEIRA DE ENTRADA DE AGUA DO MOTOR	40094100	0,00	0,00	0,00	0,00	51,59	0,00
1105113300007 - MANGUEIRA DE SAIDA DE AGUA DO RADIADOR	40094100	4,00	0,00	0,00	4,00	52,65	210,60
1105113300008 - MANGUEIRA SAIDA AGUA RESERVATORIO AUX.	40094100	2,00	0,00	0,00	2,00	36,90	73,80
1105113300010 - MANGUEIRA DE AGUA LINHA UNICA	40069000	2,00	0,00	1,00	1,00	40,48	40,48
3910260 - ANEL DE VEDACAO	4016.93.	1,00	0,00	0,00	1,00	9,05	9,05
1105116100002 - CJ DO DISCO DE EMBREAGEM DE 330	87089300	1,00	0,00	0,00	1,00	1.078,93	1078,93
1105116100003 - DISCO ACIONADO DA EMBREAGEM DE 330	87089300	2,00	0,00	0,00	2,00	780,00	1560,00
1105117300005 - CJ MECANISMO DIANT OPERACAO CAIXA	87082993	3,00	0,00	0,00	3,00	346,00	1038,00
3910739 - ROLAMENTO DE ESFERA	84133020	0,00	0,00	0,00	0,00	341,72	0,00
1105130000012 - CAPA DE PORCA DA RODA	39269090	23,00	0,00	0,00	23,00	7,47	171,81
1105134000006 - CJ DO TUBO DE ENTRADA DA BOMBA DE OLEO	8708.99.	1,00	0,00	0,00	1,00	450,00	450,00
1105134000007 - MANGUEIRA ALIMENT. DIREC.SIST.ALTA PRESS	87089490	0,00	0,00	0,00	0,00	0,00	0,00
1105134000022 - RESERVATORIO DE OLEO DA CAIXA DE DIRECAO	87089990	0,00	0,00	0,00	0,00	223,70	0,00
3932475 - JUNTA DO TURBO COMPRESSOR	84841000	6,00	0,00	0,00	6,00	21,88	131,28
1105135600065 - FILTRO AR RETENCAO LIQUI SISTEMA (SECAR)	87082993	1,00	0,00	0,00	1,00	1.742,75	1742,75
1105136230015 - CHICOTE DO CHASSI 1051/1089	8708.29.	1,00	0,00	0,00	1,00	1.815,28	1815,28
1105329200004 - LIMITADOR - BATENTE DA SUSPENCAO	40169990	2,00	0,00	0,00	2,00	29,43	58,86
3936365 - VALVULA DE ALIVIO DE PRESSAO	84818099	3,00	0,00	0,00	3,00	85,26	255,78
1105330001003 - BRACO MANGA EIXO DIRECAO LE	8708.99.	4,00	0,00	0,00	4,00	139,02	556,08
1105333501159 - LONA DE FREIO (150106)	87083090	19,00	0,00	0,00	19,00	36,16	687,12
1105910100067 - COXIM DE MONTAGEM DO MOTOR LD	87089990	5,00	0,00	0,00	5,00	265,37	1326,85
3943198 - RETENTOR DA MOLA DE VALVULA	73269090	16,00	0,00	0,00	16,00	2,30	36,80
1105911500006 - FILTRO DIESEL SEPARADOR AGUA	84212990	7,00	0,00	4,00	3,00	180,00	540,00
1105911500011 - FILTRO DE COMBUSTIVEL	87089990	8,00	0,00	4,00	4,00	99,00	396,00
3947759 - TUCHO DA VALVULA	84814000	8,00	0,00	0,00	8,00	53,74	429,92
1105911900118 - TUBO DE BORRACHA DE LIGACAO	39174090	5,00	0,00	0,00	5,00	130,40	652,00
1105916100014 - DISCO DE EMBREAGEM	87089300	1,00	0,00	0,00	1,00	819,05	819,05
1105930000002 - CJ DA BARRA DE DIRECAO (CURTA)	87089490	0,00	0,00	0,00	0,00	279,01	0,00
1105934000025 - CAIXA DE DIRECAO COM BRACO BALANCIM	87082993	1,00	0,00	0,00	1,00	1.716,13	1716,13
1105934000056 - SUPORTE DO TANQUE DE OLEO DE DIRECAO	8708.99.	0,00	0,00	0,00	0,00	184,43	0,00
1105935600105 - TUBO DE BORRACHA DE ALTA PRESSAO	87082993	2,00	0,00	0,00	2,00	50,00	100,00
1105936630002 - RELE DE PRE-AQUECIMENTO (12V) (CHASSIS)	8536.41.	3,00	0,00	0,00	3,00	546,95	1640,85
3972375 - CORREIA POLY Y	40103900	4,00	0,00	0,00	4,00	269,47	1077,88
3972378 - CORREIA DO MOTOR 2.8 80KW SEM AR COND.	40103400	1,00	0,00	0,00	1,00	269,47	269,47



# Movimentação de produtos (sintético)

Emissão: 12/07/2019

fls. 6430

Hora: 20:26:00

estoque\_consolidado\_sintetico

Período: 01/06/2019 a 30/06/2019

Ordenação: Fabricante / Código padrão: Fabricante

Peça	NCM	Est. Anterior	Entrada	Saída	Total	Custo	\$ Estoque
1106116100002 - PLATO DA EMBREAGEM DE 350MM	8708.93.	0,00	0,00	0,00	0,00	1.183,39	0,00
1106116100003 - DISCO ACIONADO DA EMBREAGEM DE 350MM	8708.93.	0,00	0,00	0,00	0,00	1.322,96	0,00
4010519 - ANEL DE VEDACAO	4016.93.	2,00	0,00	0,00	2,00	33,30	66,60
1106622000006 - P/F. TRAVAMENTO EIXO PROPOULSOR (CARM)	7318.15.	0,00	0,00	0,00	0,00	30,39	0,00
4076930 - INTERRUPTOR DE PRESSAO	84833090	0,00	0,00	0,00	0,00	143,92	0,00
1106629500029 - CJTO AMORTECEDOR TRASEIRO 1051 / 1089	87088000	1,00	0,00	0,00	1,00	171,90	171,90
1106630001015 - CJ DO CONECTOR DIANT	8708.99.	1,00	0,00	0,00	1,00	248,33	248,33
1106911100006 - CJ DA TAMPA DO TANQUE DE COMBUSTIVEL	8708.99.	2,00	0,00	0,00	2,00	206,49	412,98
4352429 - JOGO DE JUNTAS INFERIOR	8708.99.	1,00	0,00	0,00	1,00	767,74	767,74
4352430 - JOGO DE JUNTAS SUPERIOR	8708.99.	1,00	0,00	0,00	1,00	1.202,12	1202,12
4890832 - RETENTOR DE OLEO	4016.93.	4,00	0,00	0,00	4,00	31,20	124,80
4902912 - SENSOR DE TEMPERATURA	90261011	3,00	0,00	0,00	3,00	517,92	1553,76
1106935600091 - CJ DO TANQUE DE AR REGENERATIVO	87089990	4,00	0,00	0,00	4,00	320,67	1282,68
1106935600105 - CJ DO TUBO DE BORRACHA DO FREIO DIANT	87089990	1,00	0,00	0,00	1,00	111,16	111,16
4903482 - ANEL DE VEDACAO	4016.93.	0,00	0,00	0,00	0,00	33,30	0,00
1106935600203 - CJ SOLDADO DO TANQUE DE AR	8708.99.	2,00	0,00	0,00	2,00	567,98	1135,96
1106935700002 - CJ DO FREIO D	8708.29.	4,00	0,00	0,00	4,00	1.462,56	5850,24
1108111700002 - PEDAL DE ACELERADOR ELETRONICO	87089990	1,00	0,00	0,00	1,00	579,15	579,15
1108113300015 - MANGUEIRA DE SAIDA DE AR DO RADIADOR	87089990	2,00	0,00	0,00	2,00	38,00	76,00
1108135000002 - CJ VALV. FREIO-MOTOR COM VALV. ELETROMAG	87089990	3,00	0,00	0,00	3,00	498,60	1495,80
1108917200021 - CABO SELETOR DE MARCHAS	87084090	1,00	0,00	0,00	1,00	900,23	900,23
1108917200022 - CABO SELETOR DE ENGENRAGENS	87084090	1,00	0,00	0,00	1,00	467,19	467,19
1108917300020 - CJ TAMPA OPERACAO CAIXA MUNCAS	8708.99.	1,00	0,00	0,00	1,00	148,13	148,13
1108929200003 - CJ DO AMORTECEDOR DIANTEIRO	87088000	2,00	0,00	0,00	2,00	415,98	831,97
1108929200021 - PARAF. U DA MOLA DE FOLHAS	87089990	1,00	0,00	0,00	1,00	32,15	32,15
4918464 - BUJAO TUBO DE COMBUSTIVEL	84099959	1,00	0,00	0,00	1,00	199,92	199,92
1108930000005 - BRACO ARTICULACAO TRACAO DIRECAO	8708.99.	3,00	0,00	0,00	3,00	401,91	1205,73
1108930000023 - CORPO DO TIRANTE DA DIRECAO	87089990	2,00	0,00	0,00	2,00	350,00	700,00
1108930000801 - PARAF. LIMITADOR	8708.99.	2,00	0,00	0,00	2,00	10,08	20,16
1108930000901 - ARRUELA COBERTURA MANGA EIXO DIRECA	8708.99.	1,00	0,00	0,00	1,00	4,80	4,80
1108930002401 - PORCA DA MANGA DE EIXO DA DIRECAO	8708.99.	1,00	0,00	0,00	1,00	19,24	19,24
1108930002701 - COBERTURA PINO GUIA MANGA EIXO DIRECAO	8708.99.	4,00	0,00	0,00	4,00	3,15	12,60
1108930303201 - TAMBOR DO FREIO 1089	8708.30.	3,00	0,00	0,00	3,00	513,74	1541,22
1108930700025 - (CATRACA) BRACO AJUSTE FREIO DIANT RH	8708.99.	1,00	0,00	0,00	1,00	248,10	248,10
1108934000019 - CJ TUBO COMBUSTIVEL BAIXA PRESSAO 1	87089990	2,00	0,00	0,00	2,00	86,00	172,00
1108935000008 - CARACA 90 GRAUS	8708.30.	2,00	0,00	0,00	2,00	17,98	35,96
1109931180001 - TAMPA DA PORCA DA RODA (M18)	39269090	12,00	0,00	0,00	12,00	4,50	54,00
1202729200089 - ABRACADEIRA BRACO BARRA ESTABILIZ. DIANT	73269090	2,00	0,00	0,00	2,00	10,89	21,78
1202729200090 - BUCHA BARRA ESTABILIZADORA DIANTEIRA	40169990	4,00	0,00	0,00	4,00	13,14	52,56
4921322 - SENSOR DE TEMPERATURA DE PRESSAO	90328921	1,00	0,00	0,00	1,00	385,12	385,12
1417031100003 - PROLONGAR VALV ENCHIMENTO CAMARA AR	87089990	5,00	0,00	0,00	5,00	47,40	237,00
4933777 - TUBO TRANSFERENCIA	84099959	3,00	0,00	0,00	3,00	131,49	394,47
4936080 - MOLA DA VALVULA	73202010	16,00	0,00	0,00	16,00	1,20	19,20
100TD4-3103008KA1 - PARAF. DO CUBO RODA LD/LE	73181500	0,00	12,00	0,00	12,00	31,67	380,09
4937308 - PULVERIZADOR DE RESFRIAMENTO DO PISTAO	84195021	4,00	0,00	0,00	4,00	59,80	239,20
1029AE-3001036 - PORCA DO BRACO DE DIRECAO	7318.16.	2,00	0,00	0,00	2,00	17,75	35,50
4938765 - SELO DE OLEO ISF 2.8L, 3.8L	4016.93.	1,00	0,00	0,00	1,00	22,62	22,62
1029AE-3103090 - CALOTA DO CUBO DA RODA DIANTEIRA	87089990	0,00	4,00	2,00	2,00	12,48	24,95
4940179 - CRUZETA DA VALVULA ISF 2.8L, 3.8L	84099959	14,00	0,00	0,00	14,00	20,23	283,22
4940584 - ANEL DE VEDACAO ISF 2.8L, 3.8L	4016.93.	8,00	0,00	0,00	8,00	22,80	182,40
1056PE-3001060 - CALOTA DO CUBO DA RODA DIANTEIRA	87087090	9,00	0,00	0,00	9,00	17,40	156,60
4941309 - AUXILIAR DE PARTIDA ISB 3.9L, 5.9L	84099959	2,00	0,00	0,00	2,00	609,58	1219,16
4941699 - TUBO COMBUSTIVEL INJETOR ISF2.8L E 3.8L	84099959	5,00	0,00	0,00	5,00	110,31	551,55
4943051 - JUNTA DO CABECOTE ISF 2.8L, 3.8L	84841000	2,00	0,00	0,00	2,00	332,00	664,00
11043300302241B - CONECTOR DE DIRECAO ESQ	87085099	2,00	0,00	1,00	1,00	142,97	142,97
11043300302341B - CONECTOR DE DIRECAO DIR	87088000	1,00	0,00	1,00	0,00	142,97	0,00

# Movimentação de produtos (sintético)

Emissão: 12/07/2019 <sup>fls. 6431</sup>

Hora: 20:26:00

estoque\_consolidado\_sintetico

Período: 01/06/2019 a 30/06/2019

Ordenação: Fabricante / Código padrão: Fabricante

Peça	NCM	Est. Anterior	Entrada	Saída	Total	Custo	\$ Estoque
4945853 - GRAMPO ISF 3.8L	7326.19.	12,00	0,00	0,00	12,00	5,90	70,80
4946030 - BRONZINA MANCAL PRINCIPAL ISF 2.8L, 3.8L	84833090	11,00	0,00	0,00	11,00	37,35	410,85
4946031 - MANCAL ENCOSTO VIRABREQUIM ISF2.8L, 3.8L	84833090	6,00	0,00	0,00	6,00	149,32	895,92
11053323X4025 - LONA DE FREIO	87089990	3,00	0,00	0,00	3,00	0,00	0,00
1105911500005BR - CJ FILTRO DE COMBUSTIVEL - CABECOTE +	84212990	1,00	0,00	0,00	1,00	177,00	177,00
1105911510001BR - KIT ELEMENTO FILTRANTE - ELEMENTO	84212990	6,00	0,00	2,00	4,00	56,01	224,06
4946239 - JUNTA DA TAMPA DA VALVULA ISF 2.8L, 3.8L	4016.93.	4,00	0,00	0,00	4,00	159,06	636,24
4947079 - MANGUEIRA MOLDADA ISF 2.8L, 3.8L	40091100	3,00	0,00	0,00	3,00	19,03	57,09
4948374 - GRAMPO	7326.19.	1,00	0,00	0,00	1,00	12,37	12,37
4948504 - BRONZINA MANCAL PRINCIPAL ISF 2.8L, 3.8L	84833090	8,00	0,00	0,00	8,00	15,15	121,20
4948505 - BRONZINA MANCAL PRINCIPAL ISF 2.8L, 3.8L	84833090	5,00	0,00	0,00	5,00	30,02	150,10
4948506 - MANCAL ARVORE DE MANIVELAS ISF 2.8L,3.8L	84833090	6,00	0,00	0,00	6,00	94,10	564,60
110663-3501177 - MOLA DE RETRACAO	8708.99.	0,00	0,00	0,00	0,00	0,00	0,00
4948508 - MANCAL DA BIELA ISF 3.8L	84099959	3,00	0,00	0,00	3,00	71,74	215,22
4948509 - MANCAL DA BIELA ISF 3.8L	84099959	5,00	0,00	0,00	5,00	71,34	356,70
4954574 - SENSOR DE TEMPERATURA	90328921	3,00	0,00	0,00	3,00	650,36	1951,08
4954905 - SENSOR DE TEMPERATURA ISF 2.8L, 3.8L	90328921	1,00	0,00	0,00	1,00	235,42	235,42
13053323X4025 - LONA DE FREIO 1089/1051	8708.30.	8,00	0,00	0,00	8,00	138,42	1107,36
4976168 - RETENTOR MOLA DE VALVULA ISF 2.8L, 3.8L	73269090	15,00	0,00	0,00	15,00	412,00	6180,00
15W40 - OLEO MOBIL SUPER 15W40	27101932	84,00	0,00	18,00	66,00	13,45	887,70
4976169 - TRAVA DA VALVULA ISF 2.8L, 3.8L	73182900	24,00	0,00	0,00	24,00	10,05	241,20
1B16981200006 - GRAMPO FIXACAO TANQUE EXPANSAO	8708.99.	1,00	0,00	0,00	1,00	36,31	36,31
1B16985000304 - BORRACHA DO PARA-LAMA TRAS.	4016.99.	4,00	0,00	0,00	4,00	31,57	126,28
4976170 - SELO DA HASTE DE VALVULA ISF 2.8L, 3.8L	73269090	63,00	0,00	0,00	63,00	22,23	1400,49
1B16985000784 - PARA-LAMAS TRAS ESQ	8708.99.	1,00	0,00	0,00	1,00	36,65	36,65
4976251 - ANEL COMPRESSAO DO PISTAO ISF 2.8L, 3.8L	84099959	1,00	0,00	0,00	1,00	68,70	68,70
1B18037100025 - CJ LUZ TETO DIANTEIRA 24V (CINZA)	85122022	1,00	0,00	0,00	1,00	323,42	323,42
1B18037100050 - FAROL DE NEBLINA ESQUERDO 12V	85122022	2,00	0,00	0,00	2,00	191,39	382,79
1B18037100052 - FAROL DE NEBLINA DIREITO 12V	85122011	3,00	0,00	0,00	3,00	202,52	607,58
1B18037100091 - CJ DO FAROL COMBINADO ESQ	85122022	2,00	0,00	0,00	2,00	707,41	1414,82
1B18037100092 - CJ DO FAROL COMBINADO DIR	85122022	0,00	0,00	0,00	0,00	589,51	0,00
1B18037100093 - FAROL DE NEBLINA ESQUERDO 24V	85122022	0,00	0,00	0,00	0,00	0,00	0,00
4976252 - ANEL DE COMPRESSAO DO PISTAO ISF 2.8L	84099959	19,00	0,00	0,00	19,00	48,90	929,10
1B18037120014 - SETA DA PORTA LADO ESQUERDO	85122022	4,00	0,00	0,00	4,00	61,48	245,92
1B18037120016 - SETA DA PORTA LADO DIREITO	85122022	1,00	0,00	0,00	1,00	73,78	73,78
1B18037200010 - LANTERNA TRASEIRA LH 12 V	85122022	2,00	0,00	0,00	2,00	220,02	440,04
1B18037200011 - LANTERNA TRASEIRA 24V LADO ESQUERDO	85122022	5,00	0,00	0,00	5,00	165,10	825,50
1B18037200012 - LANTERNA TRASEIRA RH 12 V	85122022	1,00	0,00	0,00	1,00	183,35	183,35
4976980 - MOLA DA VALVULA ISF 2.8L, 3.8L	73202010	18,00	0,00	0,00	18,00	2,00	36,00
1B18037200013 - LANTERNA TRASEIRA 24V LADO DIREITO	85122022	2,00	0,00	1,00	1,00	198,36	198,36
1B18037200014 - DISPOSITIVO ILUMINACAO PLACA LICENCA 12V	85122022	1,00	0,00	0,00	1,00	30,97	30,97
1B18037200015 - DISPOSITIVO ILUMINACAO PLACA LICENCA 24V	85122022	2,00	0,00	0,00	2,00	6,41	12,82
1B18037300011 - ALAVANCA CHAVE DE SETA	8536.50.	0,00	0,00	0,00	0,00	296,09	0,00
1B18037300015 - CJ DE INTERRUPTOR DE IGNICAO 12V	83012000	2,00	0,00	0,00	2,00	368,80	737,60
1B18037300017 - CJ INTERRUPTOR PORTA DO MOTORISTA (24V)	85365090	1,00	0,00	0,00	1,00	304,46	304,46
1B18037300024 - INTERRUPTOR PISCA DE EMERGENCIA	8536.50.	4,00	0,00	1,00	3,00	44,83	134,49
1B18037300025 - INTERRUPTOR DAS LUZES DE ADVERTENCIA	8536.50.	4,00	0,00	0,00	4,00	42,97	171,88
1B18037300026 - INTERRUPTOR ACIONAMENTO LUZ NEBLINA	8536.50.	3,00	0,00	0,00	3,00	52,68	158,04
1B18037300027 - INTERRUPTOR DO FAROL DE NEBLINA TRAS	8536.50.	1,00	0,00	0,00	1,00	52,68	52,68
1B18037300030 - CJTO INTERRUPTOR DE LUZ DA PORTA	85122022	5,00	0,00	0,00	5,00	25,28	126,40
1B18037300034 - CJTO INTERRUPTOR DE EMBREAGEM	8536.50.	9,00	0,00	0,00	9,00	52,38	471,42
1B18037300070 - INTERRUPTOR DO DESEMBASSADOR	8708.99.	2,00	0,00	0,00	2,00	40,14	80,28
4980639 - TENSIONADOR DE CORREIA	84839000	3,00	0,00	0,00	3,00	972,02	2916,06
1B18037320013 - INTERRUPTOR DA PORTA DO MOTORISTA 1039	85365090	1,00	0,00	0,00	1,00	291,59	291,59
1B18037320015 - CJTO INTERRUPTOR DA PORTA DO PASSAGEIRO	8536.50.	4,00	0,00	0,00	4,00	103,08	412,32
1B18037400021 - FIO TERRA DA CARROCERIA	85444200	2,00	0,00	0,00	2,00	21,90	43,80

Este documento é cópia do original, assinado digitalmente por MARCELO ALVES MUNIZ e Tribunal de Justiça do Estado de São Paulo, protocolado em 16/12/2019 às 15:39, sob o número WJMJJ19419693120. Para conferir o original, acesse o site <https://esaj.tjsp.jus.br/pastadigital/pg/abrirConferenciaDocumento.do>, informe o processo 1128854-59.2018.8.26.0100 e código 859C20A.

# Movimentação de produtos (sintético)

Emissão: 12/07/2019 <sup>fls. 6432</sup>

Hora: 20:26:00

estoque\_consolidado\_sintetico

Período: 01/06/2019 a 30/06/2019

Ordenação: Fabricante / Código padrão: Fabricante

Peça	NCM	Est. Anterior	Entrada	Saída	Total	Custo	\$ Estoque
4980644 - RETENTOR DE OLEO ISF 2.8L, 3.8L	4016.93.	6,00	0,00	0,00	6,00	470,72	2824,32
1B18037400029 - CHICOTE DO ASSOALHO DIR DA CABINE	8708.99.	2,00	0,00	0,00	2,00	10,76	21,52
1B18037500010 - RELE OPERADOR DE CONTROLE (12V)	8536.41.	5,00	0,00	0,00	5,00	33,50	167,50
1B18037500012 - RELE CONTROLAR 3 EM 1 12V	85364100	1,00	0,00	0,00	1,00	143,34	143,34
4982040 - CORRENTE ISF 2.8L, 3.8L	40103900	2,00	0,00	0,00	2,00	286,94	573,88
1B18037500013 - RELE PARA TRAVA CENTRAL (12V)	8536.41.	1,00	0,00	0,00	1,00	127,85	127,85
1B18037500015 - CJ CONTROLAR TRAVA CONTROLE CENTRAL 24V	8536.41.	3,00	0,00	0,00	3,00	132,02	396,06
1B18037500016 - RELE	8536.41.	1,00	0,00	0,00	1,00	25,28	25,28
1B18037500017 - RELE PEQUENO 12V	8536.41.	21,00	0,00	0,00	21,00	22,50	472,50
1B18037500019 - RELE PEQUENO 24V	8536.41.	10,00	0,00	0,00	10,00	26,11	261,10
1B18037500020 - CONTROLADOR 3 EM 1 24V	8536.41.	1,00	0,00	0,00	1,00	172,16	172,16
1B18037500032 - RELE CONTROLADOR 3 EM 1 (12V)	85364100	4,00	0,00	0,00	4,00	168,24	672,95
1B18037600026 - SENSOR DE TEMPERATURA DA AGUA	90262090	0,00	4,00	0,00	4,00	86,26	345,05
1B18037600027 - SENSOR DO ODOMETRO	90329099	1,00	0,00	0,00	1,00	254,47	254,47
1B18037800010 - ACENDEADOR DE CIGARROS 12V	8708.99.	4,00	0,00	0,00	4,00	104,93	419,72
1B18037800014 - MODULO CONTROLE SENSOR RE 12V	85122022	2,00	0,00	0,00	2,00	272,88	545,76
4983020 - JUNTA DO COLETOR ADMISSAO ISF 2.8L, 3.8L	84841000	2,00	0,00	0,00	2,00	45,51	91,02
4983253 - BUCHA	84839000	2,00	0,00	0,00	2,00	58,69	117,38
1B18050200202 - ALAVANCA CABINE (TRAVAMENTO / ELEVACAO)	8708.99.	6,00	0,00	0,00	6,00	184,58	1107,48
4983654 - JUNTA DO COLETOR ADMISSAO ISF 2.8L, 3.8L	84841000	2,00	0,00	0,00	2,00	92,96	185,92
1B18050200210 - CORPO DA TRAVA DA CABINE RH	8708.99.	13,00	0,00	0,00	13,00	201,65	2621,45
1B18050200211 - SUPORTE DE TRAVAMENTO DA CABINE	8708.29.	7,00	0,00	0,00	7,00	199,45	1396,15
1B18050200212 - COXIM DA CABINE	87082993	4,00	0,00	0,00	4,00	63,37	253,48
4984760 - SENSOR DE VAZAO	84099959	2,00	0,00	0,00	2,00	920,73	1841,46
4989882 - JUNTA DA CONEXAO ISF 2.8L, 3.8L	84841000	3,00	0,00	0,00	3,00	144,85	434,55
1B18050500054 - LOGOTIPO FRONTAL DIAMANTE FOTON	39269090	0,00	0,00	0,00	0,00	108,37	0,00
4990045 - JUNTA DA CONEXAO ISF 2.8L, 3.8L	84841000	3,00	0,00	0,00	3,00	120,76	362,28
4990276 - JUNTA TAMPA RESFRIADOR DE OLEO ISF	84841000	3,00	0,00	0,00	3,00	69,36	208,08
4990291 - ELEMENTO DO RESFRIADOR ISF 2.8L, 3.8L	84195021	3,00	0,00	0,00	3,00	364,12	1092,36
1B18051200007 - TIRA DE PRESSAO DIREITA DO TAPETE	8708.99.	1,00	0,00	0,00	1,00	54,68	54,68
1B18051200008 - COBERTURA DA COLUNA DE DIRECAO	8708.99.	6,00	0,00	0,00	6,00	51,29	307,74
4990601 - BOMBA COMBUSTIVEL	84133020	1,00	0,00	0,00	1,00	2.319,20	2319,20
1B18052100001 - PARABRISA LAMINADO 1039/3511	70072100	0,00	0,00	0,00	0,00	788,61	0,00
1B18052100001BR - PARABRISA LAMINADO 3.5 TON	70072100	1,00	0,00	0,00	1,00	878,05	878,05
1B18052100002 - BORRACHA EXTERNA DO PARABRISA	4016.99.	1,00	0,00	0,00	1,00	53,41	53,41
1B18052100003 - BORRACHA INTERNA DO PARABRISA	4016.99.	2,00	0,00	0,00	2,00	65,80	131,59
1B18052500010 - MOTOR DO LIMPADOR DE PARABRISA	8708.29.	1,00	0,00	0,00	1,00	265,14	265,14
1B18052500017 - ESGUICHO LIMPADOR P/BRISA 3.5 1039/3511	85129000	2,00	0,00	0,00	2,00	48,51	97,03
1B18052500024 - PALHETA DO LIMPADOR DO PARABRISA RH	85129000	1,00	0,00	0,00	1,00	41,72	41,72
1B18052500315 - CJTO. LAVADOR DO PARABRISA 12V	87082993	1,00	0,00	0,00	1,00	162,05	162,05
1B18052500316 - CJ DO RESERVATORIO DO PARA-BRISA 24V	85129000	1,00	0,00	0,00	1,00	161,27	161,27
4990798 - TUBO DRENO DE COMBUSTIVEL ISF 2.8L, 3.8L	84099959	3,00	0,00	0,00	3,00	161,62	484,86
1B18053100201 - CJ PARACHOQUE DIANTEIRO	87081000	0,00	0,00	0,00	0,00	789,48	0,00
1B18053100207 - GUARNICAO SUPERIOR DO PAINEL FRONTAL	87089990	2,00	0,00	0,00	2,00	201,70	403,41
1B18053100211 - CJ GRADE FRONTAL	87082999	2,00	0,00	0,00	2,00	422,15	844,30
4991149 - ANEL DE VEDACAO ISF 2.8L, 3.8L	4016.93.	17,00	0,00	0,00	17,00	22,62	384,54
1B18053100217 - ACABAMENTO BRANCO FECHAMENTO DO FAROL	8708.29.	4,00	0,00	0,00	4,00	94,22	376,88
1B18053100218 - ACABAMENTO BRANCO FECHAMENTO DO FAROL	8708.29.	1,00	0,00	0,00	1,00	103,05	103,05
4992560 - ANEL DE VEDACAO ISF 2.8L, 3.8L	4016.93.	12,00	0,00	0,00	12,00	9,14	109,68
1B18053100327 - COBERTURA BRACO RETROVISOR ESQUERDO	87082999	2,00	0,00	1,00	1,00	34,52	34,52
1B18053100328 - COBERTURA BRACO RETROVISOR DIREITO	8708.29.	4,00	0,00	0,00	4,00	107,11	428,44
1B180531003281F - ACABAMENTO PRATA BRACO RETROVISOR LD	8708.29.	0,00	0,00	0,00	0,00	107,11	0,00
1B18053500012 - COBERTURA PAINEL INSTRUMENTOS CABINE	8708.99.	4,00	0,00	0,00	4,00	161,74	646,96
1B18053500013 - PAINEL CENTRAL SUPORTE DO CD PLAYER	8708.29.	2,00	0,00	0,00	2,00	153,95	307,90
1B18053500028 - TUBO DE VENTILACAO ESQUERDO	8708.29.	2,00	0,00	0,00	2,00	87,16	174,32
1B18053500031 - CJ DO CINZEIRO	8708.99.	4,00	0,00	0,00	4,00	102,06	408,24

# Movimentação de produtos (sintético)

Emissão: 12/07/2019

fls. 6433

Hora: 20:26:00

estoque\_consolidado\_sintetico

Período: 01/06/2019 a 30/06/2019

Ordenação: Fabricante / Código padrão: Fabricante

Peça	NCM	Est. Anterior	Entrada	Saída	Total	Custo	\$ Estoque
1B18053500032 - PORTA LUVAS	8708.29.	0,00	0,00	0,00	0,00	0,00	0,00
1B18053500034 - PAINEL INTERIOR PORTA-LUVAS	8708.99.	0,00	0,00	0,00	0,00	0,00	0,00
4995185 - ANEL DE VEDACAO	4016.93.	2,00	0,00	0,00	2,00	13,11	26,22
4995186 - JUNTA DA CONEXAO ESCAPE ISF 2.8L, 3.8L	84841000	1,00	0,00	0,00	1,00	114,91	114,91
1B18054100001 - ALCA DE APOIO	8708.99.	0,00	0,00	0,00	0,00	31,68	0,00
4995750 - SELO DO CARTER DE OLEO ISF 2.8L, 3.8L	4016.93.	2,00	0,00	0,00	2,00	138,29	276,58
1B18054100408 - BORRACHA INFERIOR DO LADO ESQ	4016.99.	6,00	0,00	0,00	6,00	33,30	199,80
1B18054100409 - INSTALACAO DA BORRACHA INFERIOR LADO DIR	4016.99.	1,00	0,00	0,00	1,00	33,35	33,35
1B18056100001 - CJ DO VIDRO, JANELA TRASEIRA 1039	8708.99.	0,00	0,00	0,00	0,00	95,72	0,00
4995863 - BUCHA ISF 2.8L, 3.8L	84833090	3,00	0,00	0,00	3,00	83,54	250,62
4996250 - BRONZINA MANCAL PRINCIPAL ISF 2.8L, 3.8L	84833090	12,00	0,00	0,00	12,00	36,52	438,24
5253530 - TUBO TRANSFERENCIA DE AR ISF 2.8L, 3.8L	83071090	1,00	0,00	0,00	1,00	536,20	536,20
5254215 - ANEL DE VEDACAO RETANGULAR ISF2.8L, 3.8L	4016.93.	1,00	0,00	0,00	1,00	21,88	21,88
1B18061000048 - MONTAGEM DOBRADICA DA PORTA ESQUERDA	87089990	2,00	0,00	0,00	2,00	40,65	81,30
1B18061000058 - MONTAGEM DOBRADICA DA PORTA DIREITA	8708.99.	2,00	0,00	0,00	2,00	40,65	81,30
5254354 - CORREIA V ISF 2.8L	40103900	0,00	5,00	0,00	5,00	202,10	1010,51
1B18061000601 - PORTA DIANTEIRA ESQUERDA MODELO 3.5 TON	8708.29.	0,00	0,00	0,00	0,00	1.819,19	0,00
1B18061000611 - PORTA LADO ESQUERDO	8708.29.	1,00	0,00	0,00	1,00	2.662,55	2662,55
1B18061001604 - FOLHA DA PORTA DIREITA	8708.29.	0,00	0,00	0,00	0,00	2.860,83	0,00
1B18061200035 - FAIXA SELADORA DA PORTA RH	8708.99.	8,00	0,00	0,00	8,00	111,91	895,28
1B18061200036 - VEDACAO DE BORRACHA DA PORTA DIREITA	8708.29.	2,00	0,00	0,00	2,00	62,18	124,36
1B18061200038 - MOLDURA FRONTAL DA PORTA	8708.29.	0,00	0,00	0,00	0,00	63,74	0,00
1B18061200049 - GUARNICAO EXTERNA DA PORTA L/ESQ	8708.99.	2,00	0,00	0,00	2,00	22,55	45,10
1B18061200050 - GUARNICAO DA PORTA L/ DIREITA	8708.99.	2,00	0,00	0,00	2,00	21,97	43,94
1B18061200060 - FRISO LATERAL DIANT DA PORTA ESQUERDA	8708.29.	2,00	0,00	0,00	2,00	28,99	57,98
1B18061200061 - FRISO LATERAL DIANT DA PORTA DIREITA	8708.29.	2,00	0,00	0,00	2,00	25,76	51,52
1B18061200093 - GUIA TRAS. DO VIDRO DA PORTA ESQUERDA	8708.29.	6,00	0,00	0,00	6,00	583,77	3502,62
5255186 - TUBO DE ENTRADA DE AGUA ISF 2.8L, 3.8L	84099959	6,00	0,00	0,00	6,00	92,84	557,04
1B18061200413 - MACANETA INTERNA DA PORTA DIANTEIRA	8708.99.	1,00	0,00	0,00	1,00	26,44	26,44
5255187 - TUBO DE SAIDA DE AGUA ISF 2.8L, 3.8L	84099959	3,00	0,00	0,00	3,00	18,96	56,88
1B18061200427 - ALCA DE APOIO DA PORTA ESQUERDA	8708.29.	4,00	0,00	0,00	4,00	63,90	255,60
1B18061201041 - BORRACHA GUARNICAO EXT DA PORTA DIANT	40082900	5,00	0,00	0,00	5,00	38,58	192,90
1B18061201042 - BORRACHA GUARNICAO EXT PORTA DIANT LD	40082900	2,00	0,00	0,00	2,00	38,58	77,16
1B18061201053 - DRENO DA JANELA DA PORTA LH	8708.29.	2,00	0,00	0,00	2,00	195,97	391,94
1B18061201054 - DRENO DA JANELA DA PORTA RH	8708.99.	1,00	0,00	0,00	1,00	163,31	163,31
1B18061201066 - VIDRO DA PORTA DIANTEIRA	70071100	2,00	0,00	0,00	2,00	346,76	693,52
1B18061201066BR - VIDRO DA PORTA DIANTEIRA ESQUERDA	7007.11.	0,00	0,00	0,00	0,00	295,18	0,00
1B18061201067BR - VIDRO DA PORTA DIANTEIRA DIREITA_	70071100	1,00	0,00	0,00	1,00	416,11	416,11
1B18061201344 - BORRACHA INTERNA DA PORTA DIREITA	40082900	3,00	0,00	0,00	3,00	33,30	99,90
5255312 - JUNTA TAMPA DE VALVULAS ISF 2.8L, 3.8L	4016.93.	4,00	0,00	0,00	4,00	116,09	464,36
1B18061400010 - MECANISMO VIDRO 12V LE	83023000	1,00	0,00	0,00	1,00	450,00	450,00
1B18061400020 - MECANISMO VIDRO LD 12V	83023000	2,00	0,00	0,00	2,00	450,00	900,00
1B18061400050 - CONJUNTOVIDRO ELETRICO LE 24V	83023000	12,00	0,00	1,00	11,00	350,00	3850,00
1B18061400060 - CONFUNTO MECANISMO VIDRO LD 24V	83023000	2,00	1,00	0,00	3,00	340,46	1021,38
1B18061500007 - CJTO. NUCLEO DA FECHADURA	8708.99.	1,00	0,00	0,00	1,00	96,17	96,17
5255313 - JUNTA DO INJETOR ISF 2.8L, 3.8L	4016.93.	7,00	0,00	0,00	7,00	113,30	793,10
1B18061500012 - FECHADURA DA PORTA L/ESQ.	8708.99.	2,00	0,00	0,00	2,00	121,26	242,52
5255314 - RETENTOR DE OLEO ISF 2.8L, 3.8L	4016.93.	16,00	0,00	0,00	16,00	44,52	712,32
1B18061500086 - CJ MACANETA EXTERNA PORTA TRAS. DIREITA	8708.29.	0,00	0,00	0,00	0,00	115,59	0,00
1B18061500136 - CONJ DA FECHADURA DA PORTA DIREITA	83012000	2,00	0,00	0,00	2,00	124,56	249,12
1B18061500303 - MACANETA INTERNA DA PORTA ESQUERDA	8708.29.	1,00	2,00	2,00	1,00	44,29	44,29
1B18061500304 - MACANETA INTERNA DA PORTA DIREITA	87082993	0,00	3,00	3,00	0,00	44,29	0,00
1B18061501608 - CJ TRAVA PORTA DIANTEIRA LE 24V	8708.99.	2,00	0,00	0,00	2,00	1.133,70	2267,40
1B18061501609 - CJ TRAVA PORTA DIANTEIRA DIREITA 24V	8708.99.	2,00	0,00	0,00	2,00	618,20	1236,40
1B18068100006 - CJ AJUSTAR ANGULO ASSENTO CONDUTOR	8708.99.	2,00	0,00	0,00	2,00	256,74	513,48
1B18079100010 - RADIO AM/FM COM CD PLAYER 12V	85272100	2,00	0,00	1,00	1,00	2.276,14	2276,14

# Movimentação de produtos (sintético)

Emissão: 12/07/2019 <sup>fls. 6434</sup>

Hora: 20:26:00

estoque\_consolidado\_sintetico

Período: 01/06/2019 a 30/06/2019

Ordenação: Fabricante / Código padrão: Fabricante

Peça	NCM	Est. Anterior	Entrada	Saída	Total	Custo	\$ Estoque
1B18079100011 - RADIO CD PLAYER COM FUNCAO AM/FM	85272100	1,00	0,00	0,00	1,00	2.425,49	2425,49
5255568 - EIXO ALAVANCA DOS BALANCEIROS ISF 2.8L	84834010	12,00	0,00	0,00	12,00	19,34	232,08
1B18081100011 - CJ SOPRADOR 2	8708.29.	4,00	0,00	0,00	4,00	1.339,28	5357,12
1B18081100051 - TUBO INFERIOR ESQ DE SAIDA DE AR QUENTE	8708.99.	7,00	0,00	0,00	7,00	57,80	404,60
1B18081100068 - CJ DO VENTILADOR DE 24V	8708.99.	1,00	0,00	0,00	1,00	699,17	699,17
5255746 - MOLA DE COMPRESSAO ISF 2.8L, 3.8L	73202010	9,00	0,00	0,00	9,00	9,24	83,16
1B18081100216 - CJ INFERIOR DE AQUECIMENTO	8708.99.	4,00	0,00	0,00	4,00	817,84	3271,36
1B18081120107 - E2.8 TUBULACAO DE AGUA II	87089990	1,00	0,00	0,00	1,00	185,88	185,88
1B18081200010 - EVAPORADOR LINHA UNICA 12V	8708.99.	1,00	0,00	0,00	1,00	2.567,40	2567,40
1B18081200020 - CJ DO EVAPORADOR 24V (CABINE SIMPLES)	8708.99.	2,00	0,00	0,00	2,00	3.618,50	7237,00
1B18081200052 - CONDENSADOR DO AR CONDICIONADO 12V	85322990	1,00	0,00	0,00	1,00	1.375,00	1375,00
1B18081200177 - CJ DO TANQUE DE ARREFECIMENTO	84219910	1,00	0,00	0,00	1,00	359,82	359,82
1B18081200253 - VENTILADOR DA CABINE	8708.29.	1,00	0,00	0,00	1,00	951,98	951,98
1B18081200256 - CABO DE CONTROLE DE TEMPERATURA	8708.99.	2,00	0,00	0,00	2,00	158,31	316,62
1B18081200258 - DISPOSITIVO DE CORTE DE PRESSAO	8708.29.	3,00	0,00	0,00	3,00	159,73	479,19
1B18081200302 - CJ CONDENSADOR 12V	84189900	1,00	0,00	0,00	1,00	1.650,44	1650,44
5256310 - VOLANTE ISF 2.8L, 3.8L	84835090	0,00	0,00	0,00	0,00	0,00	0,00
1B18082100005 - CJ DO ESPELHO RETROVISOR INTERNO	7009.10.	4,00	0,00	0,00	4,00	80,72	322,88
1B18082100057 - CJ DO ESPELHO RETROVISOR EXT ESQ	70091000	1,00	0,00	0,00	1,00	276,57	276,57
1B18082100059 - CJ DO ESPELHO RETROVISOR EXT DIR	70091000	1,00	0,00	0,00	1,00	290,96	290,96
1B18082200001 - RETRATOR DO ASSENTO	8708.99.	7,00	0,00	0,00	7,00	22,80	159,60
1B18082200011 - CJ DE CINTO DE SEGURANCA 1039/1051/1089	8708.99.	3,00	0,00	0,00	3,00	421,24	1263,72
1B18082400001 - QUEBRA SOL LADO ESQ	8708.29.	0,00	0,00	0,00	0,00	49,70	0,00
5256949 - VALVULA DE ESCAPE	84099959	0,00	0,00	0,00	0,00	40,47	0,00
5257057 - PINO DO PISTAO ISF 2.8L, 3.8L	73182900	12,00	0,00	0,00	12,00	36,14	433,68
1B18084300037 - CJ P-/LAMA TRAS RO DIANTEIRA LE	8708.99.	6,00	0,00	0,00	6,00	284,63	1707,78
1B18084300038 - CJ P-/LAMA TRAS RO DIANTEIRA DIREITA	8708.99.	6,00	0,00	0,00	6,00	283,90	1703,40
1B18084300070 - PLACA EXTENSORA SUPERIOR DIREITA	8708.99.	2,00	0,00	0,00	2,00	59,10	118,20
1B18084300155 - PARALAMA DIRETO	8708.99.	6,00	0,00	0,00	6,00	42,43	254,58
1B18084300162 - PROTETOR PARA-LAMAS DIANT RODA DIANT	4016.99.	6,00	0,00	0,00	6,00	11,92	71,52
1B18084300163 - PROTETOR PARA-LAMAS DIANT RODA DIANT DIR	4016.99.	4,00	0,00	0,00	4,00	11,92	47,68
1B18084500023 - DEGRAU DA ESCADA DA CABINE LE	8708.29.	3,00	0,00	0,00	3,00	94,93	284,79
1B18084500024 - ACABAMENTO BRANCO GRAU ESCA CABINE LD	8708.29.	1,00	0,00	0,00	1,00	95,82	95,82
1B18084500031 - CORPO DO DEGRAU DA ESCADA LH	87082993	4,00	0,00	0,00	4,00	63,43	253,72
1B18084500033 - CORPO DO PEDAL (ESCADA) RH	87082993	4,00	0,00	0,00	4,00	102,66	410,64
1B18085000525 - PLACA DE METAL SUPORTE	87084090	1,00	0,00	0,00	1,00	38,81	38,81
1B18085700015 - PARA-LAMA TRAS. DIREITO	8708.29.	1,00	0,00	0,00	1,00	40,69	40,69
5257527 - CONEXAO DRENO DE OLEO DO TURBO ISF	83071090	1,00	0,00	0,00	1,00	111,90	111,90
1B20037100019 - LUZ EXTERNA SUPERIOR DA CABINE	8708.29.	2,00	0,00	0,00	2,00	69,56	139,12
1B20037300013 - INTERRUPTOR DIAGNOSTICO SISTEMA ABS	8536.50.	1,00	0,00	0,00	1,00	71,41	71,41
5257595 - ATUADOR ELETRON. CONTROLE DE COMBUSTIVEL	85118090	1,00	0,00	0,00	1,00	991,08	991,08
1B20037300016 - INTERRUPTOR DO CONTROLE AUTOMATICO	8708.99.	0,00	0,00	0,00	0,00	116,54	0,00
1B20037300017 - INTERRUPTOR DO PILOTO AUTOMATICO +/-	8708.99.	1,00	0,00	0,00	1,00	116,64	116,64
1B20037300020 - INTERRUPTOR PAINEL P/ CONTROLE CRUZEIRO	8536.50.	3,00	0,00	0,00	3,00	116,95	350,85
1B20037300021 - INTERRUPTOR CONTR VELOC (BOTAO +/-)	8536.50.	2,00	0,00	0,00	2,00	57,97	115,94
1B20037300022 - INTERRUPTOR DE DIAGNOSTICO DA ECU	8536.50.	3,00	0,00	0,00	3,00	56,45	169,35
1B20037300024 - INTERRUPTOR DIAGNOSTICO MODULO	8536.50.	1,00	0,00	0,00	1,00	59,52	59,52
1B20037400012 - CJ DA CABLAGEM DA PORTA ESQUERDA	8708.29.	2,00	0,00	0,00	2,00	241,45	482,90
1B20037400013 - CABLAGEM DA PORTA DIREITA	8708.29.	3,00	0,00	0,00	3,00	205,41	616,23
1B20037600007 - INDICADOR DA PRESSAO DO OLEO DO MOTOR	90262090	2,00	10,00	9,00	3,00	77,48	232,43
1B20037600013 - SENSOR DE TEMPERATURA DA AGUA	90261011	5,00	0,00	0,00	5,00	152,45	762,25
1B20037600070 - CJ DO INSTRUMENTO COMBINADO 24V	90292010	1,00	0,00	0,00	1,00	1.400,96	1400,96
5258744 - BICO INJETOR ISF 2.8 5309291	84099959	3,00	0,00	0,00	3,00	2.574,00	7722,00
1B20050200017 - BARRA DE TORCAO DIREITA	8708.99.	3,00	0,00	0,00	3,00	356,54	1069,62
1B20050200200 - CJ DO MECANISMO DE TRAVAMENTO	8708.99.	1,00	0,00	0,00	1,00	355,86	355,86
1B20050200300 - PINO DO FEIXE DE MOLAS	8708.99.	3,00	0,00	0,00	3,00	9,50	28,50

# Movimentação de produtos (sintético)

Emissão: 12/07/2019

fls. 6435

Hora: 20:26:00

estoque\_consolidado\_sintetico

Período: 01/06/2019 a 30/06/2019

Ordenação: Fabricante / Código padrão: Fabricante

Peça	NCM	Est. Anterior	Entrada	Saída	Total	Custo	\$ Estoque
1B20050500085 - LOGO AUMARK LATERAL 3.8	84133020	0,00	0,00	0,00	0,00	55,34	0,00
5259161 - RESPIRO ISF 2.8L, 3.8L	84099959	3,00	0,00	0,00	3,00	36,09	108,27
1B20052100001 - PARA-BRISA 1051/ 1089 / 1099	70071100	0,00	0,00	0,00	0,00	910,98	0,00
1B20052500015 - MECANISMO DO LIMPADOR DE PARABRISA	8708.29.	1,00	0,00	0,00	1,00	107,52	107,52
1B20052500016 - PALHETA DE LIMPADOR DO PARABRISA LE	8708.29.	4,00	0,00	0,00	4,00	91,99	367,96
1B20052500017 - PALHETA DE LIMPADOR DO PARABRISA LD	8708.29.	0,00	0,00	0,00	0,00	91,99	0,00
1B20053100201 - PARACHOQUE DIANTEIRO	8708.29.	2,00	0,00	0,00	2,00	1.029,97	2059,94
1B20053100205 - CJ GRADE FRONTAL BRANCO	8708.29.	2,00	0,00	0,00	2,00	590,92	1181,84
1B200531002051E - CJ GRADE FRONTAL VERMELHO	8708.29.	2,00	0,00	0,00	2,00	658,80	1317,60
5259951 - ALAVANCA DO BALANCEIRO ISF 2.8L, 3.8L	84099959	7,00	0,00	0,00	7,00	49,25	344,75
1B20053100326 - ACABAMENTO BRANCO BRACO RETROVISOR LD	8708.29.	1,00	0,00	0,00	1,00	74,01	74,01
1B20053500032 - CJ DO PORTA-LUVAS	8708.99.	2,00	0,00	0,00	2,00	223,29	446,58
1B20053500035 - CJ PLACA PROTECAO INFERIOR LA DIR	85079090	1,00	0,00	0,00	1,00	116,37	116,37
1B20061200001 - GUARNICAO INFERIOR DA PORTA ESQUERDA	8708.29.	5,00	0,00	0,00	5,00	95,51	477,55
1B20061200002 - GUARNICAO INFERIOR DA PORTA DIREITA	8708.29.	7,00	0,00	0,00	7,00	41,42	289,94
1B20081100014 - DUTO DE DEGELO	8708.99.	2,00	0,00	0,00	2,00	33,92	67,84
1B20081100230 - CJ DO MECANISMO DE CONTROLE DE 24V	8708.99.	2,00	0,00	0,00	2,00	353,05	706,10
1B20081100231 - CJ MECANISMO CONTROLE 12V (MOLO NOVO)	8708.99.	0,00	2,00	0,00	2,00	290,07	580,15
1B20081100500 - CJ DUTO ENTRA AGUA AQUECER	87089990	3,00	0,00	0,00	3,00	40,68	122,04
1B20081100501 - CJ DO DUTO DE SAIDA DE AGUA DO	87089990	3,00	0,00	0,00	3,00	92,92	278,76
5260415 - MANGUEIRA FLEXIVEL ISF 3.8L	83071090	3,00	0,00	0,00	3,00	68,32	204,96
5260717 - CHICOTE ELETRICO DO ECM ISF 2.8L, 3.8L	85443000	3,00	0,00	0,00	3,00	192,23	576,69
1B20081220628 - CJ DO COMPRESSOR	84152010	1,00	0,00	0,00	1,00	3.798,40	3798,40
1B20081220643 - CONDENSADOR DO AR CONDICIONADO 24V	84189900	2,00	0,00	0,00	2,00	1.827,49	3654,98
1B20082100004 - ESPELHO RETROVISOR EXTERNO DIREITO	87082993	0,00	0,00	0,00	0,00	507,05	0,00
1B20082100005 - ESPELHO RETROVISOR APOIO VISAO FRONTAL	70091000	0,00	0,00	0,00	0,00	149,38	0,00
1B20082100206 - ESPELHO RETROVISOR EXTERNO ESQUERDO	7009.10.	1,00	0,00	0,00	1,00	473,56	473,56
5261118 - MODULO DO CATALISADOR ISF 2.8L, 3.8L	84099959	2,00	0,00	0,00	2,00	8.880,30	17760,60
1B20084300138 - CJ DO PARA-LAMA ESQ DA CARROCERIA	8708.99.	5,00	0,00	0,00	5,00	624,15	3120,75
1B20084500070 - CJ DO PEDAL DIANT ESQ 6.5/8.6	8708.99.	6,00	0,00	0,00	6,00	114,65	687,90
5261320 - VALVULA ADMISSAO	84099959	15,00	0,00	0,00	15,00	57,15	857,25
5261340 - CRUZETA DA VALVULA ISF 2.8L, 3.8L	84099959	24,00	0,00	0,00	24,00	19,98	479,52
1B24237300026 - INTERRUPTOR INDICADORA FREIO ESTACION.	8536.50.	1,00	0,00	0,00	1,00	150,73	150,73
5261421 - JUNTA DO COLETOR DE ESCAPE	73269090	4,00	0,00	0,00	4,00	64,34	257,36
1D16937300077 - INTERRUPTOR DO FREIO (SENSOR) 1039/3511	8536.50.	1,00	0,00	0,00	1,00	41,85	41,85
5262173 - INSERTO DA VALVULA ISF 2.8L, 3.8L	84099959	8,00	0,00	0,00	8,00	22,32	178,56
5262500 - TENSIONADOR DE CORREIA ISF 2.8L, 3.8L	84835090	1,00	0,00	0,00	1,00	614,12	614,12
5262686 - JUNTA DA PLACA TAMPA ISF 2.8L	84841000	6,00	0,00	0,00	6,00	138,68	832,08
5262813 - INSERTO DA VALVULA ISF 2.8L, 3.8L	84099959	24,00	0,00	0,00	24,00	14,28	342,72
5262899 - ROTOR DA BOMBA DE OLEO ISF 2.8L	84133020	1,00	0,00	0,00	1,00	142,00	142,00
5262903 - SELO CARCACA DO ARREFECEDOR DE OLEO ISF	4016.93.	17,00	0,00	0,00	17,00	45,40	771,80
5262906 - VALVULA REGULADORA DE PRESSAO ISF	84811000	2,00	0,00	0,00	2,00	42,55	85,10
5263530 - RETENTOR ISF 2.8L, 3.8L	4016.93.	7,00	0,00	0,00	7,00	79,87	559,09
5263946 - BIELA DO MOTOR ISF 2.8L, 3.8L	84099959	4,00	0,00	0,00	4,00	660,75	2643,00
5264426 - JUNTA ISF 2.8L, 3.8L	84841000	4,00	0,00	0,00	4,00	100,35	401,40
5264443 - TAMPA DE ACIONAMENTO POR CORRENTE ISF2.8	84099959	0,00	0,00	0,00	0,00	133,86	0,00
5265266 - ANEL DE VEDACAO ISF 2.8L, 3.8L	4016.93.	0,00	0,00	0,00	0,00	328,10	0,00
5265277 - ACERTAR CADASTRO	4016.93.	0,00	0,00	0,00	0,00	24,89	0,00
5265278 - TUBO DE DESVIO DE AGUA ISF 2.8L, 3.8L	8708.99.	1,00	0,00	0,00	1,00	43,26	43,26
1SB180PAC0010BR - EMBALAGEM DE MADEIRA PARA BRISA 3.5T	44151000	3,00	0,00	0,00	3,00	100,00	300,00
1SB180PAC0011BR - EMBALAGEM DE MADEIRA PARA BRISA 10T	44151000	0,00	0,00	0,00	0,00	150,00	0,00
5266048 - GRAMPO ISF 3.8L	7326.19.	1,00	0,00	0,00	1,00	6,08	6,08
5266070 - ABRACADEIRA DA MOLA DA MANGUEIRA ISF 3.8	73269090	10,00	0,00	0,00	10,00	13,76	137,60
5266422 - JUNTA DO COLETOR DE ESCAPE	4016.93.	1,00	0,00	0,00	1,00	46,42	46,42
2400009-H15015 - RETENTOR DE OLEO	4016.93.	2,00	0,00	0,00	2,00	36,66	73,32
2400009-HF15015 - SELO PARA OLEO DE	8708.29.	2,00	0,00	0,00	2,00	24,66	49,32

# Movimentação de produtos (sintético)

Emissão: 12/07/2019 <sup>fls. 6436</sup>

Hora: 20:26:00

estoque\_consolidado\_sintetico

Período: 01/06/2019 a 30/06/2019

Ordenação: Fabricante / Código padrão: Fabricante

Peça	NCM	Est. Anterior	Entrada	Saída	Total	Custo	\$ Estoque
2400009-HF15015G - RETENTOR DE OLEO DO SEMI-EIXO	40169300	1,00	0,00	0,00	1,00	0,00	0,00
2400009-HF17030 - RETENTOR DE OLEO DO SEMI-EIXO	87089990	0,00	4,00	2,00	2,00	39,95	79,90
2400035-HF15015 - SENSOR ABS	8708.99.	1,00	0,00	0,00	1,00	665,39	665,39
5266796 - ANEL DE VEDACAO DA CAMISA ISF 2.8L, 3.8L	4016.93.	8,00	0,00	0,00	8,00	23,18	185,44
5267095 - BUJAO ROSCADO ISF 2.8L	73181900	23,00	0,00	0,00	23,00	22,89	526,47
2402205-HF15015 - ROLAMENTO DO EIXO	8708.29.	1,00	0,00	0,00	1,00	122,30	122,30
2402250-HF17030 - CJ COROA E PINHAO 8:39	87089990	1,00	0,00	0,00	1,00	2.227,26	2227,26
2403000-HF16015FT - CJ DO DIFERENCIAL	8708.99.	2,00	0,00	0,00	2,00	498,20	996,40
2403000-HF17030 - CJ DO DIFERENCIAL	8708.99.	0,00	0,00	0,00	0,00	0,00	0,00
2403100-A058 - CJ DA CARCACA DO DIFERENCIAL	8708.99.	1,00	0,00	0,00	1,00	890,00	890,00
5268356 - TUBO DE SAIDA DE AGUA ISF 2.8L, 3.8L	73045919	3,00	0,00	0,00	3,00	71,73	215,19
2403202-HF15015 - ENGRENAGEM PLANETARIA	8708.99.	1,00	0,00	0,00	1,00	33,64	33,64
5268359 - TUBO DE ENTRADA DE AGUA ISF 2.8L, 3.8L	84099959	2,00	0,00	0,00	2,00	53,21	106,42
3043E-3101044 - PARAF. DO CUBO DA RODA	7318.16.	19,00	0,00	0,00	19,00	33,78	641,82
5268413 - MOTOR DE PARTIDA	85114000	0,00	0,00	0,00	0,00	2.109,22	0,00
3104102-HF15015 - TAMBOR DE FREIO TRASEIRO	87082993	2,00	0,00	0,00	2,00	757,09	1514,18
3104102-HF15015(FTC) - TAMBOR DE FREIO 1051	8708.99.	6,00	0,00	0,00	6,00	709,77	4258,62
3104102-HF16030FTG - TAMBOR DE FREIO TRAS. 10-16 EE3360	87083090	0,00	0,00	0,00	0,00	894,97	0,00
3104104-HF15015A0 - SELO INTERNO PARA	87082993	1,00	0,00	0,00	1,00	24,66	24,66
3104104-HF15015A3 - RETENTOR OLEO INTERNO CUBO TRAS RO	40169300	4,00	0,00	0,00	4,00	0,00	0,00
3104104-HF17030 - RETENTOR OLEO INTERNO CUBO TRAS RO	40169300	0,00	1,00	1,00	0,00	42,83	0,00
3104113/213-HF16016 - PORCA INTERNA ESQUERDA/DIREITA DA	7318.16.	2,00	0,00	0,00	2,00	24,17	48,34
5269784 - BOMBA DAGUA	84133020	1,00	0,00	0,00	1,00	682,75	682,75
3110B-I26DS - CAMINHONETE FOTON 3.5-11DT CBU	87042110	1,00	4,00	3,00	2,00	92.000,00	184000,00
5269878 - PLACA TAMPA	84099959	8,00	0,00	0,00	8,00	183,38	1467,04
3130A-N33ST1D - CAMINHONETE FOTON 3.5-14ST	8704.21.	1,00	1,00	2,00	0,00	103.750,0	0,00
3131B-N33DT1D - CAMINHONETE FOTON 3.5-14DT	8704.21.	1,00	0,00	0,00	1,00	104.445,5	104445,57
3404102-HF15015FTC - TAMBOR DO FREIO TRAS 1051	87083019	2,00	0,00	0,00	2,00	0,00	0,00
5269879 - SELO DA BOMBA DE AGUA	4016.93.	4,00	0,00	0,00	4,00	686,24	2744,96
3502100200HF16015FTS - CJ DO FREIO TRAS.	8708.30.	0,00	0,00	0,00	0,00	0,00	0,00
3502100-HF16015FTS - FREIO TRAS.	87083019	1,00	0,00	0,00	1,00	0,00	0,00
5271464 - TUBO DE DRENO DE COMBUSTIVEL	84099959	1,00	0,00	0,00	1,00	254,00	254,00
35T292G300008BR - RETENTOR CILINDRO MESTRE EMBREAGEM-	40169300	10,00	0,00	2,00	8,00	6,20	49,61
35T292G310008BR - RETENTOR CILINDRO MESTRE	40169300	21,00	0,00	2,00	19,00	6,20	117,82
3C1-1P/3CF3-1P - ENGRENAGEM DE TRACAO (KIT PINHÃO E	87089990	1,00	0,00	1,00	0,00	1.465,65	0,00
5271539 - ALAVANCA DO BALANCEIROS	84099959	1,00	0,00	0,00	1,00	108,02	108,02
3C2 - ESPACADOR ELASTICO DIFERENCIAL	87089990	8,00	0,00	1,00	7,00	41,35	289,45
3CA - ROLAMENTO INTERNO DO PINHAO	84828000	7,00	0,00	1,00	6,00	119,64	717,84
3CB - ROLAMENTO EXT DO REDUTOR PRINCIPAL	87089990	0,00	0,00	0,00	0,00	106,81	0,00
3CD-1 - VEDADOR DE OLEO DO REDUTOR PRINCIPAL	87089990	0,00	8,00	4,00	4,00	44,29	177,18
3CE1 - CARCACA DO DIFERENCIAL	87089990	0,00	0,00	0,00	0,00	733,14	0,00
5271540 - ALAVANCA DOS BAL	84099959	6,00	0,00	0,00	6,00	88,44	530,64
5272007 - VARETA DA VALVULA	84099959	8,00	0,00	0,00	8,00	18,47	147,76
3CF7 - ARRUELA ENCOSTO ENGRENAGEM SEMI-EIXO	8708.99.	0,00	0,00	0,00	0,00	8,90	0,00
3CFB - ROLAMENTO DO DIFERENCIAL	84829119	0,00	2,00	0,00	2,00	138,00	276,00
405TXZ00025K - CABO DE ACIONAMENTO TOMADA DE FORCA	84129080	2,00	0,00	0,00	2,00	182,00	364,00
5272201 - ANEL DE RETENCAO	4016.93.	24,00	0,00	0,00	24,00	9,58	229,92
51708ZRSV - ROLAMENTO DE ESFERAS DE ENCOSTO	87089990	2,00	0,00	0,00	2,00	57,80	115,60
646-0020A1 - CJ DA CARCACA	8708.29.	2,00	0,00	0,00	2,00	890,00	1780,00
646-1000B1 - CJ DO EIXO DE EN	8708.29.	3,00	0,00	0,00	3,00	1.850,00	5550,00
5273045 - JUNTA DA CONEXAO	73269090	0,00	0,00	0,00	0,00	38,85	0,00
646-1010B2 - EIXO DE ENTRADA	8708.99.	5,00	0,00	0,00	5,00	799,80	3999,00
646-2411B - ENGRENAGEM 4 MARCHA NA ARVORE INTERMED.	8708.99.	1,00	0,00	0,00	1,00	105,77	105,77
5273283 - TUBO DE SUPRIMENT	84099959	0,00	0,00	0,00	0,00	68,55	0,00
646-3363 - CUBO ENGRENAGEM SINCRONIZA 3 E 4 MARCHAS	87084090	2,00	0,00	0,00	2,00	168,18	336,36
646-3364 - LUVA ENGRENAGEM SINCRONIZA 3 E 4 MARCHAS	87084090	1,00	0,00	0,00	1,00	134,54	134,54

## Movimentação de produtos (sintético)

Período: 01/06/2019 a 30/06/2019

Ordenação: Fabricante / Código padrão: Fabricante

Peça	NCM	Est. Anterior	Entrada	Saída	Total	Custo	\$ Estoque
646-3562 - ANEL SINCRONIZAR COBRE 5Y E 6Y MARCHAS	87084090	1,00	0,00	0,00	1,00	89,69	89,69
646-3863 - CUBO DA ENGREMAGEM DA MA	8708.29.	2,00	0,00	0,00	2,00	123,00	246,00
646-3921A2 - FLANGE	8708.99.	1,00	0,00	0,00	1,00	114,36	114,36
646-4000 - CJ DA ENGREMAGEM DE ACIONAMENTO	8708.99.	1,00	0,00	0,00	1,00	220,44	220,44
646-4011 - EIXO DA ENGREMAGEM DA MARCHA A RE	8708.99.	1,00	0,00	0,00	1,00	17,15	17,15
646-4056 - PLACA TRAVAMENTO MUNCA MARCHA A RE	8708.99.	1,00	0,00	0,00	1,00	12,23	12,23
646-4811 - ENGREMAGEM DA MARCHA A RE	8708.99.	1,00	0,00	0,00	1,00	490,41	490,41
5282085 - BOMBA VACUO	84141000	1,00	0,00	0,00	1,00	568,86	568,86
646-6020 - CJ DA PLACA DE GUIA	8708.99.	1,00	0,00	0,00	1,00	93,86	93,86
646-6021 - TAMPA SUPERIOR	8708.99.	3,00	0,00	0,00	3,00	1.210,50	3631,50
646-6025 - PLACA DE GUIA	8708.99.	1,00	0,00	0,00	1,00	163,49	163,49
646-6029 - BUJAO DE RESPIRO	8708.99.	1,00	0,00	0,00	1,00	24,15	24,15
646-6085A1 - BRACO DE MUDANCA DE MARCHA	8708.99.	1,00	0,00	0,00	1,00	457,00	457,00
646-6095 - PINO DE RESISTENCIA	8708.99.	3,00	0,00	0,00	3,00	3,88	11,64
646-6373 - GARFO DE MUDANCA ENTRE A 3Y E 4Y MARCHAS	8708.99.	1,00	0,00	0,00	1,00	71,47	71,47
646-6873 - GARFO DE MUDANCA DA MARCHA	8708.99.	1,00	0,00	0,00	1,00	190,00	190,00
646L-0015A1 - PLACA LIMITADORA DO RESPIRO DA EMBREAGEM	8708.99.	1,00	0,00	0,00	1,00	77,73	77,73
646L-0021A11 - ALOJAMENTO DA EMBREAGEM	8708.99.	1,00	0,00	0,00	1,00	185,00	185,00
646L-0027 - BRACO DO GARFO DE DESENGATE	8708.99.	1,00	0,00	0,00	1,00	48,00	48,00
646L-0040A3 - CJ ASSENTO ROLAMENTO SENGATE EMBREAGEM	87084090	2,00	0,00	0,00	2,00	264,85	529,70
646L-0041 - GARFO DE DESENGATE	8708.99.	1,00	0,00	0,00	1,00	32,88	32,88
651-2011 - ARVORE INTERMEDIARIA	8708.99.	3,00	0,00	0,00	3,00	864,60	2593,80
651-3011 - EIXO DE SAIDA	8708.99.	4,00	0,00	0,00	4,00	1.284,00	5136,00
651-3110A2 - ENGREMAGEM DA 1. MARCH	8708.99.	1,00	0,00	0,00	1,00	408,37	408,37
651-3163 - SE ENGREMAGEM SINCRONIZA 1Y E 2Y MARCHAS	87084090	1,00	0,00	0,00	1,00	148,00	148,00
5285962 - AQUECEDOR ADMISS	84195021	1,00	0,00	0,00	1,00	327,56	327,56
651-3210 - ENGREMAGEM DA 2Y MARCHA NO EIXO DE SAIDA	8708.99.	1,00	0,00	0,00	1,00	347,38	347,38
651-3810A2 - ENGREMAGEM DE MARCHA-R	8708.99.	1,00	0,00	0,00	1,00	286,45	286,45
653-0025 - TAMPA PROTECAO FURO ENGREMAGEM MARCHA RE	8708.99.	1,00	0,00	0,00	1,00	14,86	14,86
7813E - ROLAMENTO EXT DO CUBO TRAS DA RODA	8708.99.	2,00	0,00	0,00	2,00	286,54	573,08
80W - OLEO DE CAMBIO (CAIXA DE MUDANCAS)	27101932	54,00	0,00	3,00	51,00	14,90	759,90
85W140 - 85W140 OLEO DO DIFERENCIAL	27101932	14,00	0,00	3,00	11,00	12,10	133,10
5289856 - MANGUEIRA MOLDADA	8708.99.	1,00	0,00	0,00	1,00	30,64	30,64
85W90 - OLEO CAIXA DE MUDANCAS 85W90	27101932	0,00	0,00	0,00	0,00	22,50	0,00
8AA - VEDADOR DE OLEO DO CUBO TRAS	87089990	3,00	0,00	0,00	3,00	28,88	86,63
8AC - ROLAMENTO INTERNO (CUBO TRAS DA RODA)	87089990	4,00	0,00	0,00	4,00	132,32	529,29
8AD - RETENTOR OLEO INTERNO (CUBO TRAS RO)	40169300	4,00	0,00	0,00	4,00	38,87	155,49
5289860 - MANGUEIRA MOLDADA	87084090	3,00	0,00	0,00	3,00	27,65	82,95
AF26509 - ELEMENTO FILTRO DE AR	84213100	0,00	0,00	0,00	0,00	80,61	0,00
AF2650900 - ELEMENTO FILTRO DE AR	84219910	1,00	0,00	0,00	1,00	88,00	88,00
ATF-DM - OLEO DIRECAO HIDRAULICA ATF D/M	27101932	14,00	0,00	3,00	11,00	42,80	470,80
BJ1005CD.31C.015/014 - PARAF. DE RODA LH/LR	7318.15.	7,00	0,00	0,00	7,00	10,10	70,70
BJ1027AE-CC - FLANGE DO REDUTOR PRINCIPAL	87089990	1,00	0,00	1,00	0,00	271,30	0,00
5292708 - TERMOSTATO	90321090	9,00	0,00	0,00	9,00	195,33	1757,97
BJ1039E2-E6 - PRATO MOLA PRESSAO SAPATA FREIO	87089990	2,00	0,00	0,00	2,00	3,50	7,01
BJ1039E2-E8 - CJTO. TUBO DO FREIO TRAS	8708.99.	0,00	0,00	0,00	0,00	149,16	0,00
BJ1039E2-EB - CJTO SAPATA + LONA FREIO TRASEIRA 1039	87083019	4,00	0,00	0,00	4,00	153,89	615,56
BJ1039E2EBBR - LONA DE FREIO TRASEIRA 1039/3511 ST/DT	68138190	0,00	0,00	0,00	0,00	100,25	0,00
BJ1039G3-EA-1 - CJTO CILINDRO DE FREIO DIANTEIRO ESQUERDO	87089990	1,00	0,00	1,00	0,00	144,66	0,00
BJ1039G3-EA-3 - CILINDRO DE FREIO TRAS. LE DIANTEIRO	87089990	0,00	1,00	1,00	0,00	144,66	0,00
BJ1039G3-EC-1 - CJTO CILINDRO DE FREIO TRASEIRO ESQUERDO	87083019	3,00	0,00	1,00	2,00	0,00	0,00
BJ1039G3-EC-3 - CILINDRO DE FREIO TRAS. ESQUERDO	87083019	0,00	0,00	0,00	0,00	144,66	0,00
BJ1039G3-FA-1 - CJTO DO CILINDRO DE FREIO DIANTEIRO DIREITO	87089990	2,00	0,00	0,00	2,00	0,00	0,00
BJ1039G3-FA-3 - CILINDRO DE FREIO TRAS. LD DIANTEIRO	87089990	0,00	0,00	0,00	0,00	144,66	0,00
BJ1039G3-FC-1 - CJTO DO CILINDRO DO FREIO TRAS DIREITO	87089990	2,00	0,00	0,00	2,00	143,74	287,48
5294825 - JOGO DE VALVULA DO ESCAP	84841000	9,00	0,00	0,00	9,00	23,63	212,67



# Movimentação de produtos (sintético)

Emissão: 12/07/2019

fls. 6438

Hora: 20:26:00

estoque\_consolidado\_sintetico

Período: 01/06/2019 a 30/06/2019

Ordenação: Fabricante / Código padrão: Fabricante

Peça	NCM	Est. Anterior	Entrada	Saída	Total	Custo	\$ Estoque
BJ1039G5-AE1 - TAMBOR DO FREIO	87083019	0,00	0,00	0,00	0,00	471,90	0,00
BJ1039G5-EA - SENSOR ABS TRAS. LADO ESQUERDO	90328921	1,00	0,00	0,00	1,00	200,32	200,32
BJ1039M8F-FA - SENSOR ABS TRASEIRO LADO DIREITO	90328921	1,00	0,00	1,00	0,00	256,34	0,00
5294841 - JOGO DE ANEL DO	84849000	4,00	0,00	0,00	4,00	173,34	693,36
BJ1046E6-AE3 - PARAFUSO DE RODA ESQUERDA	87089990	7,00	0,00	0,00	7,00	20,63	144,41
BJ1046E6-AF1 - PARAFUSO DE RODA DIREITA	73181500	4,00	0,00	1,00	3,00	32,89	98,67
BJ130-3103056B - PORCA DA RODA DIREITA	7318.16.	9,00	0,00	0,00	9,00	17,46	157,14
BJ130-3103057B - PORCA DA RODA ESQUERDA	7318.16.	0,00	0,00	0,00	0,00	0,00	0,00
CC2848 - LIQUIDO PARA ARREFECIMENTO (ETILENO GLICOL) 3,5/	38249941	18,00	0,00	4,00	14,00	4,50	63,00
5302026 - CARTER DE OLEO	84099959	0,00	0,00	0,00	0,00	648,97	0,00
DOT4 - FLUIDO PARA FREIO DOT 4	84212990	24,00	0,00	0,00	24,00	16,55	397,20
EQ153-3001011 - HASTE DE TRAVAM DO PINO GUIA DA MANGA DE	8708.99.	2,00	0,00	0,00	2,00	4,20	8,40
ETK0001 - ETIQUETA BATERIA	8708.99.	0,00	0,00	0,00	0,00	11,34	0,00
5310100 - RESFRIADOR DOS GASES DE ESCAPE	84195021	1,00	0,00	0,00	1,00	1.146,07	1146,07
FF0570600 - FILTRO DE COMBUSTIVEL ISF 3.8 (6,5/8,6)	84212990	16,00	0,00	0,00	16,00	197,46	3159,31
FF570600 - FILTRO DE COMBUSTIVEL 6,5/8,6	84212990	4,00	0,00	0,00	4,00	120,00	480,00
FS0121200 - FILTRO COMBUSTÍVEL 3.5	84212300	4,00	0,00	0,00	4,00	52,86	211,44
FS1212 - FILTRO DE COMBUSTIVEL 3,5	84212990	8,00	0,00	0,00	8,00	49,02	392,16
FS1955100 - FILTRO DE COMB. C/ SEPARADOR DE AGUA ISF 3.8	84212990	4,00	0,00	0,00	4,00	189,64	758,56
FS36209 - FILTRO DE COMBUSTIVEL SEPARADOR 3,5	84212990	0,00	0,00	0,00	0,00	160,25	0,00
FS3620900 - FILTRO COMBUST SEPARADOR C/ SENSOR ISF 2.8	84212990	0,00	0,00	0,00	0,00	171,26	0,00
5316116 - TUBO DE SUPRIMENTO DE COMBUSTIVEL	84099959	2,00	0,00	0,00	2,00	116,33	232,66
GB/T297-32207 - ROLAMENTO EXTERNO CUBO DIANTEIRO - 3.5	84822090	0,00	8,00	0,00	8,00	65,46	523,65
GB/T297-32209 - ROLAMENTO INTERNO CUBO DIANTEIRO 3.5	84822090	0,00	47,00	33,00	14,00	75,57	1057,96
5318533 - RESFRIADOR DE OLEO	84195021	0,00	0,00	0,00	0,00	656,45	0,00
GB/T9877.1 - RETENTOR CUBO DIANTEIRO 60X90X12	40169300	0,00	0,00	0,00	0,00	31,20	0,00
GB/T9877.1-(F)B60X90x12 - RETENTOR DE OLEO CUBO DIANTEIRO	40169990	0,00	0,00	0,00	0,00	31,20	0,00
GB/T98771(B60X90X12) - RETENTOR TRASEIRO	40169300	4,00	0,00	1,00	3,00	4,03	12,09
GB13871-92 - RETENTOR DO CUBO DIANTEIRO 3511	8708.99.	3,00	0,00	0,00	3,00	1,68	5,04
5340182 - BRONZINA DE BIELA	84833090	4,00	0,00	0,00	4,00	37,49	149,96
5342275 - VALVULA DE RECIRCULACAO	84818099	1,00	0,00	0,00	1,00	1.906,00	1906,00
HF15015FTC-TF3502022 - LONA DE FREIO 1051/1089	8708.30.	16,00	0,00	0,00	16,00	50,98	815,68
HF16019FT-TF3502022 - LONA DE FREIO TRASEIRA 10-16DT EE	87083090	0,00	0,00	0,00	0,00	389,08	0,00
JB/T7940.1 - COPO DE LUBRIFICACAO	8708.99.	4,00	0,00	0,00	4,00	24,17	96,68
K162716 - ELEMENTO DO FILTRO DE AR 1039	84212990	7,00	0,00	5,00	2,00	111,55	223,10
K20X32X32.5 - ROLAMENTO DE AGULHAS	8708.99.	1,00	0,00	0,00	1,00	18,60	18,60
K223019 - FILTRO DE AR 1051/1089	84213100	0,00	0,00	0,00	0,00	187,93	0,00
KR27004CS-550362529 - KIT COPO PARA FILTRO FS19551 (1099)	84219910	3,00	0,00	0,00	3,00	59,80	179,40
L0100030002A0 - VENTILADOR VISCOSO DO MOTOR _X009D_430	84145990	0,00	0,00	0,00	0,00	730,18	0,00
L0101020048A0 - COXIM DA CAIXA DE CAMBIO	4016.99.	0,00	0,00	0,00	0,00	58,64	0,00
L0101040039A0 - SUPORTE INFERIOR ESQUERDO DA	87084090	1,00	0,00	0,00	1,00	39,21	39,21
L0101040040A0 - SUPORTE INFERIOR DIREITO DA TRANSMISSAO	87084090	1,00	0,00	0,00	1,00	47,05	47,05
L0110210033A0BR - PRE-FILTRO DE COMBUSTIVEL RACCOR R90	84213100	8,00	0,00	1,00	7,00	98,00	686,00
L0119012285A0 - MANGUEIRA DE ADMISSAO DE AR DO MOTOR	40093100	1,00	0,00	0,00	1,00	204,00	204,00
L0119018005A0 - ABRACADEIRA TIPO T COM MOLA	73269090	9,00	0,00	0,00	9,00	44,87	403,83
L0119026001A0 - TUBO DE ENTRADA DE AR DE RETIFICACAO DO	87089990	1,00	0,00	1,00	0,00	149,42	0,00
L0120060159A0 - TUBO DO ESCAPE	87089200	1,00	0,00	0,00	1,00	846,55	846,55
L0120100001A0 - JUNTA DE VEDACAO	7326.19.	2,00	0,00	0,00	2,00	13,40	26,80
310403005 - RETENTOR OLEO INTERNO CUBO RODA TRASEIRA	87089990	1,00	0,00	1,00	0,00	56,00	0,00
L013002010VA0 - CONJUNTO DE MORTALHA DO RADIADOR	87089100	0,00	0,00	0,00	0,00	978,81	0,00
L0130410013A0 - RESERVATORIO AUXILIAR DE AGUA	40069000	2,00	0,00	1,00	1,00	195,28	195,28
L0130410013A0BR - TANQUE DE EXPANSAO 10T E 3.5T	8708.99.	0,00	0,00	0,00	0,00	223,79	0,00
L0161020009B0 - CONJUNTO DE TAMPA DA EMBREAGEM (PLATÔ)	87089300	0,00	2,00	1,00	1,00	1.194,23	1194,23
L0161030008A0 - CONJUNTO DE PLACA DA DIRECAO _X009D_308 (	87089300	0,00	2,00	1,00	1,00	1.291,98	1291,98
L0161030008A0 - DISCO DE EMBREAGEM DIAM. 350	87089300	0,00	0,00	0,00	0,00	696,98	0,00
501217795 - ROLAMENTO ENGATE (DISP. DE SOLTURA) 1039	87084090	0,00	0,00	0,00	0,00	2.700,02	0,00

# Movimentação de produtos (sintético)

Emissão: 12/07/2019

fls. 6439

Hora: 20:26:00

estoque\_consolidado\_sintetico

Período: 01/06/2019 a 30/06/2019

Ordenação: Fabricante / Código padrão: Fabricante

Peça	NCM	Est. Anterior	Entrada	Saída	Total	Custo	\$ Estoque
L0173090010A0 - MECANISMO DE OPERACAO DA CAIXA DE	87084090	1,00	0,00	0,00	1,00	428,93	428,93
501218721 - ROLAMENTO ACOPLAMENTO EMBREAGEM 2.8	87089990	0,00	0,00	0,00	0,00	334,89	0,00
L0280060099A0 - TRAVESSA EM ACO 560L SUPERIOR DA CAIXA DE	8708.29.	2,00	0,00	0,00	2,00	1.598,62	3197,24
L0292050034A0 - BUCHA SUPORTE BARRA ESTAB TRASEIRA	40169990	3,00	0,00	2,00	1,00	5,97	5,97
L0295180002A0 - BUCHA DE BORRACHA P/ AMORTECEDOR DE	4016.99.	8,00	0,00	0,00	8,00	16,35	130,80
L0300060009A0-30 - CJ DA BARRA DE DIRECAO 1039 2600 W/B	87089990	1,00	0,00	0,00	1,00	712,28	712,28
L0300110001A0 - BARRA DE DIRECAO	8708.29.	0,00	0,00	0,00	0,00	529,33	0,00
L0311050023A0 - RODA DE ACO, COR PRATA, TAMANHO 5.5X16	87087090	4,00	0,00	0,00	4,00	377,05	1508,20
L0311050034A0BR - RODA DE ACO COR PRATA TAMANHO 5.5X16	87087090	1,00	0,00	0,00	1,00	353,03	353,03
L0342060058A0 - CONJUNTO DA COLUNA DE DIRECAO	87089490	0,00	1,00	0,00	1,00	0,00	0,00
L0342070058A0 - CONJUNTO DE LIGACAO DA DIRECAO	87089490	0,00	2,00	0,00	2,00	297,48	594,95
L0350030005A0 - FREIO MOTOR ENTRE EIXO 3360	87083019	4,00	0,00	0,00	4,00	781,48	3125,92
L0360020001A0 - CINTA DO AIRBAG (CLOCK SPRING)	87089529	1,00	0,00	0,00	1,00	384,48	384,48
L0361010003A0 - BATERIA	8708.99.	0,00	0,00	0,00	0,00	0,00	0,00
L03620101AJA0 - CONJUNTO DE CHICOTE ELE_X0090_TRICO DO	85443000	0,00	0,00	0,00	0,00	633,83	0,00
L0373010051A0 - CHAVE DE SETA	85365090	0,00	2,00	2,00	0,00	320,76	0,00
L0376010005A0 - PAINEL DE INSTRUMENTOS 12V	8708.99.	3,00	0,00	0,00	3,00	1.401,72	4205,16
L0376020006A0 - SENSOR DE VELOCIDADE 3,5T	90328921	0,00	0,00	0,00	0,00	191,31	0,00
L0376030006A0 - SENSOR DE COMBUSTIVEL (BOIA) 3511 DT/ST	90261011	6,00	0,00	0,00	6,00	329,73	1978,38
L0376030009A0 - SENSOR DE COMBUSTIVEL (BOIA) 1051 / 1089	90261011	3,00	0,00	0,00	3,00	334,23	1002,69
L0391020061A0BR - CONJUNTO DE FERRAMENTAS DO VEICULO	42022900	0,00	0,00	0,00	0,00	365,49	0,00
L0505010138A0 - MARCADOR DA PORTA LATERAL C3511	8708.99.	1,00	0,00	0,00	1,00	53,48	53,48
L0505012267A0 - LOGOTIPO TEXTO FOTON	39269090	0,00	0,00	0,00	0,00	40,48	0,00
L0525010024A0 - BRACO DIREITO DO LIMPADOR DE PARABRISA	85129000	0,00	1,00	1,00	0,00	0,00	0,00
L0525010086A0 - CONJUNTO DO LIMPADOR ESQUERDO	85129000	0,00	0,00	0,00	0,00	56,04	0,00
L0525010087A0 - CONJUNTO DO LIMPADOR DIREITO	85129000	1,00	0,00	1,00	0,00	54,65	0,00
L0821010015A0 - RETROVISOR EXT LE	87089990	1,00	0,00	0,00	1,00	112,00	112,00
L0845015035A0 - DEGRAU DE ACESSO DO LADO ESQUERDO	87082999	0,00	0,00	0,00	0,00	191,75	0,00
L0845015038A0 - DEGRAU DE ACESSO DO LADO DIREITO	8708.29.	0,00	0,00	0,00	0,00	0,00	0,00
LF16352 - FILTRO DE OLEO 6,5/8,6	8421.29.	4,00	0,00	0,00	4,00	120,00	480,00
LF1635200 - FILTRO DE OLEO LUBRIFICANTE ISF 3.8 (6,5/8,6)	84212300	21,00	0,00	0,00	21,00	269,90	5667,90
LF17356 - FILTRO DE OLEO 3,5	84212300	0,00	0,00	0,00	0,00	154,73	0,00
LF1735600 - FILTRO DE OLEO LUBRIFICANTE ISF2.8	84212300	3,00	8,00	7,00	4,00	179,36	717,43
NG3QYL4 - MACACO 4T	8708.99.	1,00	0,00	0,00	1,00	55,32	55,32
P28Z6M55201 - TOMADA DE FORCA P/ CX DE CAMBIO (1039)	90261011	0,00	0,00	0,00	0,00	1.360,00	0,00
PC20131223 - CERCADO DE METAL COM PILAR	73089090	4,00	0,00	0,00	4,00	220,00	880,00
PER-23-LL - FILTRO COMBUSTIVEL 3.5	84212990	1,00	0,00	0,00	1,00	56,00	56,00
31309 - ROLAMENTO DE ROLETES CONICO	84822090	0,00	0,00	0,00	0,00	265,37	0,00
1319304053 - ANEL EXTERNO	87089990	4,00	0,00	0,00	4,00	421,30	1685,22
Q30018F3 - CJ DE PORCA E PARAF. (M18)	7318.15.	0,00	0,00	0,00	0,00	16,41	0,00
Q340B08 - PORCA SEXTAVADA TIPO 1	7318.16.	0,00	0,00	0,00	0,00	1,31	0,00
32213 - ROLAMENTO DE ROLETES CONICO	84822090	2,00	0,00	0,00	2,00	59,38	118,76
Q38718 - PORCA DO PINO ESFERICO M18X1,5	8708.99.	2,00	0,00	0,00	2,00	10,75	21,50
Q40116 - ARRUELA	7318.21.	0,00	0,00	0,00	0,00	3,22	0,00
Q4640818 - REBITE DA LONA DE FREIO 1051/1089	8708.30.	90,00	0,00	0,00	90,00	5,06	455,40
Q5500625 - CHAVETA SEMICIRCULAR	8708.99.	1,00	0,00	0,00	1,00	2,50	2,50
32215 - ROLAMENTO DE ROLETES CONICO	84822090	1,00	0,00	0,00	1,00	59,38	59,38
33116 - ROLAMENTO AGULHAS CUBO DA RODA TRAS 8,6	84099959	2,00	0,00	0,00	2,00	253,93	507,86
R90-10M - FILTRO COMBUSTIVEL SEP/R AGUA RACOR	84212990	13,00	0,00	0,00	13,00	0,00	0,00
S651Q000C1A1197 - ACERTAR CADASTRO	84834010	2,00	0,00	0,00	2,00	4.800,00	9600,00
TR408030 - PISTA EXTERNA DO ROLAMENTO DE ROLETES	8708.99.	1,00	0,00	0,00	1,00	74,75	74,75
WB43345 - ANEL RETENTOR	8708.99.	2,00	0,00	0,00	2,00	7,28	14,56
WB43352X2.35 - ANEL RETENTOR	8708.99.	1,00	0,00	0,00	1,00	2,40	2,40
WBYI52.5X1.4X4 - MOLA DE RESISTENCIA	8708.99.	2,00	0,00	0,00	2,00	64,02	128,04
WJ6700-1 - CRUZESTA DO CARDAN 3.5	87089990	1,00	4,00	1,00	4,00	281,87	1127,48
WK-17 - INTERRUPTOR DA LUZ DE MARCHA A RE	85365090	1,00	0,00	0,00	1,00	63,34	63,34

# Movimentação de produtos (sintético)

Emissão: 12/07/2019 <sup>fls. 6440</sup>

Hora: 20:26:00

estoque\_consolidado\_sintetico

Período: 01/06/2019 a 30/06/2019

Ordenação: Fabricante / Código padrão: Fabricante

Peça	NCM	Est. Anterior	Entrada	Saída	Total	Custo	\$ Estoque
ZB1041P-3003410 - PINCA DO FREIO DIANTEIRO DIREITO	87083019	1,00	0,00	0,00	1,00	790,52	790,52
ZB1041P-3003510 - PINCA DO FREIO DIANTEIRO ESQUERDO	87083019	2,00	0,00	0,00	2,00	943,79	1887,58
ZB1041P3303410 - JOGO PASTILHA DE FREIO 1039/3511	8708.30.	0,00	0,00	0,00	0,00	109,10	0,00
ZB1041P3303410BR - JOGO PASTILHA DE FREIO 3.5	87083019	0,00	0,00	0,00	0,00	138,74	0,00
3.5 14 DT - VEICULO NOVO FOTON MODELO 3130A-N33DTID.	8704.21.	0,00	0,00	0,00	0,00	108.000,0	0,00
5333148 - BOMBA DE AGUA	84133090	0,00	1,00	0,00	1,00	573,85	573,85
graxa - INSUMO	33021000	58,00	0,00	1,00	57,00	8,00	456,00
1056PE-3001062A0 - RETENTOR OLEO	4016.93.	4,00	0,00	0,00	4,00	25,00	100,00
If1601500 - FILTRO DE OLEO MOTOR ISF 3.8	84212300	6,00	0,00	0,00	6,00	64,99	389,94
5255316 - ANEL DE VEDACAO	40169300	3,00	0,00	0,00	3,00	13,02	39,06
3035177 - ARRUELA PLANA	73182200	0,00	0,00	0,00	0,00	29,68	0,00
3042328 - ARRUELA PLANA	73182200	0,00	0,00	0,00	0,00	69,29	0,00
3684088 - ANEL DE VEDACAO	73269090	0,00	0,00	0,00	0,00	2,75	0,00
3928624 - ANEL DE VEDACAO	40169300	0,00	0,00	0,00	0,00	6,79	0,00
3943913 - ANEL DE VEDACAO	73269090	1,00	0,00	0,00	1,00	41,66	41,66
3963988 - ARRUELA DE VEDACAO	40169300	1,00	0,00	0,00	1,00	20,99	20,99
4058941 - ANEL DE VEDACAO	40169300	1,00	0,00	0,00	1,00	34,05	34,05
4309425 - JOGO DE PISTAO DO MOTOR	84099959	0,00	0,00	0,00	0,00	410,17	0,00
4352243 - JOGO RETENTOR DO VIRABREQUIM	82079000	0,00	0,00	0,00	0,00	488,99	0,00
4944374 - ANEL DE VEDACAO	40169300	5,00	0,00	0,00	5,00	65,21	326,05
4954487 - ANEL DE VEDACAO	39269090	0,00	0,00	0,00	0,00	46,46	0,00
5254612 - JUNTA DO CARTER DE OLEO		5,00	0,00	0,00	5,00	152,54	762,70
5259563 - ANEL DE VEDACAO	40169300	0,00	0,00	0,00	0,00	6,79	0,00
5259924 - ANEL DE VEDACAO		0,00	0,00	0,00	0,00	6,79	0,00
5262617 - TAMPA DA VALVULA	84099959	1,00	0,00	0,00	1,00	616,04	616,04
5267993 - ANEL DO INDICADOR DE VELOCIDADE	84099959	0,00	0,00	0,00	0,00	64,25	0,00
5283797 - TUBO DO RESPIRO	84099959	0,00	0,00	0,00	0,00	43,07	0,00
5287020 - TENSIONADOR DE CORREIA	84835090	1,00	0,00	0,00	1,00	632,64	632,64
5290486 - RETENTOR DO INJETOR	73269090	1,00	0,00	0,00	1,00	5,74	5,74
5302505 - ANEL DE VEDACAO DIAMANTE	73269090	0,00	0,00	0,00	0,00	9,84	0,00
5306463 - JOGO DO PISTAO DO MOTOR	84099959	4,00	0,00	0,00	4,00	493,58	1974,32
5309291 - INJETOR DE COMBUSTIVEL	84099959	2,00	0,00	0,00	2,00	1.286,72	2573,44
5337704 - JUNTA DO DRENO DE OLEO		0,00	0,00	0,00	0,00	7,76	0,00
5337967 - TERMOSTATO	90321090	0,00	0,00	0,00	0,00	79,73	0,00
5340588 - BIELA DO MOTOR	84099959	7,00	0,00	0,00	7,00	303,62	2125,34
5340730 - MOTOR DE PARTIDA 12V	85114000	0,00	0,00	0,00	0,00	1.471,98	0,00
5405025 - VALVULA DE RECIRCULACAO DO GAS DE ESCAPE	84099959	0,00	0,00	0,00	0,00	1.605,26	0,00
AF2650900 - ELEMENTO FILTRO AR 3.5	84219999	0,00	0,00	0,00	0,00	94,35	0,00
3110B-I26DS-A - CAMINHONETE FOTON 3.5-11DT CBU	87042110	0,00	1,00	1,00	0,00	92.000,00	0,00
3110B-I26DS-B - CAMINHONETE FOTON 3.5-11DT CBU	87042110	0,00	1,00	1,00	0,00	92.000,01	0,00
1333.303.056 - ANEL DE SINCRONIZACAO	87089990	2,00	0,00	0,00	2,00	295,20	590,40
5321114 - TUBO DE SUPRIMENTO DE COMBUSTIVEL - FLAUTA	84099999	2,00	0,00	1,00	1,00	210,32	210,32
BJ1030V4JV2-BH - CAMINHONETE GRATOUR TM 2.8-12 CHASSIS:	87043190	0,00	2,00	2,00	0,00	30.000,00	0,00
BJ1030V4JV2-BH - CAMINHONETE GRATOUR TM 2.8-12 CHASSI:		1,00	1,00	2,00	0,00	30.000,00	0,00
BJ1065VDJFA-F2 - CAMINHÃO FOTON AUMARK S 6.5-16 CHASSIS	87042210	1,00	1,00	2,00	0,00	55.000,00	0,00
BJ1039G5-EA - SENSOR ABS TRAS. LADO ESQUERDO	90328929	0,00	2,00	0,00	2,00	229,75	459,49
29752 - 0735298254 ZF-ROLAMENTO	84824000	0,00	1,00	0,00	1,00	210,00	210,00
34865 - 0735300788 ZF-ROLAMENTO	84821010	0,00	1,00	1,00	0,00	890,00	0,00
110591610014 - DISCO DE EMBREAGEM	8708.93.	1,00	0,00	0,00	1,00	819,00	819,00
1102236100006 - ABRACADEIRA DE PRESSAO	8708.99.	5,00	0,00	0,00	5,00	9,47	47,35
1102236100108 - TIRA DE PRESSAO	8708.29.	2,00	0,00	0,00	2,00	42,99	85,98
1102236100109 - HASTE METALICA DA CAIXA DE BATERIA	8708.29.	1,00	0,00	0,00	1,00	11,04	11,04
1102929200011 - PRATO COXIM AMORTECEDORES	73182200	10,00	0,00	0,00	10,00	7,40	74,00
1103629500005 - CJ DO BLOCO DE AMORTECIMENTO TRAS	8708.99.	2,00	0,00	0,00	2,00	61,24	122,48
1103631500008 - CJ SUPORTE DO STEP	8708.29.	0,00	0,00	0,00	0,00	288,05	0,00
1103636100020 - CJ DO SUPORTE DA BATERIA	8708.29.	3,00	0,00	0,00	3,00	356,41	1069,23

# Movimentação de produtos (sintético)

Emissão: 12/07/2019 <sup>fls. 6441</sup>

Hora: 20:26:00

estoque\_consolidado\_sintetico

Período: 01/06/2019 a 30/06/2019

Ordenação: Fabricante / Código padrão: Fabricante

Peça	NCM	Est. Anterior	Entrada	Saída	Total	Custo	\$ Estoque
1103911500006 - CJTO. FILTRO DIESEL	84212990	1,00	0,00	0,00	1,00	156,00	156,00
1103911900254 - MANGUEIRA DE ADMISSAO DE AR DO MOTOR	40093100	1,00	5,00	2,00	4,00	91,94	367,74
1103913300016 - MANGUEIRA DE SAIDA DE AGUA DO MOTOR	40093100	4,00	0,00	0,00	4,00	90,24	360,96
1103916100006 - PLATO DE EMBREAGEM	87089300	0,00	0,00	0,00	0,00	886,64	0,00
1103916300003 - CILINDRO MESTRE DA EMBREAGEM	87089300	1,00	0,00	0,00	1,00	244,57	244,57
1103917100030 - CAIXA DE TRANSMISSAO ZF 5S400 -	87084090	0,00	0,00	0,00	0,00	10.778,67	0,00
1103917200029 - CABO SELETOR DE MARCHAS	87084090	0,00	0,00	0,00	0,00	158,53	0,00
986813 - MANCAL DE DESENGATE	87089300	3,00	0,00	1,00	2,00	164,14	328,27
1103917200030 - CABO SELETOR DE ENGRENAGENS	87084090	2,00	0,00	0,00	2,00	164,01	328,02
1103922000028 - CJ CARN EIXO TRAS 3511 - DT/ST	87089990	3,00	0,00	0,00	3,00	880,16	2640,48
1103922000029 - CINTA DO CARDAN	73182900	1,00	0,00	0,00	1,00	36,26	36,26
1103929200074 - SUPORTE ESQUERDO DA BARRA	87088000	1,00	0,00	0,00	1,00	25,34	25,34
1103929200075 - SUPORTE DIREITO DA BARRA ESTABILIZADORA	87088000	2,00	0,00	0,00	2,00	25,34	50,68
1103930004097 - CJ DO SENSOR DIREITO	90328921	5,00	0,00	0,00	5,00	431,19	2155,95
1103930051097 - DISCO DE FREIO 1039	87083019	2,00	0,00	0,00	2,00	509,12	1018,24
1103930052097 - CUBO DA RODA DIANTEIRA 3.5	87089990	0,00	2,00	1,00	1,00	367,07	367,07
1103930058097 - RODA FONICA ABS	87089990	3,00	0,00	0,00	3,00	133,02	399,06
1103934000094 - TUBO HIDR ALTA PRESSAO 3 CAIXA DIRECAO	87089490	2,00	0,00	0,00	2,00	103,31	206,61
1103934000096 - CJ TUBO ENTRA BOMBA COMBUSTIVEL	87089990	2,00	0,00	0,00	2,00	90,60	181,20
1103935500136 - TUBO DE ASPIRACAO	87089990	1,00	0,00	0,00	1,00	63,38	63,38
1103935600162 - TUBO DE OLEO DO FREIO TRAS DIR	87083019	1,00	0,00	0,00	1,00	38,99	38,99
1103935700010 - CJ DE CABOS DO FREIO DE MAO	8708.30.	1,00	0,00	0,00	1,00	1.206,76	1206,76
1103936230013 - CHICOTE ELETRICO LANTERNA TRASEIRA 12V	85444200	2,00	0,00	0,00	2,00	196,03	392,06
1103936230037 - FIO POSITIVO DA BATERIA	85079090	1,00	0,00	0,00	1,00	431,44	431,44
2894940 - SENSOR OXIDO NIT	90271000	1,00	0,00	0,00	1,00	3.000,00	3000,00
1104311900135 - CONECTOR DA MANGUEIRA SISTEMA ADMISSAO	40169990	1,00	0,00	0,00	1,00	122,69	122,69
1104316200129 - CJ DA MANGUEIRA DE CONEXAO	87089990	1,00	0,00	0,00	1,00	26,25	26,25
1104329200027 - PARAF. U DA MOLA DIANTEIRA	87089990	2,00	0,00	0,00	2,00	10,00	20,00
3089238 - BUJAO ROSCADO	73181900	7,00	0,00	0,00	7,00	62,00	434,00
1104335600184 - CJ TB 1 TANQUE AR DIANT	8708.99.	1,00	0,00	0,00	1,00	21,15	21,15
1104335600486 - CJ DO TANQUE DE AR	87089990	4,00	0,00	0,00	4,00	631,65	2526,60
3090126 - ANEL DE VEDACAO EM O	4016.93.	0,00	0,00	0,00	0,00	44,52	0,00
1104335900008 - VALV FREIO CJ TB (1), MANOMETRO AR	8708.99.	2,00	0,00	0,00	2,00	17,85	35,70
1104335900020 - CONJ TUBO DO RESERV	8708.29.	0,00	0,00	0,00	0,00	234,00	0,00
1104335900023 - TUBO DE NYLON DA VA	8708.29.	0,00	0,00	0,00	0,00	67,00	0,00
1104335900027 - CILINDRO MESTRE DO FREIO DE CAMARA DUPLA	87083019	3,00	0,00	0,00	3,00	280,91	842,73
1104629200007 - GRAMPO U MOLA TRASEIRA	87089990	2,00	0,00	0,00	2,00	13,00	26,00
1104635600033 - TUBO DE BORRACHA CA	87089990	1,00	0,00	0,00	1,00	44,69	44,69
1104636600020 - SENSOR DE BAIXA PRESSAO DO AR	8708.99.	1,00	0,00	0,00	1,00	26,85	26,85
1104911100014 - TANQUE DE COMBUSTIVEL	8708.99.	3,00	0,00	0,00	3,00	1.599,48	4798,44
1104916200039 - CJ CILINDO DA EMBREAGEM (ESCRAVO)	87089300	0,00	5,00	5,00	0,00	132,56	0,00
1104916300002 - REFORCO EMBREAGEM COM CJ CILINDRO	87089300	1,00	1,00	1,00	1,00	548,79	548,79
1104916300004 - TUBO ALIMENTACAO OLEO CILINDRO	87089529	1,00	0,00	0,00	1,00	94,80	94,80
1104916300005 - MANGUEIRA DE IMPULSO DA EMBREAGEM	87089300	2,00	0,00	0,00	2,00	45,00	90,00
1104916300008 - CILINDRO MESTRE DA EMBREAGEM	87089300	0,00	4,00	0,00	4,00	231,74	926,98
1104929200052 - BUCHA BARRA ESTABILIZADORA DIANTEIRA	40069000	20,00	0,00	2,00	18,00	5,89	106,08
1104929200060 - AMORTECEDOR DIANTEIRO 3.5	87088000	8,00	0,00	2,00	6,00	131,90	791,41
1104929500005 - BUCHA TRASEIRA DA MOLA	40169990	12,00	0,00	0,00	12,00	9,34	112,08
1104929500046 - AMORTECEDOR TRASEIRO	87088000	5,00	0,00	0,00	5,00	732,20	3661,00
1104930000048 - EIXO DIANTEIRO	87087090	1,00	0,00	0,00	1,00	1.451,61	1451,61
1104930000083 - CJ DA BARRA DE TRACAO DA DIRECAO	87089490	2,00	0,00	0,00	2,00	382,40	764,80
1104930005747 - BRACO DA MANGA DE EIXO DA DIRECAO	87089990	2,00	0,00	0,00	2,00	119,65	239,30
1104934000220 - CAIXA DE DIRECAO COM BRACO BALANCIM	87089490	1,00	0,00	1,00	0,00	2.843,20	0,00
1104934200111 - VOLANTE DE DIRECAO COM BOTAO DE BUZINA	87089490	2,00	0,00	0,00	2,00	929,16	1858,32
1104934200125 - COLUNA DO SUPORTE DE DIRECAO	8708.99.	1,00	0,00	0,00	1,00	161,74	161,74
1104934200150 - COLUNA DE DIRECAO	87089490	7,00	0,00	0,00	7,00	428,57	2999,99

# Movimentação de produtos (sintético)

Emissão: 12/07/2019

Hora: 20:26:00

estoque\_consolidado\_sintetico

Período: 01/06/2019 a 30/06/2019

Ordenação: Fabricante / Código padrão: Fabricante

Peça	NCM	Est. Anterior	Entrada	Saída	Total	Custo	\$ Estoque
1104934200160 - COLUNA DE DIRECAO	87089490	1,00	0,00	0,00	1,00	455,88	455,88
1104935300001 - ALAVANCA DO FREIO DE ESTACIONAMENTO	87083019	2,00	0,00	0,00	2,00	209,00	418,00
1104935300002 - TAMPA DO FREIO DE ESTACIONAMENTO	8708.99.	6,00	0,00	0,00	6,00	132,91	797,46
1104935500099 - CJ FREIO CILINDRO MESTRE IMPULS. A VACUO	87089990	0,00	1,00	0,00	1,00	1.094,24	1094,24
1104935600105 - CJ DA MANGUEIRA DO FREIO TRAS	87089990	1,00	0,00	0,00	1,00	21,59	21,59
1104935600149 - CJ TB TANQUE AR/VALV PROT CIRC 4 VIAS	87089990	1,00	0,00	0,00	1,00	26,85	26,85
1104935700010 - CONJ FREIO ESTACIONAMENTO (COM CABO)	8708.30.	0,00	0,00	0,00	0,00	0,00	0,00
Saldo geral:		2.474,00	170,00	175,00	2.469,00		706.250,07

# Anexo VII

**Data do balancete de 01/06/2019 Até 30/06/2019**  
**Seleção da transação por Data de lançamento**

Conta	Moeda corrente - Real			
	SI	Débito	Crédito	Saldo
<b>Ativo</b>				
<b>1.1 - Ativo Circulante</b>				
<b>1.1.1 - Disponível</b>				
1.1.1.01 - Caixa				
11101001 - Caixa - Matriz	816,42	22.500,01	816,43	22.500,00
11101002 - Caixa - POA - RS				
11101003 - Caixa - Caxias - RS				
11101004 - Caixa - Oscar Freire		22.500,00		22.500,00
11101005 - Caixa - VP Tesouraria				
1.1.1.02 - Bancos Conta Movimento				
11102001 - Banco Bradesco S/A	1.900,04	2.584.431,47	2.585.312,44	1.019,53
11102001-01 - Banco Bradesco 3367 C/C 0125000-0	66,74	117.750,00	117.403,98	412,76
11102002 - Banco Daycoval S/A	66,74	117.750,00	117.403,98	412,76
11102002-01 - Banco Daycoval 0019 C/C 0007117118				
11102002-02 - Banco Daycoval 0019 C/GAR 0006018477				
11102002-03 - Banco Daycoval 0019 C/GAR 0009048717				
11102002-04 - Banco Daycoval 0019 C/C 000698446 - Vinculada				
11102003 - Banco Santander S/A				
11102003-01 - Banco Santander 4372 C/C 13.001162-2				
11102003-02 - Banco Santander 3689 C/C 13.063554-5				
11102003-03 - Banco Santander 0451 C/C 13.008642-0				
11102003-04 - Banco Santander 3689 C/COB 29003418-7				
11102004 - BCV Banco de Credito e Varejo S/A				
11102004-01 - Banco BCV 0001 C/C 0050046-1				
11102005 - Banco Votorantim S/A				
11102005-01 - Banco Votorantim 0001 C/C 297734701-9				
11102006 - Banco Pine S/A				
11102006-01 - Banco Pine 0019 C/C 0000036015	6,00			6,00
11102007 - Banco Banrisul S/A				
11102007-01 - Banco Banrisul 0413 C/C 06.104229.0-3				
11102007-02 - Banco Banrisul 0413 C/C 06.104229.1-1 - Vinculada				
11102008 - Banco Original S/A				
11102008-01 - Banco Original 00019 C/C 4400003770				
11102009 - Banco Cooperativo SICREDI S/A				
11102009-01 - Banco Cooperativo SICREDI 0155 C/C 651834	105,80			105,80
11102010 - Banco Safra S/A				
11102010-01 - Banco Safra 09700 C/C 025383-4				
11102010-02 - Banco Safra 09700 C/COB 205996-1 - Vinculada				
11102010-03 - Banco Safra 01800 C/C 027148-2				

Este documento é cópia do original assinado digitalmente por MARCELO ALVES MUNIZ e Tribunal de Justiça do Estado de São Paulo, protocolado em 16/07/2018 às 15:39. Para conferir o original, acesse o site https://esaj.tjsp.jus.br/pastadigital/pg/abrirConferenciaDocumento.do, informe o processo 1128854-59.2018.8.26.0100 e código 859C216.

Continuar

CNPJ/CPF :

**Data do balancete de 01/06/2019 Até 30/06/2019**

Conta	Moeda corrente - Real			
	SI	Débito	Crédito	Saldo
11102010-04 - Banco Safra 01800 C/C 203234-5 - Vinculada				
11102010-05 - Banco Safra 02600 C/C 023581-4				
11102010-06 - Banco Safra 02600 C/C 400939-8 -Vinculada				
11102011 - Itau Unibanco S/A	1.721,50	2.458.481,47	2.459.793,69	409,29
11102011-01 - Banco Itau Unibanco 6972 C/C 3442-2	1.721,50	2.458.481,47	2.459.793,69	409,29
11102011-02 - Banco Itau Unibanco 6972 - Risco Sacado C/C 03442-2				
11102012 - Banco BTG Pactual S/A				
11102012-01 - Banco BTG 0001 C/C 000166774				
11102013 - Banco of China S/A				
11102013-01 - Banco of China 0019 C/C 1600026				
11102014 - Banco do Brasil S/A.		8.200,00	8.114,77	85,23
11102014-01 - Banco do Brasil 3418 C/C 05990-0		8.200,00	8.114,77	85,23
11102015 - Banco BBM S/A				
11102015-01 - Banco BBM 0001 C/C 701456-8				
11102201 - Transitória - Entradas - Banco Bradesco S/A				
11102202 - Transitória - Entradas - Banco Daycoval S/A				
11102203 - Transitória - Entradas - Banco Santander S/A				
11102204 - Transitória - Entradas - BCV Banco de Credito e Varejo S/A				
11102204-01 - Transitória - Entradas - Agencia 0001 C/C 0050046-1				
11102205 - Transitória - Entradas - Banco Votorantim S/A				
11102208 - Transitória - Entradas - Banco Original S/A				
11102209 - Transitória - Entradas - Banco Cooperativo SICREDI SA				
11102210 - Transitória - Entradas - Banco Safra S/A				
11102211 - Transitória - Entradas - Itau Unibanco S.A C/C 3442-2				
11102211-01 - Transitória - Entradas - Agencia 6972 C/C 3442-2				
11102212 - Transitória - Entradas - Banco BTG Pactual S/A				
11102214 - Transitória - Entradas - Banco do Brasil C/C 05990-0				
11102214-01 - Transitória - Entradas - Banco do Brasil - Agencia 3418 C/C 05990-0				
11102301 - Transitória - Saídas - Banco Bradesco S/A C/C 0125000-0				
11102302 - Transitória - Saídas - Banco Daycoval S/A C/C 0007117118				
11102303 - Transitória - Saídas - Banco Santander S/A C/C 13-00162-2				
11102304 - Transitória - Saídas - BCV Banco de Credito e Varejo S/A				
11102305 - Transitória - Saídas - Banco Votorantim S/A				
11102306 - Transitória - Saídas - Banco Pine S/A				

Este documento é cópia do original, assinado digitalmente por MARCELO ALVES MUNIZ e Tribunal de Justiça do Estado de São Paulo, protocolado em 16/12/2018 às 15:39, sob o número WJMJ19019668120. Para conferir o original, acesse o site https://esaj.tjsp.jus.br/pastadigital/pg/abrirConferenciaDocumento.do, informe o processo 1128854-59.2018.8.26.0100 e código 859C216.



Continuar

**Data do balancete de 01/06/2019 Até 30/06/2019**

Conta	Moeda corrente - Real			
	SI	Débito	Crédito	Saldo
11102307 - Transitória - Saídas - Banco Banrisul S/A				
11102308 - Transitória - Saídas - Banco Original S/A				
11102309 - Transitória - Saídas - Banco Cooperativo SICREDI SA				
11102309-01 - Transitória - Saídas - Agencia 0155 C/C 65183-4				
1.1.1.03 - Aplicações de Liquidez Imediata				
11103001 - Banco Bradesco S/A				
11103001-01 - Agencia 3367				
11103002 - Banco Daycoval S/A				
11103002-01 - Agencia 00019				
11103003 - Banco Santander S/A				
11103003-01 - Agencia 3689 Santander FIC FI MIX RF				
11103003-02 - Agencia 3689 Aplicação Compromissada				
11103004 - CV Banco de Credito e Varejo S/A				
11103004-01 - Agencia 0001				
11103005 - Banco Pine S/A				
11103005-01 - Agencia 00019				
11103006 - Banco da China - Aplicação CDB DI				
11103006-01 - Agencia 00019 - Aplicação CDB DI				
11103007 - Banco Safra S/A				
11103007-01 - Agencia 01800 C/C 00027148-2- Aplicação Renda Fixa				
11103007-02 - Agencia 01800 C/C 00027148-2 - Aplicação Fluxo de Caixa				
11103007-03 - Agencia 09700 C/C 025383-4 - Aplicação Fluxo de Caixa.				
11103008 - Banco Cooperativo SICREDI				
11103008-01 - Agencia 0155 C/C 110103011-3 - Aplicação				
11103009 - Banco Itau Unibanco S/A				
11103009-01 - Banco Itau Unibanco S/A				
11103010 - Banco do Brasil - Aplicação BB CDB DI				
11103010-01 - Banco do Brasil - Aplicação BB CDB DI				
1.1.1.04 - Aplicações de Prazo Fixo				
11104001 - Banco Bradesco S/A				
11104001-01 - Agencia 3367				
11104002 - Banco Daycoval S/A				
11104002-01 - Agencia 00019				
11104003 - Banco Santander S/A				
11104003-01 - Agencia 3689				
11104003-02 - Agencia 3689 - Aplicação Compromissada				
11104004 - BCV Banco de Credito e Varejo S/A				
11104004-01 - Agencia 0001				
11104005 - Banco Pine S/A				
11104005-01 - Agencia 00019				

Este documento é cópia do original, assinado digitalmente por MARCELO ALVES MUNIZ e Tribunal de Justiça do Estado de São Paulo, protocolado em 16/12/2019 às 15:39, sob o número WJMJ19019668120. Para conferir o original, acesse o site https://esaj.tjsp.jus.br/pastadigital/pg/abrirConferenciaDocumento.do, informe o processo 1128854-59.2018.8.26.0100 e código 859C216.

Continuar

CNPJ/CPF :

**Data do balancete de 01/06/2019 Até 30/06/2019**

Conta	Moeda corrente - Real			
	SI	Débito	Crédito	Saldo
11104006 - Banco da China - Aplicação CDB DI				
11104006-01 - Agencia 00019 - Aplicação CDB DI				
11104007 - Banco Safra S/A				
11104007-01 - Agencia 01800 C/C 00027148-2 - Aplicação Renda Fixa				
11104007-02 - Agencia 01800 C/C 00027148-2 - Aplicação Fluxo de Caixa				
<b>1.1.2 - Clientes</b>	2.611.619,49	2.363.144,79	2.196.624,24	2.778.140,00
1.1.2.01 - Títulos a Receber - Empresas Ligadas Enti - Setor	2.611.619,49	2.363.144,79	2.196.624,24	2.778.140,00
11201001 - Títulos a Receber	2.611.619,49	2.363.144,79	2.196.624,24	2.778.140,00
1.1.2.02 - Títulos a Receber - Empresas Não Ligadas Enti - Setor				
11202001 - Títulos a Receber				
1.1.2.03 - (-) Duplicatas Descontadas - Empresas Ligadas Enti - Setor				
11203001 - Duplicatas Descontas (-)				
1.1.2.04 - (-) Duplicatas Descontadas - Empresas Não Ligadas Enti - Setor				
11204001 - Duplicatas Descontas (-)				
1.1.2.05 - Créditos Vencidos e Não Liquidados - ((-)) PDD Empresas Ligadas Enti - Setor				
11205001 - PDD de Clientes (-)				
1.1.2.06 - Créditos Vencidos e Não Liquidados - ((-)) PDD Empresas Não Ligadas Enti - Setor				
11206001 - PDD de Clientes (-)				
<b>1.1.3 - Outros Créditos e Adiant. a Fornecedores</b>	8.713.057,09	1.309.701,40	540.245,56	9.482.512,24
1.1.3.01 - Títulos a Receber	6.441,35	184.383,86	119.340,09	71.485,56
11301001 - Cheques Devolvidos				
11301002 - GFM - Outras Contas a Receber	6.441,35	184.383,86	119.340,09	71.485,56
11301003 - Comissoes a Receber				
11301004 - Cheques em Cobranças				
11303005 - Reembolso de Fretes (Gabardo)				
11301006 - Cheques a Compensar				
1.1.3.02 - Adiantamentos de Terceiros				
11302001 - Adiantamentos a Terceiros				
11302002 - Empréstimo a Receber de Terceiros				
11302003 - Inadimplentes				
11302004 - Fiança				
11302005 - Conta Corrente - Vatin Properties				
1.1.3.03 - Distrato de Concessionaria				
11303001 - Distrato XXXX				
11303002 - Distrato XXXX				
1.1.3.04 - Adiantamentos a Fornecedores	6.773.046,41	332.541,91	1.350,00	7.104.238,50
11304001 - Adiantamentos a Fornecedores	6.773.046,41	332.541,91	1.350,00	7.104.238,50

Este documento é cópia do original, assinado digitalmente por MARCELO ALVES MUNIZ e Tribunal de Justiça do Estado de São Paulo, protocolado em 16/12/2019 às 15:39, sob o número WJMJ19019660120. Para conferir o original, acesse o site https://esaj.tjsp.jus.br/pastadigital/pg/abrirConferenciaDocumento.do, informe o processo 1128854-59.2018.8.26.0100 e código 859C216.

Continuar

**Data do balancete de 01/06/2019 Até 30/06/2019**

Conta	Moeda corrente - Real			
	SI	Débito	Crédito	Saldo
1.1.3.05 - Importações em Andamento	5.910.564,78	487.288,72	89.223,24	6.308.630,26
11305001 - Adiantamento a Fornecedores Estrangeiros	4.743.811,26	277.613,18	89.223,24	4.932.201,34
11305002 - Imposto de Importação		209.675,54		209.675,54
11305003 - Adiantamento a Despachante Aduaneiro	1.166.753,52			1.166.753,52
11305004 - Frete Internacional				
11305005 - Armazem Alfandegado				
11305006 - Transporte Rodoviario Importação				
11305007 - Despachante Aduaneiro				
11305008 - Importação em Andamento				
1.1.3.06 - Creditos de Funcionarios	-31.510,56	25.854,79	51.709,58	-57.365,33
11306001 - Adiantamento de Salários	-31.510,56	25.854,79	51.709,58	-57.365,33
11306002 - Adiantamento de PLR				
11306003 - Adiantamento de Férias				
11306004 - Adiantamento de 13º Salário				
11306005 - Empréstimo a Funcionarios				
11306006 - Antecipação Pensão Alimenticia				
11306007 - Venda a Funcionario				
1.1.3.07 - Creditos Diversos				
11307001 - Adiantamento de Viagens - R\$				
11307002 - Adiantamento de Viagens - U\$\$				
1.1.3.08 - Importações em Andamento - FOT	-3.945.484,89	279.632,12	278.622,65	-3.944.475,44
11308001 - FOT1732P-IM (EA) - Foton	-49.701,42			-49.701,42
11308002 - FOT1733P-IM (EA) - Foton				
11308003 - FOT1723KD-IM-1 - Foton 18/1541657-4				
11308004 - FMB1801V-IM-1 - Foton 18/1615610-0				
11308005 - FOT1723KD-IM-4 Foton 18/1711737-0				
11308006 - FMB1802V-IM (EA) - Foton	-1.111.788,72			-1.111.788,72
11308007 - FMB1803KD-M (EA) - Foton	-1.024.053,92	1.009,47		-1.023.044,45
11308008 - FOT1723KD-IM (EA) - Foton	-921.664,46			-921.664,46
11308009 - FOT1723KD-IM-2 - Foton 18/1542971-4				
11308010 - FOT1723KD-IM-3 - Foton 18/1603287-7				
11308011 - FOT1706KD-IM (EA) - Foton	-6.083,00			-6.083,00
11308012 - FOT1704P-IM (EA) - Zhucheng	-92.337,40			-92.337,40
11308013 - FOT1722KD-IM (EA) - GBR	-79.248,45			-79.248,45
11308014 - FOT1732P-IM-1 - Foton				
11308015 - FOT1723KD-IM (EA) - Foton 17/1701099-9				
11308016 - FOT1704P-IM-1 - Zhucheng 18/0518158-2				
11308017 - FOT1704P-IM-2 - Zhucheng 18/1787919-9				
11308018 - FOT1704P-IM-3 - Zhucheng 18/0766565-0				
11308019 - FOT1719P-IA-2 - Zhucheng 18/0911780-3				
11308020 - FOT1704P-IM-4 - Zhucheng				
11308021 - FOT1732P-IM-2 - Foton (ok)				

Este documento é cópia do original, assinado digitalmente por MARCELO ALVES MUNIZ e Tribunal de Justiça do Estado de São Paulo Protocolado em 16/12/2018 às 15:29:26. Para conferir o original, acesse o site https://esaj.tjsp.jus.br/pastadigital/pg/abrirConferenciaDocumento.do, informe o processo 1128854-59.2018.8.26.0100 e código 859C216.

Continuar

**Data do balancete de 01/06/2019 Até 30/06/2019**

Conta	Moeda corrente - Real			
	SI	Débito	Crédito	Saldo
11308022 - FOT1722KD-IM-1 - GBR 18/1358581-6				
11308023 - FMB1801V-IM (EA) - Foton				
11308024 - FOT1719P-IA-3 - Zhucheng (ok)				
11308025 - FOT1733P-IM-2 - Foton (ok)				
11308026 - FOT1730P-IM-1 - Foton				
11308027 - FMB1801V-IM-3 - Foton (ok)				
11308028 - FOT1804P-IM - Foton	-54.033,62			-54.033,62
11308029 - FMB1805P-IA - Foton	-159.972,55			-159.972,55
11308030 - FMB1801V-IM-4-5-6 Foton				
11308031 - FOT1802V-IM-1-2-3 Foton	-618.285,71			-618.285,71
11308032 - FOT1802V-IM-4-5 Foton				
11308033 - FOT1802V-IM-6-7-8 Foton				
11308034 - FOT1903V-IM-1 - Foton		141.046,99	141.046,99	
11308035 - FOT1903V-IM-3 - Foton				
113308034 - FOT1903V-IM-2 - Foton		137.575,66	137.575,66	
11308998 - FOTON CHINA	171.684,36			171.684,36
11308999 - FOT1801V-IM-2 - Foton 18/1770848-3				
<b>1.1.4 - Tributos a recuperar</b>	3.342.930,58	185.153,82	37.971,54	3.490.112,30
1.1.4.01 - Tributos a Recuperar S/Faturamento				
11401001 - PIS Retido S/ Faturamento				
11401002 - COFINS Retido S/ Faturamento				
11401003 - CSLL Retido S/ Faturamento				
11401004 - IRRF Retido S/ Faturamento				
11401005 - ISS Retido S/ Faturamento				
11401006 - INSS Retido S/ Faturamento				
1.1.4.02 - Tributos a Recuperar - Estimativas Pagas no Ano				
11402001 - Estimativa IRPJ				
11402002 - Estimativa CSLL				
1.1.4.03 - Tributos a Recuperar - Saldo Negativo a Rec. Per. Ant.				
11403001 - Saldo Negativo IRPJ 20xx				
11403002 - Saldo Negativo CSLL 20xx				
1.1.4.04 - Tributos a Recuperar S/Aplic. Financeira	371.022,25			371.022,25
11404001 - IRRF Retido de Aplicação	371.022,25			371.022,25
11404002 - IRRF Retido de Poupança				
1.1.4.05 - Tributos a Recuperar	2.776.205,30	185.153,82	37.971,54	2.923.387,02
11405001 - PIS a Recuperar	239.219,17	10.961,14		250.180,31
11405002 - COFINS a Recuperar	1.125.953,57	52.587,28		1.178.540,85
11405003 - ICMS a Recuperar	911.210,24	121.605,40	37.971,54	994.844,38
11405004 - ICMS a Recuperar Sobre Ativo Imobilizado				
11405005 - IPI a Recuperar	447.507,60			447.507,60

Continuar

**Data do balancete de 01/06/2019 Até 30/06/2019**

Conta	Moeda corrente - Real			
	SI	Débito	Crédito	Saldo
11405006 - Outros Creditos Fiscais				
11405007 - ICMS ST a Recuperar	52.314,72			52.314,72
1.1.4.06 - Tributos a Recuperar - Pagto a Maior				
11406001 - PIS Pago a Maior a Recuperar				
11406002 - COFINS Pago a Maior a Recuperar				
11406003 - CSLL Pago a Maior a Recuperar				
11406004 - IRPJ Pago a Maior a Recuperar				
11406005 - IRRF Pago a Maior a Recuperar				
11406006 - PIS/COFINS/CSLL Pago a Maior a Recuperar				
11406007 - ISS Pago a Maior a Recuperar				
11406008 - INSS Pago a Maior a Recuperar				
11406009 - IPI Pago a Maior a Recuperar				
11406010 - ICMS Pago a Maior a Recuperar				
1.1.4.07 - Valores em Suspensos	195.703,03			195.703,03
11407001 - Valores em Suspensos - ICMS Remessa	107.004,47			107.004,47
11407002 - Valores em Suspensos - ICMS Devolução	69.171,63			69.171,63
11407003 - Valores em Suspensos - IPI Remessa	19.526,93			19.526,93
1.1.4.08 - Tributos S/Consignação				
11408001 - ICMS - ST s/consignação				
11408002 - ICMS s/consignação				
11408003 - PIS s/consignação				
11408004 - COFINS s/consignação				
11408005 - IPI s/consignação				
<b>1.1.5 - Estoques</b>	<b>5.370.454,56</b>	<b>2.911.084,19</b>	<b>2.696.173,44</b>	<b>5.585.365,01</b>
1.1.5.01 - Veiculos Novos P/Revenda	2.596.163,40	2.903.652,21	2.683.485,89	2.816.329,39
11501001 - Veiculos Foton Nacional	232.315,05	190.434,13	190.434,13	232.315,05
11501001-01 - Deposito - SP		848,72	848,72	
11501001-02 - Deposito - Guaiba	232.315,05	189.585,41	189.585,41	232.315,05
11501001-03 - Deposito - Caxias				
11501001-04 - Deposito - Novo Hamburgo				
11501001-99 - Veiculos Foton Nacional (temporário)				
11501002 - Veiculos Foton Importado	2.363.848,35	2.713.218,08	2.493.051,76	2.584.014,61
11501002-01 - Deposito - SP	307.822,33			307.822,33
11501002-02 - Deposito - Guaiba	1.903.489,09	1.469.889,88	2.493.051,76	880.327,46
11501002-03 - Deposito - Caxias	152.536,93	1.243.328,20		1.395.865,27
11501002-04 - Deposito - Novo Hamburgo				
11501002-99 - Veiculos Foton Importado (temporário)				
1.1.5.02 - Veiculos Seminovos				
11502001 - Seminovos				
11502001-01 - Seminovos				
11502001-99 - Seminovos(temporário)				
1.1.5.03 - Veiculos em Demonstração / Consignação				

Este documento é cópia do original, assinado digitalmente por MARCELO ALVES MUNIZ e Tribunal de Justiça do Estado de São Paulo, protocolado em 16/12/2019 às 15:39, sob o número WJMJ1901966120. Para conferir o original, acesse o site https://esaj.tjsp.jus.br/pastadigital/pg/abrirConferenciaDocumento.do, informe o processo 1128854-59.2018.8.26.0100 e código 859C216.

Continuar

CNPJ/CPF :

**Data do balancete de 01/06/2019 Até 30/06/2019**

Conta	Moeda corrente - Real			
	SI	Débito	Crédito	Saldo
11503001 - Foton - Demonstração				
11503002 - Foton - Consignação				
1.1.5.04 - Outros Estoques				
11504001 - Estoque - Valoração Financeira				
11504002 - Estoque - Beneficiamento PDI E Armazenagens				
11504003 - Ajuste de Estoques Hedging				
11504004 - Material Visual				
11504099 - Outros Estoques (temporário)				
1.1.5.05 - Peças Reposição	2.774.291,16	7.431,98	12.687,55	2.769.035,63
11505001 - Peças Nacionais			577,44	-577,44
11505001-01 - Deposito - SP				
11505001-02 - Deposito - Guaiba			577,44	-577,44
11505001-03 - Deposito - Caxias				
11505001-04 - Deposito - Novo Hamburgo				
11505001-99 - Peças Nacionais (temporário)				
11505002 - Peças Importadas	806.517,12	1.198,72	7.218,60	800.497,00
11505002-01 - Deposito - SP	14.390,62	1.198,72	350,00	15.239,90
11505002-02 - Deposito - Guaiba	792.126,50		6.868,60	785.257,90
11505002-03 - Deposito - Caxias				
11505002-04 - Deposito - Novo Hamburgo				
11505002-99 - Peças Importadas (temporário)				
11505003 - Combustível e Lubrificantes				
11505003-01 - Deposito - SP				
11505003-02 - Deposito - Guaiba				
11505003-03 - Deposito - Caxias				
11505003-04 - Deposito - Novo Hamburgo				
11505003-99 - Combustível e Lubrificante(temporário)				
11505004 - Manufatura	1.967.774,04	6.233,26	4.891,51	1.969.115,29
11505004-01 - Deposito - SP	818.356,71	5.886,39	3.517,12	820.725,00
11505004-02 - Deposito - Guaiba	109.088,62			109.088,62
11505004-03 - Deposito - Caxias	1.040.328,71	346,87	1.374,39	1.039.301,55
11505004-04 - Deposito - Novo Hamburgo				
11505004-05 - Industrialização Geral - Manufatura				
11505004-99 - Manufatura (temporário)				
1.1.5.06 - Estoque em Poder de Terceiros				
11506001 - Estoques em Armazem				
11506002 - Remessa P/ Industrialização				
11506003 - Peças P/ Conserto				
11506004 - Peças P/ Demonstração				
11506005 - Peças P/ Empréstimo				
11506006 - Peças P/ Consignação				
11506007 - Peças P/ Garantia				

Este documento é cópia do original, assinado digitalmente por WARGLEO ALVES MUNIZ e Tribunal de Justiça do Estado de São Paulo, protocolado em 16/12/2019 às 15:39, sob o número WJMJ19019668120. Para conferir o original, acesse o site https://esaj.tjsp.jus.br/pastadigital/pg/abrirConferenciaDocumento.do, informe o processo 1128854-59.2018.8.26.0100 e código 859C216.

Continuar

CNPJ/CPF :

**Data do balancete de 01/06/2019 Até 30/06/2019**

Conta	Moeda corrente - Real			
	SI	Débito	Crédito	Saldo
11506008 - Peças P/ Testes				
11506009 - Estoques em Comodato				
11506010 - Remessa de Vasilhame				
1.1.5.07 - Impostos S/Estoques de Terceiros				
11507001 - (-) ICMS S/ Estoques de Terceiros				
11507002 - (-) IPI S/ Estoques de Terceiros				
<b>1.1.6 - Despesas Pagas Antecipadamente</b>				
1.1.6.01 - Despesas Antecipadas				
11601001 - Prêmios de Seguros a Apropriar				
11601002 - IPTU Apropriar				
11601003 - IPVA Apropriar				
11601004 - Assinaturas, Jornais e Revistas				
11601005 - Assinaturas Técnicas				
11601006 - Despesas Financeiras a Apropriar				
<b>1.2 - Ativo Não Circulante</b>	52.719.526,49	356.475,66	715.108,53	52.360.893,36
<b>1.2.1 - Outros créditos e Partes Relacionadas</b>	5.618.819,64	356.475,66	152.975,66	5.822.319,62
1.2.1.01 - Empresas Ligadas Enti - Setor				
12101001 - Venda de Veículos - Novos				
12101002 - Venda de Veículos - Seminovos				
12101003 - Venda de Pecas				
12101004 - Venda de Motores				
12101005 - Venda de Ativo Fixo				
12101006 - Servicos Prestados				
1.2.1.02 - Empresas Não Ligadas Enti - Setor				
12102001 - Venda de Veículos - Novos				
12102002 - Venda de Veículos - Seminovos				
12102003 - Venda de Pecas				
12102004 - Venda de Motores				
12102005 - Venda de Ativo Fixo				
12102006 - Servicos Prestados				
1.2.1.03 - Empresas Coligadas e Controladas	5.536.108,31	356.475,66	152.775,66	5.739.808,00
12103001 - ALB Veículos Especiais	310.833,56	200,00	200,00	310.833,56
12103002 - Pouso Alegre Coml Agropecuaria	22.500,00	30.000,00		52.500,00
12103003 - Elite Norte Com Veículos Ltda				
12103004 - LCM Caminhões Ltda.	5.202.774,75	188.700,00	15.000,00	5.376.474,75
12103005 - Vatin Brasil Empreendimentos e Participações S/A				
12103006 - Foton Motor do Brasil Vendas Ltda		137.575,66	137.575,66	
1.2.1.04 - Creditos de Pessoas Ligadas				
12104001 - C/C Corrente Marcio Vita				
12104002 - C/C Corrente Luiz Carlos Mendoça de Barros				
12104003 - C/C Corrente Socio XXXXXX				
12104004 - C/C Corrente Socio XXXXXX				

Este documento é cópia do original, assinado digitalmente por MARCELO ALVES MUNIZ e Tribunal de Justiça do Estado de São Paulo, protocolado em 16/12/2019 às 15:39, sob o número WJMJ19019668120. Para conferir o original, acesse o site https://esaj.tjsp.jus.br/pastadigital/pg/abrirConferenciaDocumento.do, informe o processo 1128854-59.2018.8.26.0100 e código 859C216.

Continuar

CNPJ/CPF :

**Data do balancete de 01/06/2019 Até 30/06/2019**

Conta	Moeda corrente - Real			
	SI	Débito	Crédito	Saldo
1.2.1.05 - Depósitos Judiciais	82.711,33		200,00	82.511,33
12105001 - Depósitos Judiciais - Trabalhistas	39.594,33		200,00	39.394,33
12105002 - Depósitos Judiciais - Tributários				
12105003 - Depósitos Judiciais - Civil	43.117,00			43.117,00
1.2.1.06 - Provisão de Impostos Diferidos				
12106001 - PIS Diferido				
12106002 - COFINS Diferido				
12106003 - IRPJ Diferido				
12106004 - CSLL Diferido				
<b>1.2.2 - Investimentos</b>	1.617.337,11		501.000,00	1.116.337,11
1.2.2.01 - Outros Investimentos	1.617.337,11		501.000,00	1.116.337,11
12201001 - Consorcio - Banrisul	11.416,33			11.416,33
12201002 - FAB Internacional Group Limited	756.825,52			756.825,52
12201003 - Banco Sicredi - Investimento	1.000,00			1.000,00
12201004 - Consorcio - Randon	751.500,00		501.000,00	250.500,00
12201005 - Consorcio - Bradesco	96.595,26			96.595,26
12201006 - XX				
12201007 - XX				
12201008 - Reembolso de Fretes (Gabardo)				
1.2.2.02 - Aporte Para Futuro Aumento de Capital				
12202001 - Aporte de Capital XXXXXX				
12202002 - Aporte de Capital XXXXXX				
12202003 - Aporte de Capital XXXXXX				
12202004 - Aporte de Capital XXXXXX				
1.2.2.03 - Outros Investimentos Permanentes				
12203001 - Incentivos Fiscais (Finor,Finam)				
12203002 - Outros Investimentos				
12203003 - Agio/Desagio Empresa				
12203004 - Participações Societárias				
12203005 - Equivalência Patrimonial				
<b>1.2.3 - Imobilizado</b>	20.848.709,43		61.132,87	20.787.576,56
1.2.3.01 - Imóveis	13.946.276,95			13.946.276,95
12301001 - Bens - Terrenos	657.817,00			657.817,00
12301002 - Edifícios	13.000.000,00			13.000.000,00
12301003 - Instalações	288.459,95			288.459,95
12301004 - Benfeitorias em Imóveis de Terceiros				
1.2.3.02 - Móveis e Utensílios	195.165,25			195.165,25
12302001 - Móveis e Utensílios	195.165,25			195.165,25
1.2.3.03 - Máquinas, Equipamentos e Ferramentas	1.564.474,41			1.564.474,41
12303001 - Máquinas e Equipamentos	15.490,00			15.490,00
12303002 - Equipamentos Informática - Hardware	233.389,61			233.389,61
12303003 - Equipamentos de Telefonia	2.910,23			2.910,23

Este documento é cópia do original, assinado digitalmente por MARCELO ALVES MUNIZ e Tribunal de Justiça do Estado de São Paulo, protocolado em 16/12/2018 às 15:39, sob o número WJMJ19019668120. Para conferir o original, acesse o site https://esaj.tjsp.jus.br/pastadigital/pg/abrirConferenciaDocumento.do, informe o processo 1128854-59.2018.8.26.0100 e código 859C216.



Continuar

**Data do balancete de 01/06/2019 Até 30/06/2019**

Conta	Moeda corrente - Real			
	SI	Débito	Crédito	Saldo
12303004 - Equipamentos Comunicação				
12303005 - Ferramentaria				
12303006 - Ferramental - Engenharia	1.312.684,57			1.312.684,57
1.2.3.04 - Veículos	2.640.720,77			2.640.720,77
12304001 - Veículos	2.640.720,77			2.640.720,77
12304002 - Aeronave				
1.2.3.07 - Imobilizado em Andamento				
12307001 - Imobilizado em Andamento				
1.2.3.08 - Depreciações Acumuladas	-3.821.809,55		61.132,87	-3.882.942,68
12308001 - ( - )Terrenos				
12308002 - ( - )Edifícios	-2.903.333,33		43.333,33	-2.946.666,66
12308003 - ( - )Instalações	-103.918,36		1.901,37	-105.819,99
12308004 - ( - )Maquinas e Equipamentos	-83.970,07		1.296,03	-85.266,66
12308005 - ( - )Ferramentaria	-4.908,10		49,89	-4.957,99
12308006 - ( - )Equipamentos de Informática - Hardware	-181.618,65		3.270,63	-184.889,22
12308007 - ( - )Equipamentos de Telefonia	-36.624,02		315,77	-36.939,79
12308008 - ( - )Moveis e Utensilios	-46.333,58		781,94	-47.115,54
12308009 - ( - )Veículos	-426.882,70		9.349,26	-436.231,94
12308010 - ( - )Equipamentos de Comunicação	-2.125,44		51,84	-2.177,28
12308011 - ( - )Aeronave				
12308012 - ( - )Benfeitorias em Bens de Terceiros				
12308013 - ( - )Ferramental - Engenharia	-32.095,30		782,81	-32.878,11
1.2.3.09 - Bens em Construção - Planta Guaiba	5.437.480,51			5.437.480,51
12309001 - Projetos Básicos e Preliminares	431.067,60			431.067,60
12309002 - Projetos Iniciais, Execultivos e Ensaio	10.600,00			10.600,00
12309003 - Mobilização, Serviços e Custos Iniciais	165.829,04			165.829,04
12309004 - Serviços e Despesas Mensais	8.652,00			8.652,00
12309005 - Terraplanagem e Macrodrenagem	384.929,51			384.929,51
12309006 - Fundações Profundas	30.116,32			30.116,32
12309007 - Fundações Superficiais				
12309008 - Estrutura em Concreto Armado / Protendido	7.837,00			7.837,00
12309009 - Estrutura Metálica				
12309010 - Cobertura				
12309011 - Fechamento Lateral				
12309012 - Pisos e Revestimentos de Piso				
12309013 - Portas e Caixilhos de Mad, Ferro, Alum. e Vidro				
12309014 - Entrada de Energia e Alimentação				
12309015 - Instalações Elétricas				
12309016 - Caixa D' Água				
12309017 - Instalações Hidráulicas				
12309018 - Instalações de Combate a Incêndio				
12309019 - Sistema Proteção Descargas Atmosféricas				

Este documento é cópia do original, assinado digitalmente por MARCELO ALVES MAUNIZ & Tribunal de Justiça do Estado de São Paulo Protocolado em 16/12/2019 às 15:39, sob o número WJMJ19019668120 Para conferir o original, acesse o site https://esaj.tjsp.jus.br/pastadigital/pg/abrirConferenciaDocumento.do, informe o processo 1128854-59.2018.8.26.0100 e código 859C216.

Continuar

CNPJ/CPF :

**Data do balancete de 01/06/2019 Até 30/06/2019**

Conta	Moeda corrente - Real			
	SI	Débito	Crédito	Saldo
12309020 - Instalações de Gás e Ar Comprimido				
12309021 - Rede de Águas Pluviais				
12309022 - Pavimentação Externa	181.641,11			181.641,11
12309023 - Construções Complementares /Andamento	1.444.397,06			1.444.397,06
12309024 - Limpeza e Desmobilização				
12309025 - Laudos e Atestados de Entrega	69.602,50			69.602,50
12309026 - Equipe de Fiscalização	1.753.939,47			1.753.939,47
12309027 - Canteiro de Obra	948.868,90			948.868,90
1.2.3.10 - Produtos em Construção - Planta Guaiba				
12310001 - Produtos				
1.2.3.11 - Maquinas - Planta Guaiba	3.391,00			3.391,00
12311001 - Maquinas e Equipamentos	3.391,00			3.391,00
1.2.3.12 - Sistemas de Gestão TA / TI - Planta Guaiba	883.010,09			883.010,09
12312001 - Sistemas de Gestão TA / TI	67.134,60			67.134,60
12312002 - Aquisições de Serviços de Implantação TA / TI	815.875,49			815.875,49
1.2.3.13 - Adiantamentos Fornecedores de Imobilizados				
12313001 - Adiantamento Fornecedores Imobilizado				
12313002 - Adiantamento - Ativos Fixos				
12313003 - Aquisição - Adiantamento Imobilizado				
1.2.3.99 - Transitória - Ativo Imobilizado				
12399001 - Contrapartida Aquisição de Ativo Imobilizado				
12399002 - Aquisição de imobilizados - Transitória				
12399003 - Imobilizado - Venda				
<b>1.2.4 - Intangível</b>	1.483.313,76			1.483.313,76
1.2.4.01 - Marcas, Direitos e Patentes	29.495,00			29.495,00
12401001 - Marcas e Patentes	29.495,00			29.495,00
1.2.4.02 - Softwares	1.459.480,83			1.459.480,83
12402001 - Softwares	366.243,25			366.243,25
12402002 - Licenças e Certificações	1.093.237,58			1.093.237,58
1.2.4.08 - Amortizações Acumuladas	-5.662,07			-5.662,07
12408001 - Amortização - Marcas e Patentes				
12408002 - Amortização - Softwares	-5.662,07			-5.662,07
12408003 - Amortização - Licenças e Certificações				
12408004 - Amortização - Planejamento Estrategico Intelectual				
12408005 - Amortização - Pesquisa e Desenvolvimento de Produtos				
12408006 - Amortização - Desenvolvimento de Rede Concessionarios				
12408007 - conta trasnitoria				
12408008 - Amortização - Gastos Gerais / Projetos Diversos				
12408009 - Amortização - Bens em Construção				
<b>1.2.5 - Ativo Diferido</b>	23.151.346,55			23.151.346,55
1.2.5.01 - Gastos de Implantação	20.619,87			20.619,87

Este documento é cópia do original, assinado digitalmente por MARCELO ALVES JUNIOR e Tribunal de Justiça do Estado de São Paulo, protocolado em 12/07/2018 às 15:39, sob o número WJMJ19019668120. Para conferir o original, acesse o site https://esaj.tjsp.jus.br/pastadigital/pg/abrirConferenciaDocumento.do, informe o processo 1128854-59.2018.8.26.0100 e código 859C216.

Continuar

CNPJ/CPF :

**Data do balancete de 01/06/2019 Até 30/06/2019**

Conta	Moeda corrente - Real			
	SI	Débito	Crédito	Saldo
12501001 - Gastos de Implantação	20.619,87			20.619,87
12501002 - Gastos de Reorganização				
1.2.5.02 - Pesquisa e Desenvolvimento	23.130.726,68			23.130.726,68
12502001 - Pesquisa e Desenvolvimento de Produtos	10.246.459,21			10.246.459,21
12502002 - Planejamento Estrategico Intelectual	6.061.481,54			6.061.481,54
12502003 - Gastos Gerais / Projetos Diversos	1.319.930,05			1.319.930,05
12502004 - Homologações e Certificações de Veiculos	274.080,54			274.080,54
12502005 - Desenvolvimento de Rede Concessionarios	5.228.775,34			5.228.775,34
<b>1.9 - Contas Transitorias</b>	611.725,22	161.729,69	782.437,01	-8.982,90
<b>1.9.9 - Contas Transitorias</b>	611.725,22	161.729,69	782.437,01	-8.982,90
1.9.9.99 - Contas Transitorias	611.725,22	161.729,69	782.437,01	-8.982,90
19999910 - Conta Transitoria - Ativo Fixo				
19999911 - Conta Transitoria Cartões				
19999912 - Conta Transitoria a Pagar - Impostos				
19999913 - Conta Transitoria - Folha de Pagamento		124.637,16	124.637,16	
19999980 - Caminhões Remetidos em consignação				
19999991 - Transitoria de Estoques				
19999992 - Remessa e Retorno de Vasilhames			350,00	-350,00
19999993 - Conta de Lançamentos da Filial 1				
19999994 - ICMS - Simples Remessa				
19999995 - Conta Transitoria Encontros de Contas		29.890,93	29.890,93	
19999996 - Conta Transitoria CX e BCO (CB)				
19999997 - Conta Transitoria a Receber (CR)				
19999998 - Entrada de Remessa em Garantia				
19999999 - Remessas Peças / Veiculos	611.725,22	7.201,60	627.558,92	-8.632,90
<b>123</b>				
<b>Passivo</b>	-89.040.944,90	2.748.263,40	3.280.837,69	-89.573.519,61
<b>2.1 - Passivo Circulante</b>	-68.048.938,24	1.541.524,27	2.460.085,58	-68.967.499,49
<b>2.1.1 - Empréstimos e Financiamentos</b>	-3.507.078,00			-3.507.078,00
2.1.1.01 - Instituições Financeiraontas Garantidas	-3.507.078,00			-3.507.078,00
21101001 - Banco Daycoval S/A				
21101001-01 - Agencia 00019 C/C 0007117118				
21101001-02 - Agencia 00019				
21101001-03 - Agencia 00019 - C/C 0007117118 - Duplicatas Descontadas				
21101002 - Banco Bradesco S/A				
21101002-01 - Agencia 3367/C 0125000-0				
21101002-02 - Agencia 3367/C 0125000-0 Duplicatas Descontadas				
21101003 - Banco Santander S/A				
21101003-01 - Agencia 3689 C/C 13-063554-5				
21101003-02 - Agencia 4372 C/C 13-001162-2				
21101004 - Banco Pine S/A	-771.178,00			-771.178,00

Continuar

**Data do balancete de 01/06/2019 Até 30/06/2019**

Conta	Moeda corrente - Real			
	SI	Débito	Crédito	Saldo
21101004-01 - Agencia 00019 C/C 0000036015	-771.178,00			-771.178,00
21101005 - BCV Banco de Credito e Varejo S/A				
21101005-01 - Agencia 0001 C/C 0050046-1				
21101006 - Banco Original S/A				
21101006-01 - Agencia 00019 C/C 4400003770				
21101007 - Banco Itau S/A				
21101007-01 - Agencia 6972 C/C 03442-2				
21101007-02 - Agencia 6972 C/C 03442-2 Duplicatas Descontadas				
21101008 - Banco Safra Conta Garantida				
21101008-01 - Agencia 009700 C/C 025383-4 Conta Garantida				
21101008-02 - Agencia 009700				
21101009 - Banco BBM S/A	-2.735.900,00			-2.735.900,00
21101009-01 - Emprest. Contrato 600685	-199.777,00			-199.777,00
21101009-02 - Emprest. Contrato 600719	-2.536.123,00			-2.536.123,00
21101009-03 - Emprest. Contrato 600691				
2.1.1.02 - Instituições Financeiras - Internacionais				
21102001 - Financiamento Bancário Curto Prazo				
21102001-01 - Financiamento				
2.1.1.03 - Contratos de Mutuos				
21103001 - LCM Caminhoes Ltda.				
21103002 - ALB Veículos Especiais				
21103003 - Agua Boa Com				
21103004 - Pouso Alegre Coml Agropecuaria				
21103005 - Vatin				
21103006 - Luiz Carlos Mendonça de Barros				
2.1.1.04 - Financiamentos Nacionais Contratos				
21104001 - Banco Daycoval S/A				
21104001-01 - Agencia 00019 C/C 0009048717				
21104002 - Banco Bradesco S/A				
21104002-01 - Agencia 3367 Contrato				
21104002-02 - Agencia 3367 Capital de Giro - 950				
21104002-03 - Agencia 3367 Capital de Giro - 5.000				
21104002-04 - Agencia 3367 Contrato Leasing Fin. Veiculos				
21104002-05 - Agencia 3367 Consórcio Bradesco				
21104003 - Banco Santander S/A				
21104003-01 - Agencia 3689 Contrato 270502514				
21104003-02 - Agencia 3689 Contrato 270750114				
21104003-03 - Agencia 3689 Contrato 270300815				
21104003-04 - Agencia 3689 Contrato 270561915				
21104003-05 - Agencia 3689 Contrato 270813515				
21104003-06 - Agencia 3689 Contrato 270827615				

Este documento é cópia do original, assinado digitalmente por MARCELO ALVES MUNIZ e Tribunal de Justiça do Estado de São Paulo, protocolado em 16/12/2019 às 15:39:05 pelo número WJMJ19019668120. Para conferir o original, acesse o site https://esaj.tjsp.jus.br/pastadigital/pg/abrirConferenciaDocumento.do, informe o processo 1128854-59.2018.8.26.0100 e código 859C216.

Continuar

Data do balancete de 01/06/2019 Até 30/06/2019

Conta	Moeda corrente - Real			
	SI	Débito	Crédito	Saldo
21104003-07 - Agencia 3689 Contrato 270958615				
21104003-08 - Agencia 3689 Contrato 270865915				
21104003-09 - Agencia 3689 Contrato 270767115				
21104003-10 - Agencia 3689 Contrato 271062315				
21104003-11 - Agencia 3689 Contrato 270990715				
21104003-12 - Agencia 3689 Contrato 270183015				
21104003-13 - Agencia 4372 Contrato Leasing S/A - Arrend. Veic.				
21104003-14 - Agencia 0451 Contrato 000006490				
21104004 - Banco Itau S/A				
21104004-01 - Agencia 6972 Contrato				
21104004-02 - Agencia 6972 Contrato Risco Sacado				
21104005 - BCV Banco de Credito e Varejo S/A				
21104005-01 - Agencia 0001 Contrato				
21104006 - Banco Original S/A				
21104006-01 - Agencia 00019 Contrato				
21104007 - Banco Votorantim S/A				
21104007-01 - Agencia 0001 Contrato				
21104008 - Banco Banrisul S/A				
21104008-01 - Agencia 0413 Contrato				
21104009 - Banco Safra/Emprestimos				
21104009-01 - Agencia 01800 C/Emprest 164431-2				
21104009-02 - Agencia 09700/Emprest 724381-8 - Aplicação				
21104009-03 - Agencia 09700/Emprest 724337-1 - Duplicatas				
2.1.1.05 - Operações Financeiras - Hedge				
21105001 - Hedge xxxxxx				
21105002 - Hedge xxxxxx				
2.1.1.06 - Adiantamentos sobre Contratos de Câmbio				
21106001 - Adiantamentos Contratos de Câmbio				
<b>2.1.2 - Fornecedores</b>	-47.719.999,26	818.468,84	1.761.797,07	-48.663.327,43
2.1.2.01 - Fornecedores Nacionais	-47.711.134,26	818.468,84	955.530,97	-47.848.196,45
21201001 - Fornecedores Nacionais	-47.711.134,26	818.468,84	955.530,97	-47.848.196,45
21201002 - Retenção Contratual				
21201901 - Ajuste Modificação Conta Reconciliação Fornecedor				
21201902 - Reclassificação Fornecedores Longo Prazo				
2.1.2.02 - Fornecedores Estrangeiros	-8.865,00		806.266,10	-815.131,10
21202001 - Fornecedores Estrangeiros	-8.865,00		806.266,10	-815.131,10
21202901 - Ajuste Fornecedores Estrangeiros -Variação Cambial				
21202902 - Ajuste Modificação Conta Reconc Fornecedor Estrangeiro				
21202903 - Reclassificação Fornecedores Estrangeiros L Prazo				
2.1.2.99 - Fornecedores - Transitórias				

Este documento é cópia do original, assinado digitalmente por WILSON ALVES MUNIZ e Tribunal de Justiça do Estado de São Paulo, protocolado em 16/12/2019 às 15:39, sob o número WJMJ19019668120. Para conferir o original, acesse o site https://esaj.tjsp.jus.br/pastadigital/pg/abrirConferenciaDocumento.do, informe o processo 1128854-59.2018.8.26.0100 e código 859C216.

Continuar

CNPJ/CPF :

**Data do balancete de 01/06/2019 Até 30/06/2019**

Conta	Moeda corrente - Real			
	SI	Débito	Crédito	Saldo
21299001 - Entrada de Mercadoria/Entrada de Fatura (EM/EF)				
21299002 - Fornecedores Não Faturado				
21299003 - Fornecedores - Outros				
21299004 - Compensação Saldo Zero				
21299005 - Compensação Inter-Empresas				
<b>2.1.3 - Obrigações Trabalhistas e Previdenciárias</b>	-8.992.077,11	346.655,32	356.677,21	-9.002.099,60
<b>2.1.3.01 - Obrigações com o Pessoal</b>	-1.154.965,28	144.090,13	84.707,25	-1.095.582,38
21301001 - Pro-Labore a Pagar				
21301002 - Salários e Ordenados a Pagar				
21301003 - Pensão Alimentícia a Pagar				
21301004 - Rescisões a Pagar				
21301005 - PLR a Pagar				
21301006 - Férias a Pagar				
21301007 - 13a. Salário a Pagar				
21301008 - Convenio Farmacia				
21301009 - Bolsa Auxilio a Pagar				
21301010 - Pro-Labore a Pagar	-187.895,09	109,78	10.998,00	-198.783,39
21301011 - Salários e Ordenados a Pagar	-663.191,75	139.468,33	69.043,25	-592.766,27
21301012 - Pensão Alimentícia a Pagar				
21301013 - Rescisões a Pagar				
21301014 - PLR a Pagar				
21301015 - Férias a Pagar	-180.195,57	4.512,02	4.666,00	-180.349,55
21301016 - 13a. Salário a Pagar	-30.969,55			-30.969,55
21301017 - Convenio Farmacia				
21301018 - Pensão Alimentícia a Pagar				
21301019 - 13a. Salário a Pagar				
21301020 - Pro-Labore a Pagar				
21301021 - Rescisões a Pagar	-89.113,32			-89.113,32
21301022 - PLR a Pagar				
21301023 - Bolsa Auxilio a Pagar	-3.600,00			-3.600,00
<b>2.1.3.02 - Obrigações Sociais a Recolher</b>	-7.477.233,39		39.537,25	-7.516.770,14
21302001 - INSS a Recolher - Fopag	-5.266.486,21		23.977,99	-5.290.464,22
21302002 - FGTS a Recolher - Fopag	-566.130,63		5.541,52	-571.672,15
21302003 - IRRF a Recolher - Fopag	-1.554.889,09		9.902,27	-1.564.791,36
21302004 - Contribuição Sindical a Recolher	-69.729,65			-69.729,65
21302005 - Contribuição Assistencial a Recolher	-11.436,36		115,47	-11.551,89
21302006 - Contribuição Confederativa a Recolher	-8.561,45			-8.561,45
21302007 - INSS Parcelados - Fopag				
21302008 - FGTS Parcelados - Fopag				
21302099 - Obrigações Sociais a Recolher (controle)				
<b>2.1.3.03 - Provisões e Encargos Sociais a Recolher</b>	-359.878,44	202.565,19	232.432,71	-389.745,58

Este documento é cópia do original, assinado digitalmente por MARCELO ALVES MUNIZ e Tribunal de Justiça do Estado de São Paulo, protocolado em 06/12/2019 às 15:39, sob o número WJMJ19019660120. Para conferir o original, acesse o site https://esaj.tjsp.jus.br/pastadigital/pg/abrirConferenciaDocumento.do, informe o processo 1128854-59.2018.8.26.0100 e código 859C216.

Continuar

CNPJ/CPF :

**Data do balancete de 01/06/2019 Até 30/06/2019**

Conta	Moeda corrente - Real			
	SI	Débito	Crédito	Saldo
21303001 - Provisão para Férias	-156.376,39	121.698,26	124.637,16	-159.315,29
21303002 - Provisão de INSS S/Férias	-36.065,35	33.128,35	33.915,95	-36.852,75
21303003 - Provisão de FGTS S/Férias	-128.514,02	9.735,82	28.192,04	-146.970,20
21303004 - Provisão para 13º Salário	-28.874,70	28.192,04	33.892,89	-34.575,65
21303005 - Provisão de INSS S/13º Salário	-7.738,04	7.555,41	9.083,26	-9.265,67
21303006 - Provisão de FGTS S/13º Salário	-2.309,94	2.255,31	2.711,41	-2.766,64
21303007 - Contingências Trabalhistas				
21303008 - Contingências Judiciais				
21303009 - Rebates - Provisão				
21303099 - Encargos Sociais a Recolher (controle)				
<b>2.1.4 - Obrigações Tributárias</b>	<b>-7.256.042,31</b>	<b>284.400,11</b>	<b>341.611,30</b>	<b>-7.313.253,92</b>
<b>2.1.4.01 - Impostos e Contribuições a Recolher (s/ receitas)</b>	<b>-6.049.361,49</b>	<b>284.375,42</b>	<b>341.324,82</b>	<b>-6.106.310,15</b>
21401001 - Pis a Recolher	-296.418,11	7.403,83	15.632,31	-304.646,09
21401002 - Cofins a Recolher	-1.365.749,81	35.532,95	74.653,46	-1.404.870,26
21401003 - ISS a Recolher	-11.700,00		1.800,00	-13.500,00
21401004 - ICMS a Recolher	-629.183,78	65.422,70	108.949,34	-672.710,00
21401005 - IPI a Recolher	-276.315,96	157,93	2.568,99	-278.727,00
21401006 - ICMS ST a Recolher	-3.492.383,83	162.121,98	137.720,72	-3.467.982,63
21401007 - INSS S/Faturamento a Recolher				
21401008 - ICMS Parcelamento	56.765,00	13.736,03		70.501,03
21401009 - IPI Parcelamento				
21401010 - PIS Parcelamento				
21401011 - Cofins Parcelamento				
21401012 - ICMS DIFAL Destino	-11.204,00			-11.204,00
21401013 - ICMS DIFAL Origem	-19.176,00			-19.176,00
21401014 - ICMS FCP	-3.995,00			-3.995,00
21401015 - Parcelamento ICMS RS nº				
21401099 - Impostos sobre receitas (conta controle)				
<b>2.1.4.02 - Impostos e Contribuições a Recolher (terceiros)</b>	<b>-1.206.680,82</b>	<b>24,69</b>	<b>286,48</b>	<b>-1.206.942,83</b>
21402001 - IRRF S/Terceiros a Recolher	-324.903,11		63,85	-324.966,96
21402002 - IRRF S/Aluguel				
21402003 - INSS Retido a Recolher	-129.655,29			-129.655,29
21402004 - PIS/COFINS/CSLL Retido A Recolher	-670.019,43	24,69	222,63	-670.217,13
21402005 - ISS Retido a Recolher	-82.102,99			-82.102,99
21402099 - Impostos de terceiros (conta controle)				
<b>2.1.4.03 - Impostos e Contribuições a Recolher (s/ lucros)</b>				
21403001 - IRPJ a Recolher				
21403002 - CSLL a Recolher				
21403099 - Impostos s/ lucro (conta controle)				
<b>2.1.4.04 - Impostos e Contribuições a Recolher</b>				

Este documento é cópia do original, assinado digitalmente por MARCELO ALVES MENIZ e Tribunal de Justiça do Estado de São Paulo. Protocolado em 16/12/2019 às 15:59:29 pelo número WJMJ19019660120. Para conferir o original, acesse o site https://esaj.tjsp.jus.br/pastadigital/pg/abrirConferenciaDocumento.do, informe o processo 1128854-59.2018.8.26.0100 e código 859C216.

Continuar

Data do balancete de 01/06/2019 Até 30/06/2019

Conta	Moeda corrente - Real			
	SI	Débito	Crédito	Saldo
(diferido)				
21404001 - PIS Diferido				
21404002 - COFINS Diferido				
21404003 - IRPJ Diferido				
21404004 - CSLL Diferido				
21404099 - Impostos diferidos (conta controle)				
<b>2.1.5 - Outras Obrigações</b>	-92.000,00	92.000,00		
2.1.5.01 - Adiantamentos de Clientes	-92.000,00	92.000,00		
21501001 - Adiantamentos de Clientes				
21501002 - Adiantamento de Clientes Diretos	-92.000,00	92.000,00		
<b>2.1.6 - Contas a Pagar</b>	-105.762,22			-105.762,22
2.1.6.01 - Outras Contas a Pagar	-105.762,22			-105.762,22
21601001 - Aluguel a Pagar				
21601002 - Condominio a Pagar				
21601003 - Agua e Esgoto a Pagar				
21601004 - Energia Eletrica a Pagar				
21601005 - Seguros a Pagar				
21601006 - Serviços Prestados a Pagar				
21601007 - Comissoes a Pagar				
21601008 - Fretes a Pagar				
21601009 - IPTU a Pagar	-105.762,22			-105.762,22
21601010 - Cartão de Credito Bradesco Visa				
21601011 - Cartão de Credito Santander Visa				
21601012 - Bonus a Pagar				
21601013 - Reembolso a Pagar				
21601014 - Cartão de Credito Amex				
21601015 - Outras Contas a Pagar				
21601099 - Outras Contas a Pagar (temporário)				
2.1.6.02 - Outras Contas a Pagar - Dividendos a Pagar				
21602001 - Juros S/Capital Proprio				
21602002 - Dividendos a Pagar				
21602003 - Provisão de Bonus				
21602004 - Aluguel Diferido				
21602005 - Outras Obrigações				
21602006 - C/C Participações Societarias				
<b>2.1.7 - Provisões</b>	-375.979,34			-375.979,34
2.1.7.01 - Provisões - Garantia Geral				
21701001 - Garantia Geral Veículos				
21701002 - Garantia Geral Campanha				
21701003 - Garantia Motores Foton				
2.1.7.02 - Provisões - Contingencias e Judiciais	-375.979,34			-375.979,34
21702001 - Contingencias Fiscais	-375.979,34			-375.979,34



Continuar

**Data do balancete de 01/06/2019 Até 30/06/2019**

Conta	Moeda corrente - Real			
	SI	Débito	Crédito	Saldo
21702002 - Contingencia Financeira				
21702003 - Contingencia Trabalhista				
21702004 - Processos Judiciais				
2.1.7.03 - Outras Provisões				
21703001 - Despesas com Informatica				
21703002 - Consultoria				
21703003 - Auditoria				
21703004 - Outras Provisões				
<b>2.2 - Passivo Não Circulante</b>	-35.938.853,98	1.123.663,76	702.279,57	-35.517.469,98
<b>2.2.1 - Empréstimos e Financiamentos</b>	-31.792.446,00			-31.792.446,00
2.2.1.01 - Instituições Financeira - Nacionais	-31.792.446,00			-31.792.446,00
22101001 - Banco Daycoval S/A				
22101001-01 - Agencia 0019 Contrato				
22101001-02 - Agencia 0019 Contrato				
22101001-03 - Agencia 0019 Contrato				
22101002 - Banco Bradesco S/A	-5.121.252,00			-5.121.252,00
22101002-01 - Agencia 3367 Contrato	-5.121.252,00			-5.121.252,00
22101002-02 - Agencia 3367 Contrato				
22101003 - Banco Santander S/A	-17.917.559,00			-17.917.559,00
22101003-01 - Agencia 3369	-17.917.559,00			-17.917.559,00
22101004 - Banco Pine S/A				
22101004-01 - 00019 Contrato				
22101005 - BCV Banco de Credito e Varejo S/A				
22101005-01 - Agencia 0001 Contrato				
22101006 - Banco Original S/A				
22101006-01 - Agencia 00019 Contrato				
22101007 - BNDES				
22101007-01 - Contrato				
22101008 - Banco Votorantim S/A				
22101008-01 - Agencia 0001 Contrato				
22101009 - Banco Safra				
22101009-01 - Agencia 0000 Contrato				
22101010 - Banrisul Banco Estado Rio Grande do Sul S/A	-8.753.635,00			-8.753.635,00
22101010-01 - Banrisul Banco Estado Rio Grande do Sul S/A	-8.753.635,00			-8.753.635,00
2.2.1.02 - Instituições Financeira - Internacional				
22102001 - Empréstimos Estrangeiros - Não Circulante				
22102001-01 - Empréstimo Estrangeiros				
<b>2.2.2 - Impostos e Contribuições a Recolher</b>	-340.872,96			-340.872,96
2.2.2.01 - Impostos e Contribuições a Recolher	-340.872,96			-340.872,96
22201001 - Refis				
22201002 - Paes				

Este documento é cópia do original, assinado digitalmente por MARCELO ALVES MUNIZ e Tribunal de Justiça do Estado de São Paulo. Protocolado em 16/12/2019 às 15:39, sob o número WJMJ19019668120. Para conferir o original, acesse o site https://esaj.tjsp.jus.br/pastadigital/pg/abrirConferenciaDocumento.do, informe o processo 1128854-59.2018.8.26.0100 e código 859C216.

Continuar

**Data do balancete de 01/06/2019 Até 30/06/2019**

Conta	Moeda corrente - Real			
	SI	Débito	Crédito	Saldo
22201003 - INSS S/Folha Parcelamento nº 12375012 ao 12375015				
22201004 - Crédito Presumido - Fundopen Financiado 31,80%	-339.010,20			-339.010,20
22201005 - ICMS - Parcelamento nº 006722162-7				
22201006 - ICMS - Parcelamento nº 1.181.381.221				
22201007 - ICMS - Parcelamento nº 1.181.583.179				
22201008 - ICMS - Parcelamento nº 006776164-4				
22201009 - ICMS - Parcelamento nº 0002031453				
22201010 - ICMS - Parcelamento nº 0002031461				
22201011 - ICMS - Parcelamento nº 0002058563				
22201012 - INSS S/Folha Parcelamento nº 2659389 / 1397637				
22201013 - IRRF S/Folha e IRRF Retido Parcelamento nº 4964993				
22201014 - IRRF / PIS / COFINS / E PCC Parcelamento nº 5040762				
22201015 - IPTU - Parcelamento nº 2925/2015				
22201016 - INSS S/Folha Parcelamento nº 1577681				
22201017 - INSS S/Folha Parcelamento nº 1601821				
22201018 - INSS S/Folha Parcelamento nº 1609525				
22201019 - INSS S/Folha Parcelamento nº 1611796				
22201020 - ICMS - Parcelamento nº 0002168422				
22201021 - ICMS - Parcelamento nº 00683897-9				
22201022 - IRRF S/Folha / IRRF Retido / PIS / COFINS e PCC Parcelamento Nº 5154171				
22201023 - ICMS - Parcelamento nº 00688545-6				
22201024 - ICMS - Parcelamento nº 00692072-9	-1.862,76			-1.862,76
22201025 - INSS S/Folha Parcelamento nº 1827696				
22201026 - IRRF S/Folha / IRRF Retido / PCC / PIS / COFINS Nº 13839-402494/2016-28				
2.2.2.02 - Provisão de Impostos Diferido - LP				
22202001 - PIS Diferido				
22202002 - COFINS Diferido				
22202003 - IRPJ Diferido				
22202004 - CSLL Diferido				
<b>2.2.3 - Receitas a Apropriar</b>				
2.2.3.01 - Receitas a Apropriar				
22301001 - Receitas a Apropriar - Caminhões				
22301002 - Receitas a Apropriar - Peças				
22301003 - Receitas a Apropriar - Serviços				
22301004 - Receitas a Apropriar - Material Promocional				
2.2.3.02 - Custos e Despesas Vinculadas às Receitas				
22302001 - Custos e Despesas - Exercícios Futuros				
<b>2.2.4 - Empresas Ligadas</b>	-3.147.718,02	1.123.663,76	702.279,57	-2.726.333,83
2.2.4.01 - Empresas Ligadas	-3.147.718,02	1.123.663,76	702.279,57	-2.726.333,83
22401001 - LCM Caminhoes Ltda.				

Este documento é cópia do original, assinado digitalmente por MARCELO ALVES MUNIZ de Tribunal de Justiça do Estado de São Paulo, protocolado em 16/12/2019 às 15:39, sob o número WJMJ19019660120. Para conferir o original, acesse o site https://esaj.tjsp.jus.br/pastadigital/pg/abrirConferenciaDocumento.do, informe o processo 1128854-59.2018.8.26.0100 e código 859C216.

Continuar

CNPJ/CPF :

Data do balancete de 01/06/2019 Até 30/06/2019

Conta	Moeda corrente - Real			
	SI	Débito	Crédito	Saldo
22401002 - ALB Veiculos Especiais				
22401003 - Agua Boa Com				
22401004 - Pouso Alegre Coml Agropecuaria				
22401005 - Vatin				
22401006 - LCM Caminhos Ltda.				
22401007 - Luiz Carlos Mendonça de Barros	-3.375.718,87			-3.375.718,87
22401008 - Foton Motor do Brasil Vendas Ltda	228.000,85	1.123.663,76	702.279,57	649.385,00
<b>2.2.5 - Governo do Estado do Rio Grande do Sul</b>	-657.817,00			-657.817,00
2.2.5.01 - Governo do Estado do Rio Grande do Sul	-657.817,00			-657.817,00
22501001 - 2.2.5.01 - Governo do Estado do Rio Grande do Sul	-657.817,00			-657.817,00
<b>2.3 - Patrimônio Líquido</b>	14.982.244,48			14.982.244,48
<b>2.3.1 - Capital Social</b>	-106.700.000,00			-106.700.000,00
2.3.1.0 - Capital Subscrito	-106.700.000,00			-106.700.000,00
23101001 - (-) Capital a Integralizar				
23101002 - Sócio - Luiz Carlos Mendonça de Barros	-4.251.000,00			-4.251.000,00
23101003 - Sócio - Pouso Alegre Coml. e Agropecuaria	-102.449.000,00			-102.449.000,00
23101004 - Capital Integralizado Estrangeiro				
<b>2.3.2 - Adto Para Futuro Aumento de Capital</b>	4.757.300,18			4.757.300,18
2.3.2.01 - Adto Para Futuro Aumento de Capital				
23201001 - Adto Para Futuro Aumento de Capital				
23201002 - Adto Para Futuro Aumento de Capital				
23201003 - Adto Para Futuro Aumento de Capital				
23201004 - Adto Para Futuro Aumento de Capital				
2.3.2.03 - Reservas de Lucros				
23203001 - Reserva de Lucros				
23203002 - Reserva Estatutária				
23203003 - Reserva Legal				
23203004 - Reserva para Contingências				
23203005 - Reserva Especial				
2.3.2.04 - Ajuste de Avaliação Patrimonial	4.757.300,18			4.757.300,18
23204001 - Ajuste de Avaliação Patrimonial				
23204002 - Ajuste de Anos Anteriores	4.757.300,18			4.757.300,18
<b>2.3.3 - Lucros ou Prejuízos Acumulados</b>	116.924.944,30			116.924.944,30
2.3.3.01 - Lucros ou Prejuízos Acumulados	116.924.944,30			116.924.944,30
23301001 - Lucros Acumulados	21.940.635,55			21.940.635,55
23301002 - Lucros ou (-) Prejuízos Acumulados	94.984.308,75			94.984.308,75
23301003 - Resultado do Exercício em Curso				
<b>2.3.4 - Lucros ou Prejuízos no Exercício Corrente</b>				
2.3.4.01 - Lucros ou Prejuízos				
23401001 - Apuração do Resultado do Exercício Corrente				
<b>2.9 - Contas Transitorias</b>	-35.397,16	83.075,37	118.472,54	-70.794,00

Continuar

**Data do balancete de 01/06/2019 Até 30/06/2019**

Conta	Moeda corrente - Real			
	SI	Débito	Crédito	Saldo
<b>2.9.9 - Contas Transitorias</b>	-35.397,16	83.075,37	118.472,54	-70.794,33
2.9.9.99 - Contas Transitorias	-35.397,16	83.075,37	118.472,54	-70.794,33
29999980 - Remessa de Caminhões em Consignação				
29999991 - Conta Transitoria - ICMS ST	-35.397,16	83.075,37	118.472,54	-70.794,33
29999992 - Remessa e Retorno de Vasilhames				
<b>Receita</b>	-6.639.050,78	1.578.394,46	2.418.419,80	-7.479.076,44
<b>3.1 - Receitas Operacionais</b>	-9.567.169,46	529.600,79	2.244.153,50	-11.281.722,25
<b>3.1.1 - Receita Bruta de Vendas e Serviços</b>	-9.567.169,46	529.600,79	2.244.153,50	-11.281.722,25
<b>3.1.1.01 - Receita Bruta de Vendas de Produtos - Nacional</b>	-3.573.000,26	147.012,69	263.038,56	-3.689.026,16
31101001 - Caminhões Foton Novos - Nacional	-3.469.826,90	147.012,69	261.567,00	-3.584.381,10
31101002 - Caminhões Foton Usados - Nacional				
31101003 - Peças Nacionais	-103.173,36		1.471,56	-104.644,92
31101004 - Acessorios Foton				
31101005 - Lubrificantes				
31101006 - Motores				
31101007 - Identificação Visual				
31101008 - Outras Mercadorias				
<b>3.1.1.02 - Receita Bruta de Vendas de Produtos - Importado</b>	-5.409.169,20	382.588,10	1.891.114,94	-6.917.696,46
31102001 - Caminhões Foton Novos - Importado	-4.343.860,12	382.000,01	1.862.462,66	-5.824.322,47
31102002 - Caminhões Foton Usados - Importado				
31102003 - Peças Importadas	-1.065.309,08	588,09	28.652,28	-1.093.373,87
31102004 - Acessorios Foton				
31102005 - Lubrificantes				
31102006 - Motores				
31102007 - Identificação Visual				
31102008 - Outras Mercadorias				
<b>3.1.1.03 - Receita da Prestação de Serviços</b>	-585.000,00		90.000,00	-675.000,00
31103001 - Receita de Serviços	-585.000,00		90.000,00	-675.000,00
31103002 - Contrato de Manutenção				
31103003 - Comissões				
<b>3.1.1.04 - Impostos Incidentes S/Serviços</b>				
31140001 - (-) ISS				
31140002 - (-) PIS				
31140003 - (-) Cofins				
<b>3.2 - Impostos Incidentes sobre Vendas e Serviços</b>	1.722.385,53	341.324,82	152.120,24	1.911.590,95
<b>3.2.1 - ((-) Impostos Incidentes sobre Vendas e Serviços</b>	1.722.385,53	341.324,82	152.120,24	1.911.590,95
3.2.1.01 - (-) Caminhões Foton Novos - Nacional	1.851.432,64	331.199,82	152.120,24	2.030.512,06
32101001 - (-) ICMS	657.140,74	108.949,34	65.376,09	700.713,49

Este documento é cópia do original, assinado digitalmente por MARCELO ALVES MUNIZ e Tribunal de Justiça do Estado de São Paulo, Protocolado em 16/12/2018 às 15:39:35. Para conferir o original, acesse o site https://esaj.tjsp.jus.br/pastadigital/pg/abrirConferenciaDocumento.do, informe o processo 1128854-59.2018.8.26.0100 e código 859C216.

Continuar

**Data do balancete de 01/06/2019 Até 30/06/2019**

Conta	Moeda corrente - Real			
	SI	Débito	Crédito	Saldo
32101002 - (-) ICMS ST	529.782,17	137.720,72	43.649,44	623.853,45
32101003 - (-) IPI	80.940,78	2.568,99	157,93	83.351,80
32101004 - (-) PIS	101.530,41	14.147,31	7.403,83	108.273,88
32101005 - (-) Cofins	482.038,54	67.813,46	35.532,95	514.319,03
3.2.1.02 - (-) Caminhões Foton Novos - Importado				
32102001 - (-) ICMS				
32102002 - (-) ICMS ST				
32102003 - (-) IPI				
32102004 - (-) PIS				
32102005 - (-) Cofins				
3.2.1.03 - (-) Caminhões Foton Usados				
32103001 - (-) ICMS				
32103002 - (-) ICMS ST				
32103003 - (-) IPI				
32103004 - (-) PIS				
32103005 - (-) Cofins				
3.2.1.04 - (-) Peças Nacionais				
32104001 - (-) ICMS				
32104002 - (-) ICMS ST				
32104003 - (-) IPI				
32104004 - (-) PIS				
32104005 - (-) Cofins				
3.2.1.05 - (-) Peças Importadas				
32105001 - (-) ICMS				
32105002 - (-) ICMS ST				
32105003 - (-) IPI				
32105004 - (-) PIS				
32105005 - (-) Cofins				
3.2.1.06 - (-) Acessorios Foton				
32106001 - (-) ICMS				
32106002 - (-) ICMS ST				
32106003 - (-) IPI				
32106004 - (-) PIS				
32106005 - (-) Cofins				
3.2.1.07 - (-) Lubrificantes				
32107001 - (-) ICMS				
32107002 - (-) ICMS ST				
32107003 - (-) IPI				
32107004 - (-) PIS				
32107005 - (-) Cofins				
3.2.1.08 - (-) Motores				
32108001 - (-) ICMS				

Este documento é cópia do original, assinado digitalmente por MARCELO ALVES MUNIZ e Tribunal de Justiça do Estado de São Paulo, protocolado em 16/12/2019 às 15:59:57, sob o número WJMJ19019668120. Para conferir o original, acesse o site https://esaj.tjsp.jus.br/pastadigital/pg/abrirConferenciaDocumento.do, informe o processo 1128854-59.2018.8.26.0100 e código 859C216.

Continuar

**Data do balancete de 01/06/2019 Até 30/06/2019**

Conta	Moeda corrente - Real			
	SI	Débito	Crédito	Saldo
32108002 - (-) ICMS ST				
32108003 - (-) IPI				
32108004 - (-) PIS				
32108005 - (-) Cofins				
3.2.1.09 - (-) Identificação Visual				
32109001 - (-) ICMS				
32109002 - (-) ICMS ST				
32109003 - (-) IPI				
32109004 - (-) PIS				
32109005 - (-) Cofins				
3.2.1.10 - (-) Prestação de Serviços	65.812,50	10.125,00		75.937,50
32110001 - (-) ISS	11.700,00	1.800,00		13.500,00
32110002 - (-) PIS	9.652,50	1.485,00		11.137,50
32110003 - (-) Cofins	44.460,00	6.840,00		51.300,00
32110004 - (-) XXXXXX				
32110005 - (-) XXXXXX				
3.2.1.11 - Benefício Fiscal	-194.859,61			-194.859,61
32111001 - Crédito Presumido - ICMS RS				
32111002 - Crédito ICMS S/Ativo Imobilizado	-3.885,68			-3.885,68
32111003 - Crédito Presumido - Fundopen 43,20%	-124.623,47			-124.623,47
32111004 - Crédito Presumido - Fundopen Compl. 23%	-66.350,46			-66.350,46
<b>3.3 - ((-) Deduções da Receita Bruta</b>	1.398.086,34	707.468,85		2.105.555,19
<b>3.3.1 - ((-)Vendas Canceladas e Devoluções - Mercado Nacional</b>	1.398.086,34	707.468,85		2.105.555,19
3.3.1.01 - (-) Vendas Canceladas - Nacional				
33101001 - Caminhões Foton Novos - Nacional				
33101002 - Caminhões Foton Usados				
33101003 - Peças Nacionais				
33101004 - Acessorios Foton				
33101005 - Lubrificantes				
33101006 - Motores				
33101007 - Identificação Visual				
33101008 - Outras Mercadorias				
3.3.1.02 - (-) Vendas Canceladas - Importado				
33102001 - Caminhões Foton Novos - Importado				
33102002 - xxxxxx				
33102003 - Peças Importadas				
33102004 - Acessorios Foton				
33102005 - Lubrificantes				
33102006 - Motores				
33102007 - Identificação Visual				
33102008 - Outras Mercadorias				

Este documento é cópia do original, assinado digitalmente por MARCELO ALVES MUNIZ e Tribunal de Justiça do Estado de São Paulo. Para conferir o original, acesse o site https://esaj.tjsp.jus.br/pastadigital/pg/abrirConferenciaDocumento.do, informe o processo 1128854-59.2018.8.26.0100 e código 859C216. Número WJMJ1901968120

Continuar

**Data do balancete de 01/06/2019 Até 30/06/2019**

Conta	Moeda corrente - Real			
	SI	Débito	Crédito	Saldo
3.3.1.03 - (-) Devolução de Vendas - Nacional		5.207,41		5.207,41
33103001 - Caminhões Foton Novos - Nacional				
33103002 - Caminhões Foton Usados - Nacional				
33103003 - Peças Nacionais		3.202,09		3.202,09
33103004 - Peças Importadas		2.005,32		2.005,32
33103005 - Combustível/Lubrificantes				
33103006 - Motores				
33103007 - Identificação Visual				
33103008 - Outras Mercadorias				
3.3.1.04 - (-) Devolução de Vendas - Importado		1.392.878,93	707.468,85	2.100.347,78
33104001 - Caminhões Foton Novos - Importado		1.392.878,93	707.468,85	2.100.347,78
33104002 - xxxxxx				
33104003 - Peças Importadas				
33104004 - Acessorios Foton				
33104005 - Lubrificantes				
33104006 - Motores				
33104007 - Identificação Visual				
33104008 - Outras Mercadorias				
3.3.1.05 - (-) Descontos Incondicionais				
33105001 - Desconto sobre Venda de Prod. Nacional				
33105002 - Desconto sobre Venda de Prod. Importado				
<b>3.3.2 - Impostos S/Devol. Venda de Mercadorias</b>				
3.3.2.01 - (-) Caminhões Foton Novos - Nacional				
33201001 - (-) ICMS				
33201002 - (-) ICMS ST				
33201003 - (-) IPI				
33201004 - (-) PIS				
33201005 - (-) Cofins				
3.3.2.02 - (-) Caminhões Foton Novos - Importado				
33202001 - (-) ICMS				
33202002 - (-) ICMS ST				
33202003 - (-) IPI				
33202004 - (-) PIS				
33202005 - (-) Cofins				
3.3.2.03 - (-) Caminhões Foton Usados - Nacional				
33203001 - (-) ICMS				
33203002 - (-) ICMS ST				
33203003 - (-) IPI				
33203004 - (-) PIS				
33203005 - (-) Cofins				
3.3.2.04 - (-) Peças Nacionais				
33204001 - (-) ICMS				

Este documento é cópia do original, assinado digitalmente por MARCELO ALVES MUNIZ e Tribunal de Justiça do Estado de São Paulo em 16/12/2018 às 15:39:18. Para conferir o original, acesse o site https://esaj.tjsp.jus.br/pastadigital/pg/abrirConferenciaDocumento.do, informe o processo 1128854-59.2018.8.26.0100 e código 859C216.

Continuar

**Data do balancete de 01/06/2019 Até 30/06/2019**

Conta	Moeda corrente - Real			
	SI	Débito	Crédito	Saldo
33204002 - (-) ICMS ST				
33204003 - (-) IPI				
33204004 - (-) PIS				
33204005 - (-) Cofins				
3.3.2.05 - (-) Peças Importadas				
33205001 - (-) ICMS				
33205002 - (-) ICMS ST				
33205003 - (-) IPI				
33205004 - (-) PIS				
33205005 - (-) Cofins				
3.3.2.06 - (-) Acessorios Foton				
33206001 - (-) ICMS				
33206002 - (-) ICMS ST				
33206003 - (-) IPI				
33206004 - (-) PIS				
33206005 - (-) Cofins				
3.3.2.07 - (-) Lubrificantes				
33207001 - (-) ICMS				
33207002 - (-) ICMS ST				
33207003 - (-) IPI				
33207004 - (-) PIS				
33207005 - (-) Cofins				
3.3.2.08 - (-) Motores				
33208001 - (-) ICMS				
33208002 - (-) ICMS ST				
33208003 - (-) IPI				
33208004 - (-) PIS				
33208005 - (-) Cofins				
3.3.2.09 - (-) Identificação Visual				
33209001 - (-) ICMS				
33209002 - (-) ICMS ST				
33209003 - (-) IPI				
33209004 - (-) PIS				
33209005 - (-) Cofins				
3.3.2.10 - (-) Outras Mercadorias				
33210001 - (-) ICMS				
33210002 - (-) ICMS ST				
33210003 - (-) IPI				
33210004 - (-) PIS				
33210005 - (-) Cofins				
<b>3.4 - Receitas Financeiras</b>		-192.353,19	22.146,06	-214.499,23
<b>3.4.1 - Receitas Financeiras</b>		-188.483,19	22.146,06	-210.629,13

Este documento é cópia do original, assinado digitalmente por MARCELO ALVES MUNIZ e Tribunal de Justiça do Estado de São Paulo, protocolado em 16/12/2019 às 15:39, sob o número WJMJ19019668120. Para conferir o original, acesse o site https://esaj.tjsp.jus.br/pastadigital/pg/abrirConferenciaDocumento.do, informe o processo 1128854-59.2018.8.26.0100 e código 859C216.



Continuar

CNPJ/CPF :

Data do balancete de 01/06/2019 Até 30/06/2019

Conta	Moeda corrente - Real			
	SI	Débito	Crédito	Saldo
3.4.1.01 - Receitas Financeiras	-188.483,19		22.146,06	-210.629,25
34101001 - Juros Ativos	-119.384,76		22.146,05	-141.530,39
34101002 - Descontos Financeiros Obtidos	-57.025,38			-57.025,38
34101003 - Variação Cambial Ativa				
34101004 - Rendimentos de Aplic. Financeiras	-11.527,66		0,01	-11.527,65
34101005 - Rendimentos de Poupança				
34101006 - Rendimentos de Mutuos				
34101007 - Ganhos Hedge				
34101008 - Juros Selic				
34101009 - Outras Receitas	-545,39			-545,39
3.4.1.02 - Receitas Diversas				
34102001 - Aluguéis e Arrendamentos				
34102002 - Dividendos e Lucros Recebidos				
34102003 - Sucatas				
<b>3.4.2 - Outros Resultados Positivos</b>	-3.870,00			-3.870,00
3.4.2.01 - Lucros na Alienação do Imobilizado	-3.870,00			-3.870,00
34201001 - Lucros na Venda Ativos Fixos	-3.870,00			-3.870,00
<b>Despesa</b>	12.160.671,93	1.221.374,37	807.079,29	12.574.967,70
<b>4.1 - Despesas Operacionais/Administrativas</b>	7.025.209,02	486.339,32	210.105,77	7.301.442,97
<b>4.1.1 - Despesas Administrativas</b>	4.362.857,43	345.302,52	203.163,52	4.504.996,43
4.1.1.01 - Despesas com Pessoal	2.884.370,04	84.707,25		2.969.077,29
41101001 - Pro-Labore	267.484,00	10.998,00		278.482,00
41101002 - Salários e Ordenados	2.035.413,99	64.669,84		2.100.083,83
41101003 - Rescisão	43.791,94			43.791,94
41101004 - Férias	292.463,47	4.666,00		297.129,47
41101005 - 13. Salário	95.265,75			95.265,75
41101006 - Gratificações	266,60			266,60
41101007 - Estagiarios	15.800,39			15.800,39
41101008 - Horas Extras	4.548,52			4.548,52
41101009 - Faltas e Atrasos				
41101010 - Adicional Noturno				
41101011 - Salário Maternidade	14.372,58			14.372,58
41101012 - Aviso Prévio	5.742,55			5.742,55
41101013 - DSR	1.590,64	78,16		1.668,80
41101014 - Comissões	5.761,67	312,68		6.074,35
41101015 - Ajuda de Custo	15.370,61	1.056,97		16.427,58
41101016 - Bônus				
41101017 - Adicional de Insalubridade				
41101018 - Adicional de Periculosidade	80.047,33	2.925,60		82.972,93
41101019 - Uniformes / EPI's				

Este documento é cópia do original, assinado digitalmente por MARCELO ALVES WUJAZO e disponibilizado em 16/12/2019 às 15:39:25pb pelo número WJMU19049668120. Para conferir o original, acesse o site https://esaj.tjsp.jus.br/pastadigital/pg/abrirConferenciaDocumento.do, informe o processo 1128854-59.2018.8.26.0100 e código 859C216.

Continuar

CNPJ/CPF :

**Data do balancete de 01/06/2019 Até 30/06/2019**

Conta	Moeda corrente - Real			
	SI	Débito	Crédito	Saldo
41101020 - Abono Pecuniario	6.450,00			6.450,00
41101021 - Outros Gastos RH				
41101022 - Bolsa Auxilio				
41101023 - Indenizações				
41101024 - PLR				
<b>4.1.1.02 - Encargos Sociais</b>	<b>1.082.760,68</b>	<b>24.105,56</b>		<b>1.106.866,24</b>
41102001 - INSS	665.577,15	18.564,04		684.141,19
41102002 - FGTS	417.183,53	5.541,52		422.725,05
41102003 - IRRF S/Folha				
41102004 - Contribuição Sindical / Assistencial				
41102005 - Contribuição Sindical Confederativa				
<b>4.1.1.03 - Beneficios</b>	<b>42.831,31</b>	<b>4.057,00</b>	<b>598,33</b>	<b>46.289,99</b>
41103001 - Vale Transporte	29.129,80	977,00		30.106,80
41103002 - (-) Recuperação Vale Transporte	-8.511,29		340,83	-8.522,12
41103003 - Vale Refeicao	56.169,96	3.080,00		59.249,96
41103004 - (-) Recuperação Vale Refeicao	-8.673,70		257,50	-8.931,20
41103005 - Cesta Basica				
41103006 - (-) Recuperação Cesta Basica				
41103007 - Assistencia Medica	-27.700,26			-27.700,26
41103008 - (-) Recuperação Assistencia Medica				
41103009 - Assistencia Odontologica				
41103010 - (-) Recuperação Assistencia Odontologica				
41103011 - Seguro de Vida	50,88			50,88
41103012 - (-) Recuperação Seguro de Vida				
41103013 - Farmacia	1.852,44			1.852,44
41103014 - (-) Recuperação Farmacia	-1.852,44			-1.852,44
41103015 - Bolsa Auxilio				
41103016 - Cursos e Treinamentos				
41103017 - (-) Recuperação Cursos/Treinamentos				
41103018 - Previdencia Privada				
41103019 - (-) Recuperação Previdencia Privada				
41103020 - Auxilio Escola / Creche				
41103021 - Refeitório	2.458,92			2.458,92
41103022 - (-) Recuperação Refeitório	-93,00			-93,00
<b>4.1.1.04 - Provisões Trabalhistas</b>	<b>352.895,40</b>	<b>232.432,71</b>	<b>202.565,19</b>	<b>382.762,79</b>
41104001 - Provisão de Férias	156.376,39	124.637,16	121.698,26	159.315,49
41104002 - Provisão de INSS S/ Férias	35.268,97	33.915,95	33.128,35	36.056,97
41104003 - Provisão de FGTS S/ Férias	122.327,36	28.192,04	9.735,82	140.783,14
41104004 - Provisão de 13º Salário	28.874,70	33.892,89	28.192,04	34.575,61
41104005 - Provisão de INSS S/ 13º Salário	7.738,04	9.083,26	7.555,41	9.265,57
41104006 - Provisão de FGTS S/ 13º Salário	2.309,94	2.711,41	2.255,31	2.766,24
<b>4.1.2 - Despesas Comerciais</b>	<b>641.709,13</b>	<b>51.935,87</b>	<b>5.547,95</b>	<b>688.097,21</b>

Este documento é cópia do original, assinado digitalmente por MARCELO ALVES JUNIOR e Tribunal de Justiça do Estado de São Paulo, protocolado em 16/12/2019 às 15:39:00. Para conferir o original, acesse o site https://esaj.tjsp.jus.br/pastadigital/pg/abrirConferenciaDocumento.do, informe o processo 1128854-59.2018.8.26.0100 e código 859C216.

Continuar

CNPJ/CPF :

**Data do balancete de 01/06/2019 Até 30/06/2019**

Conta	Moeda corrente - Real			
	SI	Débito	Crédito	Saldo
4.1.2.01 - Outras Despesas Comerciais	641.709,13	51.935,87	5.547,95	688.097,21
41201001 - Midia Cooperada Rede				
41201002 - Propaganda/Publicidade	4.087,50			4.087,50
41201003 - Feiras e Eventos				
41201004 - Bonus Comercial Rede				
41201005 - Revisões e Garantias Atendidas	414.858,94	19.611,27		434.470,67
41201006 - Material Gráfico / Programac Visual				
41201007 - Bonus Varejo	90.421,22	5.100,00		95.521,22
41201008 - Fretes e Despesas Internacional	8.031,86			8.031,86
41201009 - Assessoria de Imprensa				
41201010 - Comissões Sobre Vendas				
41201011 - Comunicação Visual				
41201012 - Armazenagens e PDI	124.309,61	27.224,60	5.547,95	145.986,96
41201013 - Valor Agregado Veiculos				
41201014 - Assistencia 24 Horas - Guincho				
4.1.2.02 - PDD				
41202001 - PDD				
<b>4.1.3 - Despesas Gerais</b>	<b>2.020.642,46</b>	<b>89.100,93</b>	<b>1.394,30</b>	<b>2.108.349,83</b>
4.1.3.01 - Despesas Com Ocupações	262.447,26	13.644,86	863,30	275.228,70
41301001 - Agua e Esgoto	1.786,26	70,00		1.856,26
41301002 - Aluguéis Pagos a PF	8.672,78			8.672,78
41301003 - Aluguéis Pagos a PJ	16.000,00			16.000,00
41301004 - Condominio				
41301005 - Energia Eletrica	129.101,22	6.961,72		136.062,94
41301006 - Exames Médicos	520,00			520,00
41301007 - Licença de Funcionamento				
41301008 - Manutenção e Conservação Predial	4.764,00			4.764,00
41301009 - Telefone - Fixo	15.576,78	1.731,60	863,30	16.445,88
41301010 - Tefefone - Móvel	86.026,22	4.881,54		90.907,76
4.1.3.02 - Utilidades e Serviços	708.949,39	12.715,44		721.664,83
41302001 - Aluguel de Equipamento	11.123,89			11.123,89
41302002 - Assinaturas Diversas	6.750,79			6.750,79
41302003 - Bens de Pequeno Valor	294,01	7,00		301,01
41302004 - Leasing Operacional				
41302005 - Cartorios	6.527,99	9,50		6.537,49
41302006 - Combustiveis e Lubrificantes	27.684,45	49,00		27.733,45
41302007 - Condução / Taxi	27.836,39	450,74		28.287,13
41302008 - Serviços de Tradução	1.249,00			1.249,00
41302009 - Associação de Classe	1.745,14			1.745,14
41302010 - Copa e Cozinha	2.996,96	289,01		3.285,97
41302011 - Correios e Malotes	6.602,97	182,80		6.785,77
41302012 - Cursos e Treinamentos				

Este documento é cópia do original, assinado digitalmente por MARCELO ALVES JUNIOR e TIBURNEL DE JESUS do Estado de São Paulo, protocolado em 12/07/2019 às 15:39:56. Para conferir o original, acesse o site https://esaj.tjsp.jus.br/pastadigital/pg/abrirConferenciaDocumento.do, informe o processo 1128854-59.2018.8.26.0100 e código 859C216.

Continuar

**Data do balancete de 01/06/2019 Até 30/06/2019**

Conta	Moeda corrente - Real			
	SI	Débito	Crédito	Saldo
41302013 - Desp. C/ Cópias				
41302014 - Despachante	15.677,33			15.677,33
41302015 - Despesas de Importação				
41302016 - Estacionamento	1.806,60	571,00		2.377,60
41302017 - Feiras e Eventos				
41302018 - Fretes Nacionais	331.589,17	6.096,19		337.685,36
41302019 - Indenizações Judiciais				
41302020 - Internet	23.151,69			23.151,69
41302021 - Kilometragem	30.046,30	967,90		31.014,40
41302022 - Locação de Veiculos				
41302023 - Material de Consumo	5.431,42			5.431,42
41302024 - Material de Escritorio	19.360,98	680,80		20.041,78
41302025 - Material de Informatica	22.581,65			22.581,65
41302026 - Material de Limpeza	3.388,09	54,50		3.442,59
41302027 - Material Gráfico				
41302028 - Pedagogios	6.375,58	278,22		6.653,80
41302029 - TV a Cabo	2.713,81			2.713,81
41302030 - Lanches / Refeições	28.216,50	1.978,55		30.195,05
41302031 - Reuniões / Palestras - Rede	7.265,70			7.265,70
41302032 - Royalties e Assistência Técnica				
41302033 - Seguros	223,00			223,00
41302034 - Viagens e Estadias - Nacionais	68.101,68	1.100,23		69.201,91
41302035 - Leasing Financeiro				
41302036 - Manutenção de Veiculos	4.209,34			4.209,34
41302037 - Viagens e Estadias - Internacionais	45.998,96			45.998,96
41302038 - Reparos e Recondicionamentos				
4.1.3.03 - Desp C/ Serviços Profissionais Contrat - PJ	1.036.290,83	62.740,63	531,00	1.098.500,20
41303001 - Cosnultorias de Projetos	184.504,00			184.504,00
41303002 - Assistencia Tecnica	23.894,83			23.894,83
41303003 - Auditoria				
41303004 - Consultoria	37.552,51	8.870,43		46.422,94
41303005 - Contabilidade	468.327,93	41.000,00		509.327,93
41303006 - Informatica / Software	194.179,79	8.529,89	531,00	202.178,90
41303007 - Juridico	52.610,59	1.820,31		54.430,90
41303008 - Limpeza	1.640,45			1.640,45
41303009 - Manutenção de Equipamentos	10.707,00			10.707,00
41303010 - Consultoria em RH				
41303011 - Segurança e Vigilancia	29.080,00	2.520,00		31.600,00
41303012 - Outros Serviços Prestados	30.336,49			30.336,49
41303013 - Serviços de Motoboys				
41303014 - Registro de Dominio				
41303015 - Assessoria de Imprensa				

Este documento é cópia do original, assinado digitalmente por MARCELO ALVES MUNIZ e Tereza de Jesus de Jesus, em 12/07/2019 às 18:14:19, sob o número WJMU19019668120. Para conferir o original, acesse o site https://esaj.tjsp.jus.br/pastadigital/pg/abrirConferenciaDocumento.do, informe o processo 1128854-59.2018.8.26.0100 e código 859C216.

Continuar

CNPJ/CPF :

Data do balancete de 01/06/2019 Até 30/06/2019

Conta	Moeda corrente - Real			
	SI	Débito	Crédito	Saldo
41303016 - Informações Cadastrais	3.457,24			3.457,24
41303017 - Despesas de Pesquisa de Mercado				
4.1.3.04 - Desp C/ Serviços Profissionais Contrat - PF	11.519,83			11.519,83
41304001 - Serviços Autonomos	11.519,83			11.519,83
4.1.3.05 - Despesas não Dedutíveis	1.435,15			1.435,15
41305001 - Multa / Infrações				
41305002 - Doações				
41305003 - Brindes	189,00			189,00
41305004 - Despesas Indedutíveis	1.246,15			1.246,15
41305005 - Multa de Transito				
<b>4.2 - Despesas Operacionais</b>	<b>3.370.377,63</b>	<b>143.691,41</b>		<b>3.514.069,04</b>
<b>4.2.1 - Despesas C/ Depreciação</b>	<b>972.061,80</b>	<b>57.385,53</b>		<b>1.029.447,33</b>
4.2.1.01 - Depreciações	972.061,80	57.385,53		1.029.447,33
42101001 - Depreciação	972.061,80	57.385,53		1.029.447,33
42101002 - Depreciação Societária				
42101003 - Amortização				
<b>4.2.2 - Despesas Tributárias</b>	<b>27.996,12</b>	<b>300,00</b>		<b>28.296,12</b>
4.2.2.01 - Tributos e Contribuições	27.996,12	300,00		28.296,12
42201001 - ITTR				
42201002 - IPTU	461,30			461,30
42201003 - IPVA				
42201004 - ICMS S/ Outras Entradas				
42201005 - IPI S/ Outras Entradas				
42201006 - ICMS S/ Outras Saidas				
42201007 - IPI S/ Outras Saidas				
42201008 - PIS S/ Outras Receitas	2.166,04			2.166,04
42201009 - COFINS S/ Outras Receitas	13.329,33			13.329,33
42201010 - ICMS S/ Imobilizado				
42201011 - ICMS S/ Frete				
42201012 - Taxas e Emoumentos	11.469,53	300,00		11.769,53
42201013 - Outras Contribuições / Impostos				
42201014 - Multas Fiscais	569,92			569,92
42201015 - TFE				
<b>4.2.3 - Despesas Financeiras</b>	<b>2.370.319,71</b>	<b>86.005,88</b>		<b>2.456.325,59</b>
4.2.3.01 - Despesas Financeiras	2.357.582,15	85.373,62		2.442.955,77
42301001 - Despesas Bancarias	37.419,58	1.057,19		38.476,77
42301002 - Juros S/ Financiamento	1.747.670,36	83.500,00		1.831.170,36
42301003 - Despesas com Seguros - Bancos				
42301004 - Despesas com Cartorios - Bancos	442.398,17			442.398,17
42301005 - Tarifa de Cartão de Crédito				
42301006 - Despesas de Juros e Mora	126.166,12			126.166,12
42301007 - Descontos Concedidos	3.333,86	816,43		4.150,29

Continuar

**Data do balancete de 01/06/2019 Até 30/06/2019**

Conta	Moeda corrente - Real			
	SI	Débito	Crédito	Saldo
42301008 - IOF S/ Cambio				
42301009 - Tarifa Bancaria de Gravames		587,95		587,95
42301010 - CPMF				
42301011 - IOF		6,11		6,11
42301012 - Perda com Investimentos				
4.2.3.02 - Variações Monetarias Passivas		12.737,56	632,26	13.369,82
42302001 - Variação CDI				
42302002 - Variação Cambial Passiva		12.737,56	632,26	13.369,82
<b>4.2.4 - Equivalencia Particip. Societaria</b>				
4.2.4.01 - Resultado Particip. Societaria				
42401001 - Equivalencia - Empresa				
42401002 - Equivalencia - Empresa				
42401003 - Equivalencia - Empresa				
42401004 - Equivalencia - Empresa				
42401005 - Equivalencia - Empresa				
42401006 - Equivalencia - Empresa				
42401007 - Equivalencia - Empresa				
42401008 - Conta Transitória de Carga no Sistema				
<b>4.2.5 - Provisão de IRPJ/CSLL</b>				
4.2.5.01 - Provisão de IRPJ				
42501001 - Provisão de IRPJ				
42501002 - Provisão de IRPJ Diferido				
4.2.5.02 - Provisão de CSLL				
42502001 - Provisão de CSLL				
42502002 - Provisão de CSLL Diferido				
<b>4.3 - Outros Movimentos e Variações de Estoques</b>				
		1.765.085,28	596.973,52	1.759.455,44
<b>4.3.1 - Outros Movimentos e Variações de Estoques</b>				
		1.765.085,28	596.973,52	1.759.455,44
4.3.1.01 - Outros Movimentos e Variações de Estoques		1.765.085,28	596.973,52	1.759.455,44
43101001 - Ganhos/Perdas Ajustes de Inventário		1.765.085,28	596.973,52	1.759.455,44
43101002 - Variação na subcontratação				
43101003 - Brindes Bonificações e Doações				
43101004 - Subcontratação				
43101005 - Consumo de Produto Acabado				
43101006 - Consumo Diversos- Materiais				
43101007 - Consumo semi-acabado				
43101008 - Produtos P/Testes				
43101009 - Material sucateado				
43101010 - Recebimento sem Ordem (ZOB/ZOF)				
43101011 - Consumo de Matéria Prima				
43101012 - xxxxxxxxxx				

Este documento é cópia do original, assinado digitalmente por MARCELO ALVES MUNIZ e Tribunal de Justiça do Estado de São Paulo, protocolado em 12/07/2019 às 15:59, sob o número WJMJ1901966120. Para conferir o original, acesse o site https://esaj.tjsp.jus.br/pastadigital/pg/abrirConferenciaDocumento.do, informe o processo 1128854-59.2018.8.26.0100 e código 859C216.

Continuar

Data do balancete de **01/06/2019** Até **30/06/2019**

Conta	Moeda corrente - Real			
	SI	Débito	Crédito	Saldo
43101014 - Material Externo - PM				
43101015 - Despesas c/ Amostra Grátis e Brindes				
43101016 - Remessa em Garantia S/Debito				
<b>4.4 - Outras Despesas</b>				
<b>4.4.1 - Outros Resultados Negativos</b>				
4.4.1.01 - Resultado Negativo na Alienação do Imobilizado				
44101001 - Prejuízo da venda de imobilizado				
4.4.1.04 - Outras Baixas do Ativo Não Circulante				
44104001 - Perda na Baixa de Ativos Imobilizados				
<b>Custo</b>	10.147.293,86	2.107.728,42	1.488.955,71	10.766.066,67
<b>5.1 - ((-) Custo dos Produtos e dos Serviços Vendidos</b>	5.126.646,67	2.103.981,08	1.488.955,71	5.741.672,20
<b>5.1.1 - ((-) Custo dos Produtos Vendidos</b>	5.126.646,67	2.103.981,08	1.488.955,71	5.741.672,20
5.1.1.01 - (-) Custo dos Caminhões Vendidos	4.436.158,51	2.091.550,04	1.488.106,99	5.039.601,46
51101001 - Custo Aquisição - Foton Novos - Nacional	1.165.025,31	189.585,41	189.585,41	1.165.025,31
51101002 - Custo Aquisição - Foton Usados - Nacional				
51101003 - Custo Aquisição - Foton Novos - Importado	3.271.133,20	1.901.964,63	1.298.521,58	3.874.576,09
51101004 - Armazenagens / Fretes / PDI				
5.1.1.02 - (-) Custo das Peças Vendidas	690.488,16	12.431,04	848,72	702.070,48
51102001 - Custos de Aquisição - Peças Nacionais	16.177,04	577,44	457,59	16.296,95
51102002 - Custos de Aquisição - Peças Importadas	674.311,12	11.853,60	391,13	685.773,65
51102003 - Custos Variáveis				
5.1.1.03 - (-) Custo dos Acessórios Vendidos				
51103001 - Custos de Aquisição - Acessórios Foton				
51103002 - Custos Variáveis				
5.1.1.04 - (-) Custo dos Lubrificantes Vendidos				
51104001 - Custos de Aquisição - Lubrificantes				
51104002 - Custos Variáveis				
5.1.1.05 - (-) Custo das Identificações Visuais Vendidas				
51105001 - Custos de Aquisição - Identificação Visual				
51105002 - Custos Variáveis				
5.1.1.06 - (-) Custo de Outras Mercadorias Vendidas				
51106001 - Custos de Aquisição - Outras Mercadorias				
51106002 - Custos Variáveis				
5.1.1.07 - (-) Custo dos Motores Vendidos				
51107001 - Custos de Fabricação - Motores				
51107002 - Custos Variáveis				
51107003 - Custos Indiretos				
<b>5.2 - Custos de Produção</b>	3.170.891,57			3.170.891,57
<b>5.2.1 - Custos Diretos de Produção</b>	3.170.891,57			3.170.891,57
5.2.1.01 - Material Aplicado	3.170.891,57			3.170.891,57

Este documento é cópia do original, assinado digitalmente por MARCELO ALVES MUNIZ e Tribunal de Justiça do Estado de São Paulo, Protocolado em 16/12/2019 às 15:39, sob o número WJMJ1901966120. Para conferir o original, acesse o site https://esaj.tjsp.jus.br/pastadigital/pg/abrirConferenciaDocumento.do, informe o processo 1128854-59.2018.8.26.0100 e código 859C216.

Continuar

CNPJ/CPF :

Data do balancete de 01/06/2019 Até 30/06/2019

Conta	Moeda corrente - Real			
	SI	Débito	Crédito	Saldo
52101001 - Matéria-Prima Direta (Custo Direto Produção)				
52101002 - Outros Materias Diretos (Custo Direto Produção)		6.950,00		6.950,00
52101003 - Outros Serviços Diretos (Custo Direto Produção)		3.163.941,57		3.163.941,57
<b>5.2.1.02 - Custos Diretos - Serviços Oficinas</b>				
52102001 - Mão de Obra Oficina Mecanica (Custo Direto Produção)				
52102002 - Mão de Obra Oficina Funilaria e Pintura (Custo Direto Produção)				
52102003 - Mão de Obra Oficina Demais Serviços (Custo Direto Produção)				
<b>5.2.2 - Mão de Obra Direta</b>				
<b>5.2.2.01 - Salários e Ordenados</b>				
52201001 - Pro-Labore (Custo Direto Produção)				
52201002 - Salários e Ordenados (Custo Direto Produção)				
52201003 - Horas Extras (Custo Direto Produção)				
52201004 - Férias (Custo Direto Produção)				
52201005 - 13. Salário (Custo Direto Produção)				
52201006 - Gratificações (Custo Direto Produção)				
52201007 - Estagiarios (Custo Direto Produção)				
52201008 - Participação Nos Lucros (Custo Direto Produção)				
52201009 - Moradia (Custo Direto Produção)				
52201010 - Uniformes (Custo Direto Produção)				
52201011 - Mão de Obra Temporaria (Custo Direto Produção)				
52201012 - Serviços Medicos (Custo Direto Produção)				
52201013 - Aviso Prévio e Ind. (Custo Direto Produção)				
52201014 - Salário Maternidade (Custo Direto Produção)				
52201015 - Adicional Noturno (Custo Direto Produção)				
52201016 - Descanso Semanal Remunerado (Custo Direto Produção)				
52201017 - Ajuda de Custo (Custo Direto Produção)				
52201018 - Comissões (Custo Direto Produção)				
52201019 - Rescisão (Custo Direto Produção)				
52201020 - Outros Gastos de RH (Custo Direto Produção)				
52201021 - Abono Pecuniario (Custo Direto Produção)				
52201022 - Adicional Insalubridade (Custo Direto Produção)				
52201023 - Adicional Periculosidade (Custo Direto Produção)				
52201999 - Valoração do Custo (Custo Direto Produção)				
<b>5.2.2.02 - Encargos Sociais</b>				
52202001 - INSS (Custo Direto Produção)				
52202002 - FGTS (Custo Direto Produção)				
52202003 - IRRF S/Folha (Custo Direto Produção)				
52202004 - Contribuição Sindical Assistencial (Custo Direto Produção)				
52202005 - Contribuição Sindical Patronal (Custo Direto Produção)				
52202999 - Valoração do Custo (Custo Direto Produção)				

Este documento é cópia do original, assinado digitalmente por MARCELO ALVES MUNIZ e Tribunal de Justiça do Estado de São Paulo, protocolado em 16/12/2019 às 15:29, sob o número WJMJ1901966120. Para conferir o original, acesse o site https://esaj.tjsp.jus.br/pastadigital/pg/abrirConferenciaDocumento.do, informe o processo 1128854-59.2018.8.26.0100 e código 859C216.



Continuar

Data do balancete de 01/06/2019 Até 30/06/2019

Conta	Moeda corrente - Real			
	SI	Débito	Crédito	Saldo
<b>5.2.2.03 - Provisões Trabalhistas</b>				
52203001 - Provisão de Férias (Custo Direto Produção)				
52203002 - Provisão de INSS S/ Férias (Custo Direto Produção)				
52203003 - Provisão de FGTS S/ Férias (Custo Direto Produção)				
52203004 - Provisão de 13º Salário (Custo Direto Produção)				
52203005 - Provisão de INSS S/ 13º Salário (Custo Direto Produção)				
52203006 - Provisão de FGTS S/ 13º Salário (Custo Direto Produção)				
52203999 - Valoração do Custo (Custo Direto Produção)				
<b>5.2.2.04 - Benefícios</b>				
52205001 - Vale Transporte (Custo Direto Produção)				
52205002 - (-) Recuperação Vale Transporte (Custo Direto Produção)				
52205003 - Vale Refeicao (Custo Direto Produção)				
52204004 - (-) Recuperação Vale Refeicao (Custo Direto Produção)				
52205005 - Cesta Basica (Custo Direto Produção)				
52205006 - (-) Recuperação Cesta Basica (Custo Direto Produção)				
52205007 - Assistencia Medica (Custo Direto Produção)				
52205008 - (-) Recuperação Assistencia Medica (Custo Direto Produção)				
52205009 - Assistencia Odontologica (Custo Direto Produção)				
52205010 - (-) Recuperação Assistencia Odontologica (Custo Direto Produção)				
52205011 - Seguro de Vida (Custo Direto Produção)				
52205012 - (-) Recuperação Seguro de Vida (Custo Direto Produção)				
52205013 - Farmacia (Custo Direto Produção)				
52204014 - (-) Recuperação Farmacia (Custo Direto Produção)				
52205015 - Bolsa Auxilio (Custo Direto Produção)				
52205016 - Cursos e Treinamentos (Custo Direto Produção)				
52205017 - (-) Recuperação Cursos/Treinamentos (Custo Direto Produção)				
52205018 - Previdencia Privada (Custo Direto Produção)				
52205019 - (-) Recuperação Previdencia Privada (Custo Direto Produção)				
52205020 - Auxilio Escola (Custo Direto Produção)				
52205999 - Valoração do Custo (Custo Direto Produção)				
<b>5.2.3 - Mão de Obra Indireta</b>				
<b>5.2.3.01 - Salários e Ordenados</b>				
52301001 - Pro-Labore (Custo Indireto Produção)				
52301002 - Salários e Ordenados (Custo Indireto Produção)				
52301003 - Horas Extras (Custo Indireto Produção)				
52301004 - Férias (Custo Indireto Produção)				
52301005 - 13. Salário (Custo Indireto Produção)				
52301006 - Gratificações (Custo Indireto Produção)				

Este documento é cópia do original, assinado digitalmente por MARCELO ALVES MUNIZ e Tribunal de Justiça do Estado de São Paulo, protocolado em 16/12/2019 às 15:39, sob o número WJMJ19019668120. Para conferir o original, acesse o site https://esaj.tjsp.jus.br/pastadigital/pg/abrirConferenciaDocumento.do, informe o processo 1128854-59.2018.8.26.0100 e código 859C216.

Continuar

**Data do balancete de 01/06/2019 Até 30/06/2019**

Conta	Moeda corrente - Real			
	SI	Débito	Crédito	Saldo
52301007 - Estagiarios (Custo Indireto Produção)				
52301008 - Participação Nos Lucros (Custo Indireto Produção)				
52301009 - Moradia (Custo Indireto Produção)				
52301010 - Uniformes (Custo Indireto Produção)				
52301011 - Mão de Obra Temporaria (Custo Indireto Produção)				
52301012 - Serviços Medicos (Custo Indireto Produção)				
52301013 - Aviso Prévio e Ind. (Custo Indireto Produção)				
52301014 - Salário Maternidade (Custo Indireto Produção)				
52301015 - Adicional Noturno (Custo Indireto Produção)				
52301016 - Descanso Semanal Remunerado (Custo Indireto Produção)				
52301017 - Ajuda de Custo (Custo Indireto Produção)				
52301018 - Comissões (Custo Indireto Produção)				
52301019 - Rescisão (Custo Indireto Produção)				
52301020 - Outros Gastos de RH (Custo Indireto Produção)				
52301021 - Abono Pecuniario (Custo Indireto Produção)				
52301022 - Adicional Insalubridade (Custo Indireto Produção)				
52301023 - Adicional Periculosidade (Custo Indireto Produção)				
52301999 - Valoração do Custo (Custo Indireto Produção)				
5.2.3.02 - Encargos Sociais				
52302001 - INSS (Custo Indireto Produção)				
52302002 - FGTS (Custo Indireto Produção)				
52302003 - IRRF S/Folha (Custo Indireto Produção)				
52302004 - Contribuição Sindical Assistencial (Custo Indireto Produção)				
52302005 - Contribuição Sindical Patronal (Custo Indireto Produção)				
52302999 - Valoração do Custo (Custo Indireto Produção)				
5.2.3.03 - Provisões Trabalhistas				
52303001 - Provisão de Férias (Custo Indireto Produção)				
52303002 - Provisão de INSS S/ Férias (Custo Indireto Produção)				
52303003 - Provisão de FGTS S/ Férias (Custo Indireto Produção)				
52303004 - Provisão de 13º Salário (Custo Indireto Produção)				
52303005 - Provisão de INSS S/ 13º Salário (Custo Indireto Produção)				
52303006 - Provisão de FGTS S/ 13º Salário (Custo Indireto Produção)				
52303999 - Valoração do Custo (Custo Indireto Produção)				
5.2.3.04 - Beneficios				
52305001 - Vale Transporte (Custo Indireto Produção)				
52305002 - (-) Recuperação Vale Transporte (Custo Indireto Produção)				
52305003 - Vale Refeicao (Custo Indireto Produção)				
52304004 - (-) Recuperação Vale Refeicao (Custo Indireto Produção)				
52305005 - Cesta Basica (Custo Indireto Produção)				

Este documento é cópia do original, assinado digitalmente por MARCELO ALVES MUNIZ e Tribunal de Justiça do Estado de São Paulo, protocolado em 16/12/2019 às 15:39, sob o número WJMJ19019668120. Para conferir o original, acesse o site https://esaj.tjsp.jus.br/pastadigital/pg/abrirConferenciaDocumento.do, informe o processo 1128854-59.2018.8.26.0100 e código 859C216.

Continuar

**Data do balancete de 01/06/2019 Até 30/06/2019**

Conta	Moeda corrente - Real			
	SI	Débito	Crédito	Saldo
52305006 - (-) Recuperação Cesta Basica (Custo Indireto Produção)				
52305007 - Assistencia Medica (Custo Indireto Produção)				
52305008 - (-) Recuperação Assistencia Medica (Custo Indireto Produção)				
52305009 - Assistencia Odontologica (Custo Indireto Produção)				
52305010 - (-) Recuperação Assistencia Odontologica (Custo Indireto Produção)				
52305011 - Seguro de Vida (Custo Indireto Produção)				
52305012 - (-) Recuperação Seguro de Vida (Custo Indireto Produção)				
52305013 - Farmacia (Custo Indireto Produção)				
52304014 - (-) Recuperação Farmacia (Custo Indireto Produção)				
52305015 - Bolsa Auxilio (Custo Indireto Produção)				
52305016 - Cursos e Treinamentos (Custo Indireto Produção)				
52305017 - (-) Recuperação Cursos/Treinamentos (Custo Indireto Produção)				
52305018 - Previdencia Privada (Custo Indireto Produção)				
52305019 - (-) Recuperação Previdencia Privada (Custo Indireto Produção)				
52305020 - Auxilio Escola (Custo Indireto Produção)				
52305999 - Valoração do Custo (Custo Indireto Produção)				
<b>5.3 - Outros Custos Diretos / Indiretos</b>	1.849.755,62	3.747,34		1.853.502,96
<b>5.3.1 - Gastos Gerais de Fabricação</b>				
5.3.1.01 - Serviços de Terceiros - PJ				
53101001 - Aluguel de Equipamentos				
53101002 - Serviços de Limpeza				
53101003 - Locação de Cilindros				
53101004 - Locação de Equipamentos				
53101005 - Manutenção de Equipamentos				
53101006 - Manutenção de Veículos				
53101007 - Segurança e Vigilancia				
53101008 - Mão de Obra Temporaria				
53101009 - Propaganda e Publicidade				
53101010 - Serviços Tecnicos				
53101999 - Valoração do Custo				
<b>5.3.2 - Gastos Gerais de Fabricação</b>	1.849.755,62	3.747,34		1.853.502,96
5.3.2.01 - Despesas Gerais	1.787.967,46			1.787.967,46
53201001 - Agua e Esgoto				
53201002 - Aluguel				
53201003 - Aluguel de Moveis e Utensilios				
53201004 - Aluguel de Prédio	1.790.794,00			1.790.794,00
53201005 - Aluguel de Veículos				
53201006 - Aluguel Equipamentos Informatica	835,00			835,00
53201007 - Aluguel Maquinas e Equipamentos				

Continuar

**Data do balancete de 01/06/2019 Até 30/06/2019**

Conta	Moeda corrente - Real			
	SI	Débito	Crédito	Saldo
53201008 - Combustíveis e Lubrificantes				
53201009 - Condomínios				
53201010 - Contribuições e Doações				
53201011 - Desenvolvimento Novos Produtos				
53201012 - Energia Elétrica				
53201013 - Ferramentas				
53201014 - Gás				
53201015 - Correios e Malotes				
53201016 - Manutenção de Veículos				
53201017 - Manutenção e Reparos Predial				
53201018 - Material de Limpeza				
53201019 - Material de Consumo				
53201020 - Material de Escritório				
53201021 - Material Manutenção				
53201022 - Leasing Operacional				
53201023 - Leasing Financeiro				
53201024 - Outras Despesas				
53201025 - Produtos Químicos				
53201026 - Representações				
53201027 - Seguros		-3.625,16		-3.625,16
53201028 - Garantias Recusadas				
53201029 - IPTU				
53201030 - Associação de Classe		-36,38		-36,38
53201031 - Recondicionamento de Motores				
53201032 - Bens de Pequeno Valor				
53201033 - Viagens e Estádias				
53201034 - Lanches e Refeições				
53201035 - Copa e Cozinha				
53201036 - IPVA				
53201037 - Telefone - Fixo				
53201038 - Telefone - Móvel				
53201039 - Internet				
53201999 - Valoração do Custo				
5.3.2.02 - Depreciações, Amortizações e Exaustões	61.788,16	3.747,34		65.535,50
53202001 - Depreciação	61.788,16	3.747,34		65.535,50
53202002 - Amortização				
53202999 - Valoração do Custo				
<b>Contas De Compensação</b>				
<b>9.1 - Contas Transitórias / Ajustes Livros</b>				
<b>9.1.1 - Contas Transitórias de Cargas Iniciais</b>				

Este documento é cópia do original, assinado digitalmente por MARCELO ALVES MUNIZ e Tribunal de Justiça do Estado de São Paulo, protocolado em 16/12/2019 às 15:39, sob o número WJMJ19019668120. Para conferir o original, acesse o site https://esaj.tjsp.jus.br/pastadigital/pg/abrirConferenciaDocumento.do, informe o processo 1128854-59.2018.8.26.0100 e código 859C216.

Continuar

**Data do balancete de 01/06/2019 Até 30/06/2019**

Conta	Moeda corrente - Real			
	SI	Débito	Crédito	Saldo
9.1.1.01 - Contas Transitórias de Cargas Iniciais				
91101001 - Carga Inicial - Ativo				
91101002 - Carga Inicial - Passivo				
91101003 - Carga Inicial/P				
91101004 - Carga Inicial/R				
91101005 - Carga Inicial - Estoque				
91101006 - Determinar Conta				
91101007 - Zeramento Saldo 2015				
<b>9.1.2 - Contas de Ajuste Livros</b>				
9.1.2.01 - Contas Livros Apuração ICMS				
91201001 - ICMS outros Débitos - Filial 000				
91201002 - ICMS estorno de créditos - Filial 000				
91201003 - ICMS outros créditos - Filial 000				
91201004 - ICMS estorno de débitos - Filial 000				
91201005 - ICMS saldo credor no Período - Filial 000				
91201006 - ICMS deduções - Filial 000				
91201007 - ICMS outros Débitos - Filial 000				
91201008 - ICMS estorno de créditos - Filial 000				
91201009 - ICMS outros créditos - Filial 000				
91201010 - ICMS estorno de débitos - Filial 000				
91201011 - ICMS saldo credor no Período - Filial 000				
91201012 - ICMS deduções - Filial 000				
91201013 - ICMS outros Débitos - Filial 000				
91201014 - ICMS estorno de créditos - Filial 000				
91201015 - ICMS outros créditos - Filial 000				
91201016 - ICMS estorno de débitos - Filial 000				
91201017 - ICMS saldo credor no Período - Filial 000				
91201018 - ICMS deduções - Filial 000				
9.1.2.02 - Contas Transitórias Livros Apuração IPI				
91202001 - IPI outros Débitos - Filial 000				
91202002 - IPI estorno de créditos - Filial 000				
91202003 - IPI outros créditos - Filial 000				
91202004 - IPI estorno de débitos - Filial 000				
91202005 - IPI saldo credor no Período - Filial 000				
91202006 - IPI ressarcimento de crédito - Filial 000				
91202007 - IPI outros Débitos - Filial 000				
91202008 - IPI estorno de créditos - Filial 000				
91202009 - IPI outros créditos - Filial 000				
91202010 - IPI estorno de débitos - Filial 000				
91202011 - IPI saldo credor no Período - Filial 000				
91202012 - IPI ressarcimento de crédito - Filial 000				
91202013 - IPI outros Débitos - Filial 000				

Este documento é cópia do original, assinado digitalmente por MARCELO ALVES MUNIZ e Tribunal de Justiça do Estado de São Paulo, protocolado em 16/12/2019 às 15:39, sob o número WJMJ19019668120. Para conferir o original, acesse o site https://esaj.tjsp.jus.br/pastadigital/pg/abrirConferenciaDocumento.do, informe o processo 1128854-59.2018.8.26.0100 e código 859C216.

Continuar

Data do balancete de 01/06/2019 Até 30/06/2019

Conta	Moeda corrente - Real			
	SI	Débito	Crédito	Saldo
91202014 - IPI estorno de créditos - Filial 000				
91202015 - IPI outros créditos - Filial 000				
91202016 - IPI estorno de débitos - Filial 000				
91202017 - IPI saldo credor no Período - Filial 000				
91202018 - IPI ressarcimento de crédito - Filial 000				
Total	=====	===== 17.549.981,68	===== 17.549.981,68	=====

Este documento é cópia do original, assinado digitalmente por MARCELO ALVES MUNIZ e Tribunal de Justiça do Estado de Sao Paulo, protocolado em 16/12/2019 às 15:39, sob o número WJMJ19019668120. Para conferir o original, acesse o site https://esaj.tjsp.jus.br/pastadigital/pg/abrirConferenciaDocumento.do, informe o processo 1128854-59.2018.8.26.0100 e código 859C216.

LCM CAMINHOES LTDA

CNPJ: 13.508.399/0006-72

Balancete Analítico - 01/06/2019 a 30/06/2019

Código	Descrição	Sdo Ant.	Débito	Crédito	Saldo
<b>1</b>	<b>0 ATIVO</b>	<b>1.906.055,34D</b>	<b>1.435.651,74</b>	<b>1.332.957,45</b>	<b>2.008.749,63 D</b>
<b>11</b>	<b>0 ATIVO CIRCULANTE</b>	<b>1.131.649,07 D</b>	<b>1.435.651,74</b>	<b>1.328.229,79</b>	<b>1.239.071,02 D</b>
<b>111</b>	<b>0 DISPONIVEL</b>	<b>4.840,48 C</b>	<b>312.137,63</b>	<b>309.663,74</b>	<b>2.366,19 C</b>
<b>111.01</b>	<b>0 CAIXA GERAL</b>	<b>3.862,48 D</b>	<b>0,00</b>	<b>0,00</b>	<b>3.862,48 D</b>
111.01.0001	5 Caixa	3.862,48 D	0,00	0,00	3.862,48 D
<b>111.02</b>	<b>0 BANCOS CONTA MOVIMENTO</b>	<b>9.142,65 C</b>	<b>311.901,16</b>	<b>309.535,91</b>	<b>6.777,40 C</b>
111.02.0001	7 Bco. Bradesco	41,29 D	377,83	418,12	1,00 D
111.02.0006	12 Bco Bradesco 3380 21091	13.083,87 C	222.279,34	220.137,99	10.942,52 C
111.02.0017	957 Bco. Santander	3.899,93 D	89.243,99	88.979,80	4.164,12 D
<b>111.03</b>	<b>0 APLICACAO FINANCEIRA LIQUIDEZ IMEDIATA</b>	<b>440,09 D</b>	<b>236,47</b>	<b>127,83</b>	<b>548,73 D</b>
111.03.0001	18 Aplicacao Bco.Bradesco	440,05 D	236,47	127,83	548,69 D
111.03.0013	952 Aplicação Bco. Bradesco	0,04 D	0,00	0,00	0,04 D
<b>112</b>	<b>0 CONTAS A RECEBER</b>	<b>27.897,68 D</b>	<b>150.706,33</b>	<b>107.023,33</b>	<b>71.580,68 D</b>
<b>112.01</b>	<b>0 CLIENTES</b>	<b>27.897,68 D</b>	<b>150.706,33</b>	<b>107.023,33</b>	<b>71.580,68 D</b>
112.01.0001	41 Duplicatas a receber - cliente nacional	390.559,99 D	150.706,33	92.976,78	448.289,54 D
112.01.0002	42 Dupli. Rec-clientes internacional	58.133,95 C	0,00	0,00	58.133,95 C
112.01.0003	43 Cartao de credito a receber	268.570,93 C	0,00	14.046,55	282.617,48 C
112.01.0083	5648 Comissões a Receber	10.850,00 D	0,00	0,00	10.850,00 D
112.01.0100	7346 Cartao De Crédito A Receber Elo	3.892,20 C	0,00	0,00	3.892,20 C
112.01.0101	7347 Cartao De Crédito A Receber Mastercard	25.405,33 C	0,00	0,00	25.405,33 C
112.01.0102	7348 Cartao De Crédito A Receber Visa	16.728,55 C	0,00	0,00	16.728,55 C
112.01.0103	7349 Cartao De Crédito A Receber Amex	781,35 C	0,00	0,00	781,35 C
<b>113</b>	<b>0 OUTROS CREDITOS</b>	<b>99.421,24 D</b>	<b>70.354,63</b>	<b>250,00</b>	<b>169.525,87 D</b>
<b>113.02</b>	<b>0 CHEQUES EM COBRANCA</b>	<b>33.994,56 D</b>	<b>0,00</b>	<b>0,00</b>	<b>33.994,56 D</b>
113.02.0003	3602 Cheques em cobrança	33.994,56 D	0,00	0,00	33.994,56 D
<b>113.05</b>	<b>0 ADIANTAMENTO A FORNECEDORES</b>	<b>35.121,68 D</b>	<b>0,00</b>	<b>0,00</b>	<b>35.121,68 D</b>
113.05.0001	69 Adiantamento a Fornecedores	35.121,68 D	0,00	0,00	35.121,68 D
<b>113.08</b>	<b>865 CONTA CORRENTE - GRUPO</b>	<b>26.305,00 D</b>	<b>354,63</b>	<b>250,00</b>	<b>26.409,63 D</b>
113.08.0001	866 Conta corrente com empresas do grupo	26.305,00 D	354,63	250,00	26.409,63 D
<b>113.10</b>	<b>913 CREDITOS DE PESSOAS LIGADAS</b>	<b>4.000,00 D</b>	<b>70.000,00</b>	<b>0,00</b>	<b>74.000,00 D</b>
113.10.0003	916 C/corrente de pessoa ligada 3	4.000,00 D	0,00	0,00	4.000,00 D
113.10.0009	1014 C/C Pylos SPE1	0,00	70.000,00	0,00	70.000,00 D
<b>114</b>	<b>0 IMPOSTOS A RECUPERAR</b>	<b>410.381,13 D</b>	<b>0,00</b>	<b>0,00</b>	<b>410.381,13 D</b>
<b>114.04</b>	<b>0 IMPOSTOS RET. S/ APLIC. FINANC</b>	<b>49,16 D</b>	<b>0,00</b>	<b>0,00</b>	<b>49,16 D</b>
114.04.0001	87 IRRF retido de aplicação financeira	49,16 D	0,00	0,00	49,16 D
<b>114.05</b>	<b>0 CREDITOS DE IMPOSTOS</b>	<b>410.331,97 D</b>	<b>0,00</b>	<b>0,00</b>	<b>410.331,97 D</b>
114.05.0001	90 PIS a recuperar	5.317,80 D	0,00	0,00	5.317,80 D
114.05.0002	91 COFINS a recuperar	24.494,04 D	0,00	0,00	24.494,04 D
114.05.0003	92 ICMS a recuperar	369.097,78 D	0,00	0,00	369.097,78 D
114.05.0016	3131 IRRF/IRPJ a Compensar	11.422,35 D	0,00	0,00	11.422,35 D
<b>115</b>	<b>0 ESTOQUES</b>	<b>598.789,10 D</b>	<b>902.453,15</b>	<b>911.292,72</b>	<b>589.949,53 D</b>
<b>115.01</b>	<b>0 ESTOQUES DE MERCADORIAS</b>	<b>598.789,10 D</b>	<b>902.453,15</b>	<b>911.292,72</b>	<b>589.949,53 D</b>
115.01.0004	121 Mercadorias p/ Revenda	598.789,10 D	902.453,15	911.292,72	589.949,53 D
<b>12</b>	<b>0 ATIVO NÃO CIRCULANTE</b>	<b>774.406,27 D</b>	<b>0,00</b>	<b>4.727,66</b>	<b>769.678,61 D</b>
<b>123</b>	<b>0 CAUÇÕES E DEPOSITOS</b>	<b>97.824,08 D</b>	<b>0,00</b>	<b>0,00</b>	<b>97.824,08 D</b>
<b>123.01</b>	<b>0 DEPOSITOS JUDICIAIS</b>	<b>73.624,08 D</b>	<b>0,00</b>	<b>0,00</b>	<b>73.624,08 D</b>
123.01.0003	2513 Dep judiciais	73.624,08 D	0,00	0,00	73.624,08 D
<b>123.02</b>	<b>2719 DEPOSITOS CAUÇÃO</b>	<b>24.200,00 D</b>	<b>0,00</b>	<b>0,00</b>	<b>24.200,00 D</b>
123.02.0001	2720 Depósitos Caução	24.200,00 D	0,00	0,00	24.200,00 D
<b>126</b>	<b>0 ATIVO IMOBILIZADO</b>	<b>676.582,19 D</b>	<b>0,00</b>	<b>4.727,66</b>	<b>671.854,53 D</b>
<b>126.01</b>	<b>0 BENS EM OPERACAO</b>	<b>1.235.115,87 D</b>	<b>0,00</b>	<b>0,00</b>	<b>1.235.115,87 D</b>
126.01.0004	225 Maquinas e equipamentos	70.550,86 D	0,00	0,00	70.550,86 D
126.01.0005	228 Ferramentaria	2.994,75 D	0,00	0,00	2.994,75 D
126.01.0006	227 Computadores e perifericos	52.646,19 D	0,00	0,00	52.646,19 D
126.01.0008	229 Moveis e utensilios	200.511,09 D	0,00	0,00	200.511,09 D
126.01.0009	230 Veiculos	443.941,75 D	0,00	0,00	443.941,75 D
126.01.0013	1036 Benfeitorias em Bens de terceiros	464.471,23 D	0,00	0,00	464.471,23 D

LCM CAMINHOS LTDA

CNPJ: 13.508.399/0006-72

Balancete Analítico - 01/06/2019 a 30/06/2019

Código	Descrição	Sdo Ant.	Débito	Crédito	Saldo	
<b>126.02</b>	<b>0</b>	<b>DEPRECIÇÃO ACUMULADA</b>	<b>713.303,33 C</b>	<b>0,00</b>	<b>4.727,66</b>	<b>718.030,99 C</b>
126.02.0003	235	Maquinas e equipamentos	20.984,74 C	0,00	29,17	21.013,91 C
126.02.0004	236	Ferramentaria	10.971,97 C	0,00	0,00	10.971,97 C
126.02.0005	237	Computadores e perifericos	36.862,10 C	0,00	354,96	37.217,06 C
126.02.0007	239	Moveis e utensilios	73.874,10 C	0,00	511,67	74.385,77 C
126.02.0008	240	Veiculos	399.055,11 C	0,00	3.831,86	402.886,97 C
126.02.0012	1037	Benfeitoria em Bens de terceiros	171.555,31 C	0,00	0,00	171.555,31 C
<b>126.03</b>	<b>0</b>	<b>IMOBILIZADO EM ANDAMENTO</b>	<b>150.611,65 D</b>	<b>0,00</b>	<b>0,00</b>	<b>150.611,65 D</b>
126.03.0004	3100	Adiantamento a consorcios de bens	61.132,72 D	0,00	0,00	61.132,72 D
126.03.0005	3124	Imobilizado em andamento	89.478,93 D	0,00	0,00	89.478,93 D
<b>126.04</b>	<b>0</b>	<b>INTANGIVEL</b>	<b>4.158,00 D</b>	<b>0,00</b>	<b>0,00</b>	<b>4.158,00 D</b>
126.04.0001	245	Marcas e patentes	4.155,00 D	0,00	0,00	4.155,00 D
126.04.0007	2420	Licença de Uso	3,00 D	0,00	0,00	3,00 D



LCM CAMINHOS LTDA

CNPJ: 13.508.399/0006-72

Balancete Analítico - 01/06/2019 a 30/06/2019

Código	Descrição	Sdo Ant.	Débito	Crédito	Saldo
<b>2</b>	<b>0 PASSIVO</b>	<b>2.133.549,35 C</b>	<b>306.264,89</b>	<b>1.218.961,32</b>	<b>3.046.245,78 C</b>
<b>21</b>	<b>0 PASSIVO CIRCULANTE</b>	<b>3.447.531,83 C</b>	<b>226.264,89</b>	<b>962.761,32</b>	<b>4.184.028,26 C</b>
<b>212</b>	<b>0 FORNECEDORES</b>	<b>273.489,14 D</b>	<b>176.602,21</b>	<b>902.453,15</b>	<b>452.361,80 C</b>
<b>212.01</b>	<b>0 FORNECEDORES NACIONAIS</b>	<b>273.489,14 D</b>	<b>176.602,21</b>	<b>902.453,15</b>	<b>452.361,80 C</b>
212.01.0001	279 Fornecedor nacionais	280.366,59 D	176.602,21	902.453,15	445.484,35 C
212.01.0008	3398 Seguros a Pagar	6.877,45 C	0,00	0,00	6.877,45 C
<b>213</b>	<b>0 OBRIGACOES TRABALHISTAS</b>	<b>3.020.270,04 C</b>	<b>46.117,20</b>	<b>42.764,35</b>	<b>3.016.917,19 C</b>
<b>213.01</b>	<b>0 SALARIOS E ORDENADOS A PAGAR</b>	<b>219.134,13 C</b>	<b>42.984,54</b>	<b>32.244,63</b>	<b>208.394,22 C</b>
213.01.0001	284 Pro-labore a pagar	76.962,61 C	0,00	888,22	77.850,83 C
213.01.0002	285 Salários a pagar	31.308,97 D	25.500,24	13.872,11	42.937,10 D
213.01.0003	286 13º salários a pagar	49.902,45 C	0,00	0,00	49.902,45 C
213.01.0004	287 Férias a pagar	64.271,56 C	0,00	0,00	64.271,56 C
213.01.0005	832 Pensão alimentícia a pagar	8.387,46 C	0,00	0,00	8.387,46 C
213.01.0006	833 Rescisões a pagar	50.831,55 C	0,00	0,00	50.831,55 C
213.01.0007	1313 Transitória FOPAG	11,13 C	17.484,30	17.484,30	11,13 C
213.01.0017	4942 Benefícios a Pagar	76,34 C	0,00	0,00	76,34 C
<b>213.02</b>	<b>0 CONTRIBUICOES SOCIAIS A REC.</b>	<b>2.678.214,16 C</b>	<b>0,00</b>	<b>8.457,83</b>	<b>2.686.671,99 C</b>
213.02.0001	289 INSS a recolher	1.792.228,87 C	0,00	6.755,55	1.798.984,42 C
213.02.0002	290 FGTS a recolher	270.765,18 C	0,00	1.314,37	272.079,55 C
213.02.0003	291 IRRF sobre salários	607.676,16 C	0,00	387,91	608.064,07 C
213.02.0004	292 Contribuição sind a recolher	4.591,29 C	0,00	0,00	4.591,29 C
213.02.0015	2900 Contribuição assistencial a recolher	2.952,66 C	0,00	0,00	2.952,66 C
<b>213.03</b>	<b>0 PROVISOES TRABALHISTAS</b>	<b>122.921,75 C</b>	<b>3.132,66</b>	<b>2.061,89</b>	<b>121.850,98 C</b>
213.03.0001	295 Provisão de Férias	84.644,42 C	2.276,47	0,00	82.367,95 C
213.03.0002	782 Provisão de INSS férias	22.895,40 C	673,34	0,00	22.222,06 C
213.03.0003	783 Provisão de FGTS férias	5.304,40 C	182,85	0,00	5.121,55 C
213.03.0004	296 Provisão de 13º	7.331,21 C	0,00	1.499,98	8.831,19 C
213.03.0005	784 Provisão de INSS 13º	2.159,87 C	0,00	441,91	2.601,78 C
213.03.0006	785 Provisão de FGTS 13º	586,45 C	0,00	120,00	706,45 C
<b>214</b>	<b>0 OBRIGACOES TRIBUTARIAS</b>	<b>655.835,66 C</b>	<b>0,00</b>	<b>14.474,05</b>	<b>670.309,71 C</b>
<b>214.01</b>	<b>0 IMPOSTOS E CONTRIBUICOES A REC</b>	<b>508.285,19 C</b>	<b>0,00</b>	<b>14.474,05</b>	<b>522.759,24 C</b>
214.01.0001	299 PIS a recolher	34.538,65 C	0,00	2.310,60	36.849,25 C
214.01.0002	300 COFINS a recolher	171.258,90 C	0,00	11.453,71	182.712,61 C
214.01.0003	301 ISS a recolher	15.600,12 C	0,00	709,74	16.309,86 C
214.01.0004	302 ICMS a recolher	273.665,41 C	0,00	0,00	273.665,41 C
214.01.0009	1651 ICMS ST a Recolher	9.429,97 C	0,00	0,00	9.429,97 C
214.01.0022	2653 INSS Parcelamento	3.792,14 C	0,00	0,00	3.792,14 C
<b>214.02</b>	<b>0 IMPOSTOS RET. TERC A RECOLHER</b>	<b>106.523,61 C</b>	<b>0,00</b>	<b>0,00</b>	<b>106.523,61 C</b>
214.02.0001	306 IRRF sobre terceiros a recolher	16.120,74 C	0,00	0,00	16.120,74 C
214.02.0003	308 INSS retido a recolher	66.823,92 C	0,00	0,00	66.823,92 C
214.02.0004	309 PIS/COFINS/CSLL retido a recolher	15.547,99 C	0,00	0,00	15.547,99 C
214.02.0005	310 ISS retido a recolher	8.030,96 C	0,00	0,00	8.030,96 C
<b>214.03</b>	<b>0 PROVISOES TRIBUTARIAS</b>	<b>41.026,86 C</b>	<b>0,00</b>	<b>0,00</b>	<b>41.026,86 C</b>
214.03.0001	312 IRPJ a recolher	28.508,65 C	0,00	0,00	28.508,65 C
214.03.0002	313 CSLL a recolher	12.518,21 C	0,00	0,00	12.518,21 C
<b>215</b>	<b>0 CONTAS A PAGAR</b>	<b>11.697,85 C</b>	<b>3.545,48</b>	<b>3.069,77</b>	<b>11.222,14 C</b>
<b>215.01</b>	<b>0 OUTRAS CONTAS A PAGAR</b>	<b>11.697,85 C</b>	<b>3.545,48</b>	<b>3.069,77</b>	<b>11.222,14 C</b>
215.01.0001	321 Aluguel a pagar	1.141,71 C	0,00	0,00	1.141,71 C
215.01.0003	323 Agua e esgoto a pagar	250,00 C	0,00	0,00	250,00 C
215.01.0004	324 Energia elétrica a pagar	855,96 C	1.923,68	1.447,97	380,25 C
215.01.0014	1059 Cartão de Crédito Visa	3.284,55 C	0,00	0,00	3.284,55 C
215.01.0046	4880 Telefonia	6.165,63 C	1.621,80	1.621,80	6.165,63 C
<b>216</b>	<b>0 DEBITOS DIVERSOS</b>	<b>33.217,42 C</b>	<b>0,00</b>	<b>0,00</b>	<b>33.217,42 C</b>
<b>216.01</b>	<b>0 ADIANTAMENTO DE CLIENTES</b>	<b>33.217,42 C</b>	<b>0,00</b>	<b>0,00</b>	<b>33.217,42 C</b>
216.01.0001	331 Adiantamento de clientes	33.217,42 C	0,00	0,00	33.217,42 C
<b>22</b>	<b>0 PASSIVO NÃO CIRCULANTE</b>	<b>15.790.279,82 C</b>	<b>80.000,00</b>	<b>256.200,00</b>	<b>15.966.479,82 C</b>
<b>221</b>	<b>0 EMPRESTIMOS E FINANCIAMENTOS</b>	<b>12.851,93 C</b>	<b>0,00</b>	<b>0,00</b>	<b>12.851,93 C</b>
<b>221.01</b>	<b>0 EMPREST E FINANC-MOEDA NAC</b>	<b>12.851,93 C</b>	<b>0,00</b>	<b>0,00</b>	<b>12.851,93 C</b>
221.01.0005	1214 Financ. Bradesco	12.851,93 C	0,00	0,00	12.851,93 C
<b>223</b>	<b>0 DEBITOS DE PESSOAS LIGADAS</b>	<b>15.777.427,89 C</b>	<b>80.000,00</b>	<b>256.200,00</b>	<b>15.953.627,89 C</b>
<b>223.01</b>	<b>0 DEBITOS DE PESSOAS LIGADAS</b>	<b>15.777.427,89 C</b>	<b>80.000,00</b>	<b>256.200,00</b>	<b>15.953.627,89 C</b>
223.01.0001	354 Conta corrente sócios	4.605.896,45 C	10.000,00	186.200,00	4.782.096,45 C

LCM CAMINHOS LTDA

CNPJ: 13.508.399/0006-72

Balancete Analítico - 01/06/2019 a 30/06/2019

Código	Descrição	Sdo Ant.	Débito	Crédito	Saldo
223.01.0004	818 Contas a pagar - partes relacionadas	10.426.855,26 C	0,00	0,00	10.426.855,26 C
223.01.0005	819 Contas a pagar - partes relacionadas	734.676,18 C	0,00	0,00	734.676,18 C
223.01.0010	826 Parceiro	10.000,00 C	70.000,00	70.000,00	10.000,00 C
<b>24</b>	<b>0 OUTRAS PROVISÕES</b>	<b>5.000,00 C</b>	<b>0,00</b>	<b>0,00</b>	<b>5.000,00 C</b>
241	1135 TRANSITORIA	5.000,00 C	0,00	0,00	5.000,00 C
241.02	0 PROVISAO PARA CONTINGENCIAS	5.000,00 C	0,00	0,00	5.000,00 C
241.02.0001	367 Provisao p/conting trabalhista	5.000,00 C	0,00	0,00	5.000,00 C
<b>25</b>	<b>850 PATRIMONIO LIQUIDO</b>	<b>17.134.741,23 D</b>	<b>0,00</b>	<b>0,00</b>	<b>17.134.741,23 D</b>
251	0 CAPITAL SOCIAL	5.000.000,00 C	0,00	0,00	5.000.000,00 C
251.01	0 CAPITAL SOCIAL	5.000.000,00 C	0,00	0,00	5.000.000,00 C
251.01.0046	6017 Capital Social Subscrito Socio 4	50.000,00 C	0,00	0,00	50.000,00 C
251.01.0047	6018 Capital Social Subscrito Socio 5	950.000,00 C	0,00	0,00	950.000,00 C
251.01.0048	6019 Capital Social Subscrito Socio 6	4.000.000,00 C	0,00	0,00	4.000.000,00 C
<b>257</b>	<b>0 RESULTADOS ACUMULADOS</b>	<b>22.134.741,23 D</b>	<b>0,00</b>	<b>0,00</b>	<b>22.134.741,23 D</b>
257.01	0 RESULTADOS ACUMULADOS	19.586.397,95 D	0,00	0,00	19.586.397,95 D
257.01.0001	399 Prejuizos acumulados	19.586.397,95 D	0,00	0,00	19.586.397,95 D
<b>257.02</b>	<b>0 ENCERRAMENTO DO EXERCICIO</b>	<b>2.548.343,28 D</b>	<b>0,00</b>	<b>0,00</b>	<b>2.548.343,28 D</b>
257.02.0001	403 Apuração do Resultado do Exercício	2.548.343,28 D	0,00	0,00	2.548.343,28 D
<b>26</b>	<b>2044 CONTAS DE COMPENSAÇÃO</b>	<b>25.478,93 C</b>	<b>0,00</b>	<b>0,00</b>	<b>25.478,93 C</b>
261	0 CONTAS DE COMPENSACAO	25.478,93 C	0,00	0,00	25.478,93 C
261.01	0 CONTAS DE COMPENSACAO	25.478,93 C	0,00	0,00	25.478,93 C
261.01.0003	408 Bens De Terceiros	25.478,93 C	0,00	0,00	25.478,93 C

Este documento é cópia do original, assinado digitalmente por MARCELO ALVES MUNIZ e Tribunal de Justiça do Estado de São Paulo, protocolado em 16/12/2019 às 15:39, sob o número WJMJ19419693120. Para conferir o original, acesse o site <https://esaj.tjsp.jus.br/pastadigital/pg/abrirConferenciaDocumento.do>, informe o processo 1128854-59.2018.8.26.0100 e código 859C216.

LCM CAMINHOS LTDA

CNPJ: 13.508.399/0006-72

Balancete Analítico - 01/06/2019 a 30/06/2019

Código	Descrição	Sdo Ant.	Débito	Crédito	Saldo
3	0 RECEITA	1.863.089,34 C	14.474,05	150.706,33	1.999.321,62 C
31	0 RECEITA LIQUIDA	1.863.028,29 C	14.474,05	150.706,33	1.999.260,57 C
311	0 REC BRUTA DE VENDAS DE MERCADORIA	1.876.910,20 C	0,00	140.033,65	2.016.943,85 C
311.01	0 REC BRUTA DE VENDAS DE MERCADORIA	1.876.910,20 C	0,00	140.033,65	2.016.943,85 C
311.01.0001	416 Mercado nacional	1.376.004,06 C	0,00	99.900,00	1.475.904,06 C
311.01.0011	4435 Mercado nacional de peças em serviços	500.906,14 C	0,00	40.133,65	541.039,79 C
312	0 ABATIMENTOS DA RECEITA BRUTA	113.824,49 D	12.953,17	0,00	126.777,66 D
312.01	0 VENDAS CANC E DEVOL.DE VENDAS	837,54 C	0,00	0,00	837,54 C
312.01.0002	421 Devolucoes de vendas	90,50 D	0,00	0,00	90,50 D
312.01.0005	4390 Desconto Concedido	928,04 C	0,00	0,00	928,04 C
312.03	3717 IMPOSTOS SOBRE RECEITA	114.662,03 D	12.953,17	0,00	127.615,20 D
312.03.0001	993 ICMS	14.874,61 D	0,00	0,00	14.874,61 D
312.03.0005	997 Pis	19.402,94 D	2.310,60	0,00	21.713,54 D
312.03.0006	998 Cofins	80.384,48 D	10.642,57	0,00	91.027,05 D
314	0 REC BRUTA DE VENDAS SERVICOS	120.128,62 C	0,00	10.672,68	130.801,30 C
314.01	0 REC BRUTA DE VENDAS SERVICOS	120.128,62 C	0,00	10.672,68	130.801,30 C
314.01.0001	426 Receita de Servicos Nacional	120.128,62 C	0,00	10.672,68	130.801,30 C
315	0 IMPOSTOS INCID. S/SERVICOS	20.186,04 D	1.520,88	0,00	21.706,92 D
315.01	0 IMPOSTOS INCID. S/SERVICOS	20.186,04 D	1.520,88	0,00	21.706,92 D
315.01.0001	455 Iss Serviço	6.112,70 D	533,64	0,00	6.646,34 D
315.01.0004	456 Pis Serviço	2.127,07 D	176,10	0,00	2.303,17 D
315.01.0005	457 Cofins Serviço	11.946,27 D	811,14	0,00	12.757,41 D
33	0 RECEITAS FINANCEIRAS	61,05 C	0,00	0,00	61,05 C
331	0 RECEITAS FINANCEIRAS	61,05 C	0,00	0,00	61,05 C
331.01	0 RECEITAS FINANCEIRAS	61,05 C	0,00	0,00	61,05 C
331.01.0001	474 Rendimento de aplic financeira	0,32 C	0,00	0,00	0,32 C
331.01.0008	2059 Outras Receitas	60,73 C	0,00	0,00	60,73 C



LCM CAMINHOS LTDA

CNPJ: 13.508.399/0006-72

Balancete Analítico - 01/06/2019 a 30/06/2019



Código	Descrição	Sdo Ant.	Débito	Crédito	Saldo
4	0 CUSTOS / DESPESAS	2.090.583,35 D	949.987,69	3.753,27	3.036.817,77 D
41	0 CUSTOS	868.446,53 D	911.292,72	0,00	1.779.739,25 D
411	0 CUSTO DOS PROD/MERCAD VENDIDAS	868.446,53 D	911.292,72	0,00	1.779.739,25 D
411.01	0 CUSTOS DAS MERCADORIAS VENDIDAS	868.446,53 D	911.292,72	0,00	1.779.739,25 D
411.01.0001	493 Custo das Mercadorias Vendidas	868.446,53 D	911.292,72	0,00	1.779.739,25 D
42	0 DESPESAS OPERACIONAIS	1.222.136,82 D	38.694,97	3.753,27	1.257.078,52 D
422	0 DESPESAS COM PESSOAL	883.555,11 D	25.900,66	3.753,27	905.702,50 D
422.01	0 PROVENTOS	665.798,03 D	17.484,30	56,30	683.226,03 D
422.01.0001	634 Pro labore operacional	16.438,00 D	998,00	0,00	17.436,00 D
422.01.0002	635 Salários e ordenados	389.745,74 D	15.736,30	56,30	405.425,74 D
422.01.0003	636 13º salário	15.725,96 D	0,00	0,00	15.725,96 D
422.01.0004	637 Férias	93.494,88 D	0,00	0,00	93.494,88 D
422.01.0005	638 Gratificações	50.121,26 D	0,00	0,00	50.121,26 D
422.01.0007	640 Horas extras	157,62 D	0,00	0,00	157,62 D
422.01.0008	641 Faltas e atrasos	219,01 D	0,00	0,00	219,01 D
422.01.0011	644 Aviso prévio	33.459,73 D	0,00	0,00	33.459,73 D
422.01.0013	646 Comissoes	33.438,88 D	750,00	0,00	34.188,88 D
422.01.0014	647 Ajuda de custo	19.398,30 D	0,00	0,00	19.398,30 D
422.01.0021	1646 Acordos Trabalhistas	13.598,65 D	0,00	0,00	13.598,65 D
422.02	0 ENCARGOS SOCIAIS	205.303,47 D	6.354,47	0,00	211.657,94 D
422.02.0001	649 Inss	160.506,20 D	5.040,10	0,00	165.546,30 D
422.02.0002	650 Fgts	44.797,27 D	1.314,37	0,00	46.111,64 D
422.03	0 BENEFICIOS	10.197,69 C	0,00	564,31	10.762,00 C
422.03.0002	655 (-) Recuperacao vale transp	2.712,48 C	0,00	0,00	2.712,48 C
422.03.0004	657 (-) Recuperacao vale refeicao	7.214,60 C	0,00	564,31	7.778,91 C
422.03.0014	667 (-) Recuperacao farmacia	270,61 C	0,00	0,00	270,61 C
422.04	0 PROVISÕES TRABALHISTAS	22.651,30 D	2.061,89	3.132,66	21.580,53 D
422.04.0001	674 Provisao de ferias	10.807,50 D	0,00	2.276,47	8.531,03 D
422.04.0002	675 Provisao INSS sobre férias	2.368,78 D	0,00	673,34	1.695,44 D
422.04.0003	676 Provisao FGTS sobre férias	602,51 C	0,00	182,85	785,36 C
422.04.0004	677 Provisao de 13º	7.331,21 D	1.499,98	0,00	8.831,19 D
422.04.0005	678 Provisao INSS sobre 13º salário	2.159,87 D	441,91	0,00	2.601,78 D
422.04.0006	679 Provisao FGTS sobre 13º salário	586,45 D	120,00	0,00	706,45 D
423	0 DESPESAS GERAIS	176.018,59 D	5.342,82	0,00	181.361,41 D
423.01	0 DESPESAS DE OCUPAÇÃO	120.915,64 D	3.069,77	0,00	123.985,41 D
423.01.0001	682 Energia elétrica	6.822,82 D	1.447,97	0,00	8.270,79 D
423.01.0002	683 Água e esgoto	3.906,15 D	0,00	0,00	3.906,15 D
423.01.0004	685 Aluguéis pagos a PF	34.500,00 D	0,00	0,00	34.500,00 D
423.01.0006	687 Telefonia fixa	75.171,78 D	1.621,80	0,00	76.793,58 D
423.01.0032	4388 Outros impostos e taxas	514,89 D	0,00	0,00	514,89 D
423.02	0 UTILIDADES E SERVIÇOS	52.930,95 D	2.273,05	0,00	55.204,00 D
423.02.0003	691 Seguros	9.716,68 D	0,00	0,00	9.716,68 D
423.02.0006	694 Copa e cozinha	510,00 D	0,00	0,00	510,00 D
423.02.0013	701 Material de escritório	1.413,79 D	0,00	0,00	1.413,79 D
423.02.0023	810 Pedagogos	2.184,73 D	181,15	0,00	2.365,88 D
423.02.0032	946 Fretes e Carretos	761,85 D	0,00	0,00	761,85 D
423.02.0043	1415 Reembolso de Despesas	38.343,90 D	2.091,90	0,00	40.435,80 D
423.03	0 DESP C/ SERV PROF CONTRAT-PJ	2.172,00 D	0,00	0,00	2.172,00 D
423.03.0011	717 Segurança e Vigilância	172,00 D	0,00	0,00	172,00 D
423.03.0012	718 Serviços terceiro	1.370,00 D	0,00	0,00	1.370,00 D
423.03.0116	6667 Limpeza e Conservação	630,00 D	0,00	0,00	630,00 D
424	0 DESPESAS COM DEPRECIACAO	84.177,54 D	4.727,66	0,00	88.905,20 D
424.01	0 DEPRECIACOES	84.177,54 D	4.727,66	0,00	88.905,20 D
424.01.0001	728 Instalacoes	180,00 D	0,00	0,00	180,00 D
424.01.0002	729 Maquinas e equipamentos	554,23 D	29,17	0,00	583,40 D
424.01.0003	730 Computadores e perifericos	6.472,38 D	354,96	0,00	6.827,32 D
424.01.0005	732 Moveis e utensilios	8.825,99 D	511,67	0,00	9.337,66 D
424.01.0006	733 Veiculos	68.144,96 D	3.831,86	0,00	71.976,82 D
425	0 DESPESAS TRIBUTARIAS	6.491,38 D	0,00	0,00	6.491,38 D
425.01	0 TRIBUTOS E CONTRIBUICOES	6.491,38 D	0,00	0,00	6.491,38 D
425.01.0003	739 IPVA	6.190,45 D	0,00	0,00	6.190,45 D
425.01.0022	1481 DPVAT	300,93 D	0,00	0,00	300,93 D

Balancete Analítico - 01/06/2019 a 30/06/2019

Código	Descrição	Sdo Ant.	Débito	Crédito	Saldo	
426	0	DESPEAS FINANCEIRAS	71.894,20 D	2.723,83	0,00	74.618,03 D
426.01	0	DESPEAS FINANCEIRAS	71.894,20 D	2.723,83	0,00	74.618,03 D
426.01.0001	755	Despesas bancárias	13.613,98 D	905,12	0,00	14.519,10 D
426.01.0002	756	Juros sobre financiamento	2.026,96 D	0,00	0,00	2.026,96 D
426.01.0004	758	Multa e juros sobre contas pg em atraso	53.563,97 D	1.704,08	0,00	55.268,05 D
426.01.0036	2587	IOF	2.689,29 D	114,63	0,00	2.803,92 D

Totais a Débito	27.688.693,76	2.706.378,37	0,00	28.500.738,08
Totais a Crédito	27.688.693,76	0,00	2.706.378,37	28.500.738,08
Total Geral	0,00	2.706.378,37	2.706.378,37	0,00

Total do ATIVO	2.008.749,63 D
Total do PASSIVO	3.046.245,78 C
Total do RECEITA	1.999.321,62 C
Total do CUSTOS / DESPESAS	3.036.817,77 D
Diferença dos Lançamentos	0,00
Apuração do Resultado do Exercício	810.002,14 D
Total do Resultado Acumulado	1.037.496,15 D

	
Representante Legal	Contador
Nome: LUIZ CARLOS MENDONÇA DE BARROS	Nome: OSVALDO CINTRA MORAES
CPF: 005.761.668-04	CPF: 278.714.148-01
	CRC: 1SP227965/O-2

Este documento é cópia do original, assinado digitalmente por MARCELO ALVES MUNIZ e Tribunal de Justiça do Estado de São Paulo, protocolado em 16/12/2019 às 15:39, sob o número WJMJ19419693120. Para conferir o original, acesse o site https://esaj.tjsp.jus.br/pastadigital/pg/abrirConferenciaDocumento.do, informe o processo 1128854-59.2018.8.26.0100 e código 859C216.

Balancete Mensal de 01/06/2019 até 30/06/2019

Emissão: 09/07/2019 16:33

JUNHO / 2019

Conta	Descrição	Saldo Inicial	Mov.Débito	Mov.Crédito	Saldo Final
1	A T I V O	16.831.936,47D	95.865,36	995.125,55	15.932.676,28D
11	C I R C U L A N T E	40.067.898,55D	95.865,36	991.905,97	39.171.857,94D
1101	D I S P O N I V E L	12,81D	78.874,11	78.749,83	137,09D
110101	CAIXA GERAL	2,64D	78.574,11	78.479,58	97,17D
110101001	CAIXA	2,64D	78.574,11	78.479,58	97,17D
110102	BANCOS CONTA MOVIMENTO	10,17D	300,00	270,25	39,92D
110102014	BRADESCO ANTARTICA	0,00	300,00	270,25	29,75D
110102015	Banco Santander ( Brasil ) S/A	7,67D	0,00	0,00	7,67D
110102028	BANCO SANTANDER I LCMB	2,50D	0,00	0,00	2,50D
1102	R E A L I Z A V E L	40.067.885,74D	16.991,25	913.156,14	39.171.720,85D
110201	EMPRESTIMOS A TERCEIROS	30.729.289,93D	0,00	845.788,97	29.883.500,96D
110201001	EMPRESAS COLIGADAS	30.729.289,93D	0,00	845.788,97	29.883.500,96D
110201001006	QUEST	10.390,54D	0,00	0,00	10.390,54D
110201001010	MONTFERRAND LTD	30.718.899,39D	0,00	845.788,97	29.873.110,42D
110202	CONTAS CORRENTES SOCIOS	7.377.119,44D	0,00	50.375,53	7.326.743,91D
110202001	LUIZ CARLOS M. DE BARROS	7.377.119,44D	0,00	50.375,53	7.326.743,91D
110203	CONTAS A RECEBER	1.949.237,48D	0,00	0,00	1.949.237,48D
110203027	PREST DE SERV A RECEBER	15.000,00D	0,00	0,00	15.000,00D
110203032	CRÉDITO C/ TERCEIROS	215.200,00D	0,00	0,00	215.200,00D
110203035	LMHS INVEST. PART. I AB	939.914,07D	0,00	0,00	939.914,07D
110203036	LMHS FUTURA INTEGRALIZAÇÃO CAP I AB	276.697,08D	0,00	0,00	276.697,08D
110203039	MARCIO VITA I 3W	345.341,91D	0,00	0,00	345.341,91D
110203041	LUIZ CARLOS M BARROS I LCMB	157.084,42D	0,00	0,00	157.084,42D
110204	ADIANTAMENTOS	9.225,39D	16.991,25	16.991,64	9.225,00D
110204001	ADIANTAMENTOS A FUNCIONARIOS	0,39D	16.991,25	16.991,64	0,00
110204002	ADIANTAMENTOS A FORNEC DE SERV	9.225,00D	0,00	0,00	9.225,00D
110205	VALORES A COMPENSAR	3.013,50D	0,00	0,00	3.013,50D
110205002	IMPOSTO DE RENDA A RESTIRUIR	1.988,27D	0,00	0,00	1.988,27D
110205004	IRRF A COMPENSAR I AB	425,23D	0,00	0,00	425,23D
110205007	ISS RETIDO I LCMB	600,00D	0,00	0,00	600,00D
13	N Ã O C I R C U L A N T E	23.235.962,08C	0,00	3.219,58	23.239.181,66C
1300	REALIZAVEL A LONGO PRAZO	20.183.241,84D	0,00	0,00	20.183.241,84D
130002	CONTAS A RECEBER	20.183.241,84D	0,00	0,00	20.183.241,84D
130002002	ALB VEICULOS ESPECIAIS LTDA	5.833.001,67D	0,00	0,00	5.833.001,67D
130002004	ELITE NORTE COMERCIO DE VEICULOS LT	3.923.384,91D	0,00	0,00	3.923.384,91D
130002005	LCM CAMINHOS LTDA	10.426.855,26D	0,00	0,00	10.426.855,26D
1301	I N V E S T I M E N T O S	45.193.207,09C	0,00	0,00	45.193.207,09C
130110	PARTIC. PERMANENTES EM SOC. NO PAIS	45.193.772,97C	0,00	0,00	45.193.772,97C
130110001	PARTIC. PERM CONTROLADAS NO PAIS	42.013.881,56C	0,00	0,00	42.013.881,56C
130110001020	FOTON AUMARK DO BRASIL IMP. EXP.	27.725.007,16C	0,00	0,00	27.725.007,16C
130110001022	LCM CAMINHÕES I LTDA I AB	14.288.874,40C	0,00	0,00	14.288.874,40C
130110010	PARTIC. PERM. COLIGADAS NO PAIS	3.179.891,41C	0,00	0,00	3.179.891,41C
130110010001	BNI BUREAU DE NEGOCIOS IMOB S/A	9.034,13D	0,00	0,00	9.034,13D
130110010002	LMHS INVEST. PARTICIPAÇÃO S/A I AB	2.602.978,54C	0,00	0,00	2.602.978,54C
130110010003	(-) LMHS INVEST PART A INTEGR. I AB	585.947,00C	0,00	0,00	585.947,00C
130130	OUTROS INVESTIMENTOS PERMANENTES	565,88D	0,00	0,00	565,88D
130130001	OBRAS DE ARTE	277,82D	0,00	0,00	277,82D
130130002	OBRAS DE ARTE IPC/90	288,06D	0,00	0,00	288,06D
1305	IMOBILIZADO	1.773.905,67D	0,00	3.219,58	1.770.686,09D
130503	EDIFICAÇÕES E CONSTRUÇÕES	1.700.000,00D	0,00	0,00	1.700.000,00D
130503001	VILLE DES ETOILES I AB	1.700.000,00D	0,00	0,00	1.700.000,00D
130506	BENFEITORIAS EM IMOVEIS DE TERCEIRO	131.639,74D	0,00	0,00	131.639,74D
130506001	IMOVEL OSCAR FREIRE I AB	131.639,74D	0,00	0,00	131.639,74D
130510	MOVEIS E UTENCILIOS E INSTALAÇÕES	560.411,75D	0,00	0,00	560.411,75D

Balancete Mensal de 01/06/2019 até 30/06/2019

Emissão: 09/07/2019 16:33

JUNHO / 2019

Conta	Descrição	Saldo Inicial	Mov.Débito	Mov.Crédito	Saldo Final
130510001	MOVEIS 1	439.889,56D	0,00	0,00	439.889,56D
130510002	INSTALAÇÕES	86.906,19D	0,00	0,00	86.906,19D
130510003	MOVEIS I AB	28.316,00D	0,00	0,00	28.316,00D
130510004	UTENSILIOS I AB	5.300,00D	0,00	0,00	5.300,00D
130513	VEICULOS	25.000,01D	0,00	0,00	25.000,01D
130513008	VEICULO 8	25.000,01D	0,00	0,00	25.000,01D
130550	IMOBILIZADO CORR COMPL IPC/90	16.171,81D	0,00	0,00	16.171,81D
130550001	CORR COMPL IPC/90 MAQ/EQUIP	968,68D	0,00	0,00	968,68D
130550002	CORR COMPL IPC/90 MOV/UTENS	11.639,99D	0,00	0,00	11.639,99D
130550004	CORR COMPL IPC/90 INSTALAÇÕES	3.563,14D	0,00	0,00	3.563,14D
130551	DEPREC ACUMULADAS IPC/90	16.171,81C	0,00	0,00	16.171,81C
130551001	DEPREC ACUM IPC/90 MAQ/EQUIP	968,68C	0,00	0,00	968,68C
130551002	DEPREC ACUM IPC/90 MOV/UTENS	11.639,99C	0,00	0,00	11.639,99C
130551004	DEPREC ACUM IPC/90 INSTALAÇÕES	3.563,14C	0,00	0,00	3.563,14C
130599	(-) DEPRECIACÕES ACUMULADAS	643.145,83C	0,00	3.219,58	646.365,41C
130599002	DEPREC BENFEIT. PROP. TERC. I AB	101.139,59C	0,00	2.194,00	103.333,59C
130599004	DEPREC. MOVEIS, UTENC. INSTAL.	429.542,72C	0,00	372,94	429.915,66C
130599005	DEPRECIACÕES INSTALAÇÕES	86.906,19C	0,00	0,00	86.906,19C
130599006	DEPRECIACÃO DE UTENSILIOS I AB	5.300,00C	0,00	0,00	5.300,00C
130599007	DEPRECIACÃO DE MOVEIS I AB	11.090,59C	0,00	235,97	11.326,56C
130599020	DEPREC DE VEICULOS	9.166,74C	0,00	416,67	9.583,41C
130599020008	DEPREC DE VEICULOS 8	9.166,74C	0,00	416,67	9.583,41C
1308	INTANGIVEL	97,50D	0,00	0,00	97,50D
130803	OUTROS ATIVOS INTANGIVEIS	97,50D	0,00	0,00	97,50D
130803001	SOFTWARE OU PROGRAMAS DE COMPUTADOR	4.719,38D	0,00	0,00	4.719,38D
130803002	DEPREC ACUMUL SOFT OU PROG DE COMPI	4.719,38C	0,00	0,00	4.719,38C
130803003	SOFTWARE OU PROG DE COMPUTADOR 2	730.586,48D	0,00	0,00	730.586,48D
130803004	DEPREC ACUMUL SOFT OU PROG DE COMP2	730.586,48C	0,00	0,00	730.586,48C
130803005	MARCAS E PATENTES I AB	97,50D	0,00	0,00	97,50D
2	P A S S I V O	17.028.025,69C	245.881,65	142.236,10	16.924.380,14C
21	C I R C U L A N T E	53.269.647,26C	83.131,65	142.236,10	53.328.751,71C
2101	F O R N E C E D O R E S MAT/SERV	218.542,27C	34.753,57	61.964,29	245.752,99C
210102	FORNECEDORES DE SERVICOS	218.542,27C	34.753,57	61.964,29	245.752,99C
210102008	SERVICOS DE TERCEIROS A PAGAR	19.953,46C	1.063,57	1.964,29	20.854,18C
210102015	PREST. DE SERV. ADVOCACIA	174.588,81C	33.690,00	60.000,00	200.898,81C
210102016	PREST SERV TERC A PAGAR I AB	24.000,00C	0,00	0,00	24.000,00C
2102	INSTITUICOES FINANCEIRAS	44.965.691,46C	0,00	0,00	44.965.691,46C
210201	CONTAS DE EMPRESTIMOS	44.965.691,46C	0,00	0,00	44.965.691,46C
210201019	BANCO BMG SA II	6.444.642,48C	0,00	0,00	6.444.642,48C
210201025	BANCO ITAU BBA SA V	19.300.000,00C	0,00	0,00	19.300.000,00C
210201026	BANCO ITAU SA CCB I	16.773.533,60C	0,00	0,00	16.773.533,60C
210201027	BANCO ITAU SA CCB II	2.447.515,38C	0,00	0,00	2.447.515,38C
2103	S A L A R I O S E ENCARGOS	2.133.452,03C	48.378,08	51.773,23	2.136.847,18C
210300	SALARIOS E PRO-LABORES A PAGAR	443.943,20C	46.237,67	39.104,40	436.809,93C
210300001	SALARIOS A PAGAR	0,00	23.757,61	23.757,61	0,00
210300003	PROVISAO P/ 13o SALARIO	6.849,65C	2.429,56	878,23	5.298,32C
210300004	PROVISAO P/ FERIAS	30.382,11C	7.774,60	1.170,97	23.778,48C
210300005	ARRENDONDAAMENTO SALARIO	9,55C	0,78	1,18	9,95C
210300006	INSS SOBRE FÉRIAS A PAGAR	7.127,87C	1.916,37	307,97	5.519,47C
210300007	FGTS SOBRE FÉRIAS A PAGAR	2.165,49C	582,99	93,68	1.676,18C
210300008	SALARIOS ATRASADOS ANTONIO CARLOS	160.804,10C	0,00	0,00	160.804,10C
210300009	SALARIOS ATRASADOS SIDNEI MORENO	80.125,96C	0,00	0,00	80.125,96C
210300010	RESCISÃO A PAGAR ANTONIO CARLOS	92.823,86C	0,00	0,00	92.823,86C

Balancete Mensal de 01/06/2019 até 30/06/2019

Emissão: 09/07/2019 16:33

JUNHO / 2019

Conta	Descrição	Saldo Inicial	Mov.Débito	Mov.Crédito	Saldo Final
210300011	RESCISÃO A PAGAR SIDNEI	35.210,56C	0,00	0,00	35.210,56C
210300013	RESCISÃO A PAGAR MARIA SIVIA	14.571,28C	7.879,76	0,00	6.691,52C
210300014	FERIAS ATRASADAS A PAGAR	13.872,77C	1.896,00	0,00	11.976,77C
210300015	RESCISÃO A PAGAR AMANDA BRITO	0,00	0,00	12.894,76	12.894,76C
210301	ENCARGOS SOCIAIS A RECOLHER	1.664.734,34C	356,73	12.668,83	1.677.046,44C
210301001	I N S S A RECOLHER	498.649,71C	0,00	4.891,93	503.541,64C
210301002	F G T S A RECOLHER	33.132,47C	0,00	1.276,26	34.408,73C
210301003	I R R F A RECOLHER	237.302,48C	0,00	1.835,62	239.138,10C
210301004	CSLL, PIS, COFINS	30.829,80C	0,00	2.881,34	33.711,14C
210301007	PARCELAMENTO PREVIDENCIA SOCIAL	228.908,66C	0,00	0,00	228.908,66C
210301008	PARCELAMENTO IRRF COD 0561	94.705,26C	0,00	0,00	94.705,26C
210301009	PARCELAMENTO PREVIDENCIA SOCIAL II	352.827,44C	0,00	0,00	352.827,44C
210301010	PARCELAMENTO IRRF COD 0561 II	146.783,28C	0,00	0,00	146.783,28C
210301011	PARCELAMENTO DO IRRF COD 0561 I AB	20.093,60C	0,00	0,00	20.093,60C
210301012	PARCELAMENTO PREVID. SOCIAL I AB	21.501,64C	0,00	0,00	21.501,64C
210301013	PARCELAMENTO PIS/COFINS/CSLL AB	0,00	356,73	1.783,68	1.426,95C
210302	ENCARGOS FISCAIS A RECOLHER	24.774,49C	1.783,68	0,00	22.990,81C
210302001	I S S A RECOLHER	6.385,00C	0,00	0,00	6.385,00C
210302002	P I S A RECOLHER	2.107,05C	0,00	0,00	2.107,05C
210302003	COFINS A RECOLHER	9.705,18C	0,00	0,00	9.705,18C
210302009	CSLL/PIS/COFINS A RECOLHER I AB	1.783,68C	1.783,68	0,00	0,00
210302011	IRRF A RECOLHER I AB	2.956,08C	0,00	0,00	2.956,08C
210302012	ISS A RECOLHER I LCMB	1.837,50C	0,00	0,00	1.837,50C
2104	O B R I G A C O E S C / T E R C E I R O S	4.936.707,93C	0,00	28.498,58	4.965.206,51C
210402	CONTA CORRENTE SOCIOS	4.733.194,38C	0,00	28.498,58	4.761.692,96C
210402002	MARCELLO CARDOSO MENDONÇA DE BARROS	1.850.000,00C	0,00	0,00	1.850.000,00C
210402004	VATIN PROPERTIES INC.	13,75C	0,00	0,00	13,75C
210402005	DANIEL CARDOSO MENDONÇA DE BARROS	2.883.161,07C	0,00	28.498,58	2.911.659,65C
210402006	ADIANTA// P/ FUT AUMENTO DE CAPITAL	12,67C	0,00	0,00	12,67C
210402007	WIZ INFORMATION TECHNOLOGY	6,89C	0,00	0,00	6,89C
210403	OUTRAS OBRIGACOES	203.513,55C	0,00	0,00	203.513,55C
210403024	ALUGUEIS A PAGAR	88.748,98C	0,00	0,00	88.748,98C
210403029	ALB VEICULOS I VB	114.764,57C	0,00	0,00	114.764,57C
2105	EMPRESTIMOS NO EXTERIOR	1.015.253,57C	0,00	0,00	1.015.253,57C
210502	EMPRESTIMOS EXTERNOS JUROS	1.015.253,57C	0,00	0,00	1.015.253,57C
210502002	HSBC I 3W	1.015.253,57C	0,00	0,00	1.015.253,57C
22	N Ã O C I R C U L A N T E	5.923.550,00C	162.750,00	0,00	5.760.800,00C
2204	EMPRESTIMOS NO EXTERIOR	5.911.050,00C	162.750,00	0,00	5.748.300,00C
220492	EMPRESTIMOS EXTERNO PRINCIPAL	5.911.050,00C	162.750,00	0,00	5.748.300,00C
220492003	HOLMSTING MARKETTING LTD	5.911.050,00C	162.750,00	0,00	5.748.300,00C
220492003001	HOLMSTING MARKETTING LTD I 3W	5.911.050,00C	162.750,00	0,00	5.748.300,00C
2205	OBRIGAÇÕES COM TERCEIROS	12.500,00C	0,00	0,00	12.500,00C
220501	EMPRESAS COLIGADAS	12.500,00C	0,00	0,00	12.500,00C
220501002	FOTON AUMARK BRASIL IMPORTADORA	12.500,00C	0,00	0,00	12.500,00C
23	PATRIMONIO LIQUIDO	42.165.171,57D	0,00	0,00	42.165.171,57D
2301	PATRIMONIO LIQUIDO	42.165.171,57D	0,00	0,00	42.165.171,57D
230101	CAPITAL SOCIAL INTEGRALIZADO	136.301.793,69C	0,00	0,00	136.301.793,69C
230101000	CAPITAL SUBSC.DOMIC. RES. NO PAIS	18.314.282,72C	0,00	0,00	18.314.282,72C
230101001	CAPITAL SUBSC.DOMIC.RES NO EXTERIOR	117.987.510,97C	0,00	0,00	117.987.510,97C
230103	RESULTADOS ACUMULADOS	178.466.965,26D	0,00	0,00	178.466.965,26D
230103002	PREJUIZOS ACUMULADOS	178.466.965,26D	0,00	0,00	178.466.965,26D
3	D E S P E S A S	196.089,22D	960.864,00	165.249,36	991.703,86D
31	DESPESES OPERACIONAIS	196.089,22D	960.864,00	165.249,36	991.703,86D



Balancete Mensal de 01/06/2019 até 30/06/2019

Emissão: 09/07/2019 16:33

JUNHO / 2019

Conta	Descrição	Saldo Inicial	Mov.Débito	Mov.Crédito	Saldo Final
3101	DESPESAS COM PESSOAL	257.877,69D	49.331,65	2.499,36	304.709,98D
310104	SALARIOS E ORDENADOS	73.881,99D	13.523,67	0,00	87.405,66D
310107	ASSISTENCIA MEDICA	142.492,90D	28.498,58	0,00	170.991,48D
310108	CONTRIBUICAO AO I A P A S	20.229,26D	3.890,26	1.916,37	22.203,15D
310109	CONTIBUICAO AO F G T S	6.120,04D	1.369,94	582,99	6.906,99D
310110	13o SALARIO	6.849,65D	878,23	0,00	7.727,88D
310111	FERIAS	8.303,85D	1.170,97	0,00	9.474,82D
3102	DESPESAS ADMINISTRATIVAS	352.767,29D	65.183,87	0,00	417.951,16D
310207	TELEFONES	182,31D	0,00	0,00	182,31D
310211	XEROX, AUTENT. E REC. DE FIRMAS	73,00D	0,00	0,00	73,00D
310217	DESPESAS DIVERSAS	1.195,08D	0,00	0,00	1.195,08D
310218	DESPESAS COM VEICULOS	124,33D	0,00	0,00	124,33D
310219	ASSINATURA JORNAIS E REVISTAS	179,40D	0,00	0,00	179,40D
310229	DESPESAS C/DEPRECIACAO	16.097,90D	3.219,58	0,00	19.317,48D
310231	SERVIÇOS DE TERCEIROS - TECNICOS	334.915,27D	61.964,29	0,00	396.879,56D
3104	DESPESAS FINANCEIRAS	414.555,76C	846.348,48	162.750,00	269.042,72D
310402	DESPESAS BANCARIAS	0,00	270,25	0,00	270,25D
310403	MULTA/JUROS E DESP. C/MORA	303,91D	289,26	0,00	593,17D
310409	VARIACAO CAMBIAL PASSIVA	513.709,67C	845.788,97	0,00	332.079,30D
310430	VARIAÇÕES CAMBIAIS	98.850,00D	0,00	162.750,00	63.900,00C
310430400	VAR CAMB HOLMSTING PRINCIPAL	98.850,00D	0,00	162.750,00	63.900,00C

Este documento é cópia do original, assinado digitalmente por MARCELO ALVES MUNIZ e Tribunal de Justiça do Estado de São Paulo, protocolado em 16/12/2019 às 15:39, sob o número WJMJ19419693120. Para conferir o original, acesse o site <https://esaj.tjsp.jus.br/pastadigital/pg/abrirConferenciaDocumento.do>, informe o processo 1128854-59.2018.8.26.0100 e código 859C216.

# LAUDO DE AVALIAÇÃO

Terreno Industrial  
Avenida Ismael Chaves Barcellos, s/n  
Zona Mista de Guaíba  
Jardim Santa Rita – Guaíba/RS

Foton Aumark do Brasil Importação  
Exportação e Distribuição de Veículos S.A.

Julho/2019

**ENGENHEIRO CIVIL ANDRÉ FANAYA DLUHOSCH**

[andrefanaya@gmail.com](mailto:andrefanaya@gmail.com) - (41) 9.9663-4567

## INDICE

1. OBJETIVO .....	3
2. CARACTERISTICAS DO TERRENO .....	3
3. DETALHES DA VISTORIA .....	4
4. METODOLOGIA EMPREGADA.....	4
5. CALCULOS AVALIATORIOS .....	5
6. DOCUMENTAÇÃO FOTOGRÁFICA .....	10
7. CONCLUSÃO .....	12
MATRICULA.....	14
ART (Anotação de Responsabilidade Técnica) .....	19

**ENGENHEIRO CIVIL ANDRÉ FANAYA DLUHOSCH**

[andrefanaya@gmail.com](mailto:andrefanaya@gmail.com) - (41) 9.9663-4567

O objetivo deste laudo é a avaliação de terreno, localizado a Avenida Ismael Chaves Barcellos, s/n Zona Mista de Guaíba - Jardim Santa Rita - Guaíba/RS, pertencente a empresa Foton Aumark do Brasil Importação Exportação e Distribuição de Veículos S.A. inscrita no Cadastro Nacional de Pessoa Jurídica (CNPJ) com o número 12.039.294/0001-44.

Destacamos que este terreno pertence a empresa acima citada conforme registrado em matrícula número 59.932 do livro de Registro Geral, emitido pelo Oficial de Registro de Imóveis da Comarca de Guaíba/ RS.

Informamos ainda que está matrícula encontra-se anexada e é parte integrante deste laudo.

## **2. CARACTERÍSTICAS DO TERRENO**

### **LOCALIZAÇÃO**

A localização é na avenida Ismael Chaves Barcellos, s/n (também conhecida como Estrada do Conde) no bairro Jardim Santa Rita no município de Guaíba, estado do Rio Grande do Sul, CEP: 92.707-300. (Latitude: 30° 04' 36" Sul - longitude: 51° 19' 28" Oeste).



Foto 01- Localização do terreno com 1.000.000,00 m<sup>2</sup> de área. Fonte: Google Earth

**ENGENHEIRO CIVIL ANDRÉ FANAYA DLUHOSCH**

[andrefanaya@gmail.com](mailto:andrefanaya@gmail.com) - (41) 9.9663-4567

## **ÁREA**

A área do terreno é de 1.000.000,00 m<sup>2</sup> (um milhão de metros quadrados), conforme registrado em matrícula número 59.932.

## **INFORMAÇÕES DESCRICÃO**

O imóvel está situado na Avenida Ismael Chaves Barcellos (Estrada do Conde), no Jardim Santa Rita, em um terreno com formato irregular, com topografia plana (foi executada uma terraplenagem bem criteriosa) e sem insurgência de águas.

Este bairro do município de Guaíba é conhecido pela Zona Mista para Indústrias, Centros de Distribuição e Serviços Correlatos de Guaíba. Na região notamos que o município oferece os serviços básicos de pavimentação, luz, água e serviços de transporte.

## **3. DETALHES DA VISTORIA**

A vistoria ocorreu sem qualquer problema e foi acompanhada por funcionários presentes no local, com autorização do proprietário do imóvel, no dia 12 de julho de 2019.

## **4. METODOLOGIA EMPREGADA**

Nosso intuito era o de utilizar o método de comparação direta com dados de mercado, que baseia-se em amostras acidentais, onde chegamos a valores médios de preços de mercado. Ao chegarmos na região nos deparamos com várias situações adversas que nos fizeram optar por outro método de avaliação. Dentre várias situações que encontramos na região foram as principais listamos a seguir:

- O terreno pertencente a Foton Aumark do Brasil Importação Exportação e Distribuição de Veículos S.A. é único, pois não existem no município e nem na região ofertas de terrenos semelhantes. Mantivemos contato inclusive com as prefeituras da região e as maiores imobiliárias e consultores imobiliários.
- Não encontramos em nossas pesquisas terrenos com grandes dimensões (maiores que 5 alqueires – 50.000 m<sup>2</sup>) que pudessem ser representativos.

**ENGENHEIRO CIVIL ANDRÉ FANAYA DLUHOSCH**

[andrefanaya@gmail.com](mailto:andrefanaya@gmail.com) - (41) 9.9663-4567

- Os terrenos ou áreas encontradas, ou eram pequenas, ou tinham grandes infraestruturas ou eram terrenos rurais. fls. 6499

Optamos então por não utilizar correlações, pelo fato de que a atual situação encontrada, aliado a situação econômica do Brasil, poderia vir a distorcer esta avaliação.

Definimos então a realização da avaliação através da análise de dados disponibilizados no processo. Utilizamos como referência o Laudo de Avaliação emitido pela Conenge Consultoria Engenharia Econômica Avaliações e Perícias Ltda. EPP, em 22 de julho de 2015. Para tanto após a vistoria realizada no terreno em questão, reavaliamos as premissas adotadas no laudo e fizemos as atualizações necessárias.

## 5. CÁLCULOS AVALIATIVOS

Utilizado o laudo acima citado como base, adotamos os seguintes procedimentos:

- Está sendo adotada como base para a atualização o Setor A, que corresponde a área avaliada neste laudo.
- A área avaliada anteriormente referente ao Setor A, teve sua avaliação composta por 03 (três) itens (valor da gleba bruta, valor da infraestrutura do proprietário e valor da infraestrutura da Foton), que analisaremos separadamente a seguir.

### **VALOR DA GLEBA BRUTA**

O valor da gleba bruta adotada no laudo utilizado como base é de R\$ 30,74 por m<sup>2</sup>. Este valor foi considerado para julho de 2015. Para este itens alguns aspectos foram analisados e considerados.

O principal aspecto é que passado cerca de 4 anos após esta avaliação base, necessitamos prever uma atualização monetária deste valor. Por outro lado percebemos que a situação econômica brasileira aliada a baixos investimentos em novos empreendimentos na área industrial, nos leva a contrapor a atualização. Em virtude destes aspectos optamos utilizar como referência os mesmos valores utilizados anteriormente para este item. Em resumo:

- Valor da Gleba Bruta definido no laudo anterior: R\$ 30,74 por m<sup>2</sup>
- Área avaliada: 1.000.000,00 m<sup>2</sup>

**ENGENHEIRO CIVIL ANDRÉ FANAYA DLUHOSCH**

[andrefanaya@gmail.com](mailto:andrefanaya@gmail.com) - (41) 9.9663-4567

- Valor da Área (conforme laudo anterior): R\$ 30.740.000,00 (trinta milhões setecentos e quarenta mil reais) fls. 6500

- Valor da Área (definido para julho de 2019): R\$ 30.740.000,00 (trinta milhões setecentos e quarenta mil reais).

### **VALOR DA INFRAESTRUTURA DO PROPRIETÁRIO**

No laudo base considerou-se 6 itens que foram referenciados na Tabela de Preços de Obras Rodoviárias produzida e disponibilizada pelo DAER (Departamento Autônomo de Estradas e Rodagem do Rio Grande do Sul). Para este item analisaremos cada um e utilizaremos a última tabela disponibilizada pelo órgão para atualizar estes itens.

Estão sendo atualizados os 05 (cinco) dos 06 (seis) itens referenciados. Serão atualizados os itens Escavação, carga e transporte com escavadeira, medidos após a compactação com quantidade estimada de 200.000,00 m<sup>3</sup>, Importação de material 1ª categoria com distancia de transporte de 15 Km e empolamento considerado de 30%, com quantidade estimada de 1.000.000,00 m<sup>3</sup>, Espalhamento e compactação, considerando grau de compactação mínimo de 95% do Proctor Normal (5 camadas) com quantidade de 1.000.000,00 m<sup>3</sup>, Escavação, bota fora e espalhamento considerando uma distância de transporte de 2,0 km com quantidade de 300.000,00 m<sup>3</sup> e remoção de 40.000,00 m<sup>3</sup> de solos moles.

O valor de execução de 10.000 metros de valas de drenagem pluvial está sendo desconsiderada pois, vistoriamos a obra e percebemos que as mesmas em função do tempo se encontram inoperantes. Segue abaixo tabela de preços com os valores comparativos e atualização:

**ENGENHEIRO CIVIL ANDRÉ FANAYA DLUHOSCH**

[andrefanaya@gmail.com](mailto:andrefanaya@gmail.com) - (41) 9.9663-4567

Serviço	Quantidade*	Unidade	Preço unitário		Custo Total	
			Base**	Atual***	Base**	Atual***
			R\$	R\$	R\$	R\$
Escavação, carga e transporte com escavadeira, medidos após a compactação	200.000,00	m³	8,24	12,04	1.648.000,00	2.408.000,00
Importação de material 1ª cat., distância 15km, empolamento 30%	1.000.000,00	m³	20,00	23,00	20.000.000,00	23.000.000,00
Espalhamento e compactação mínimo 95%PN, 5 camadas	1.000.000,00	m³	13,75	15,84	13.750.000,00	15.840.000,00
Escavação e bota fora, distância 2km, mais espalhamento	300.000,00	m³	6,00	10,64	1.800.000,00	3.192.000,00
Remoção de solos moles	40.000,00	m³	15,00	18,36	600.000,00	734.400,00
Execução de valas de drenagem pluvial	10.000,00	m	100,00	0,00	1.000.000,00	0,00
					38.798.000,00	<b>45.174.400,00</b>

(\* ) A quantidade utilizada foi a determinada no laudo de julho de 2015.

(\*\*) Preços unitários utilizados como "Base" estão constantes no laudo de julho de 2015.

(\*\*\*) Preços unitários utilizados como "Atual" são os constantes ou compostos a partir da última Tabela de Preços de Obras Rodoviárias do DAER do RS.

Em Resumo:

O Valor Infraestrutura (conforme laudo anterior): R\$ 38.798.000,00 (trinta e oito milhões setecentos e noventa e oito mil reais)

O Valor da Infraestrutura (atualizado para julho de 2019 – conforme Tabela de Preços de Obras Rodoviárias do DAER): R\$ 45.174.400,00 (quarenta e cinco milhões cento e setenta e quatro mil e quatrocentos reais.

### **VALOR DA INFRAESTRUTURA INVESTIDA PELA FOTON**

No laudo base foi apresentado e consideram-se diversos itens para a avaliação. Naquele momento os itens apresentados fazia sentido e eram possíveis de valoração. No momento atual vamos realiza-los e redefinir seus valores atualizados item a item.

- Projetos Básicos e Preliminares: este item estamos desconsiderando pelo fato de não conseguirmos mensurar este valor no momento atual da avaliação.
- Projetos Iniciais, Executivos e Ensaios: este item estamos desconsiderando pelo fato de não conseguirmos mensurar este valor no momento atual da avaliação.

**ENGENHEIRO CIVIL ANDRÉ FANAYA DLUHOSCH**

[andrefanaya@gmail.com](mailto:andrefanaya@gmail.com) - (41) 9.9663-4567



- Mobilização, Serviços e Custos Iniciais: este item estamos desconsiderando parcialmente, pelo fato de não conseguirmos mensurar este valor no momento atual da avaliação. Consideramos apenas o valor de R\$ 963.067,35 relativo a cercamento de toda a área com gradis e alvenaria.
- Serviços e Despesas Mensais: este item estamos desconsiderando pelo fato de não conseguirmos mensurar este valor no momento atual da avaliação.
  - Terraplenagem e Macrodrenagem: este item estamos desconsiderando parcialmente, pelo fato de não conseguirmos mensurar este valor no momento atual da avaliação. Consideramos apenas o valor de R\$ 526.938,38 relativo a terraplenagem, corte, aterro e troca de solos.
- Fundação Profunda: este item estamos consideramos integralmente no valor de R\$ 809.253,19.
- Piso de Brita e Serviços Extras: estes itens estamos desconsiderando pelo fato de não conseguirmos mensurar estes valores no momento atual da avaliação.

Adotado o posicionamento para definição e atualização do valor da gleba, acima informado, passado cerca de 4 anos após esta avaliação base, necessitamos prever uma atualização monetária deste valor. Por outro lado percebemos que a situação econômica brasileira aliada a capacidade de baixos investimentos em novos empreendimentos na área industrial nos leva a contrapor a atualização. Em virtude destes aspectos optamos utilizar como referência os mesmos valores utilizados anteriormente para cada item considerado.

Em Resumo:

O Valor da Infraestrutura investida pela Foton, à época (conforme laudo anterior) foi de R\$ 5.556.000,00 (cinco milhões quinhentos e cinquenta e seis mil reais).

O Valor da Infraestrutura investida pela Foton(conforme definição de 2019 de itens possíveis de mensuração nesta avaliação (R\$ 963.067,35 (cercamento de toda a área com gradis e alvenaria) + R\$ 526.938,38 (terraplenagem, corte, aterro e troca de solos) + R\$ 809.253,19 (Fundação profunda)) totalizando R\$ 2.299.258,92 (dois milhões duzentos e noventa e nove mil duzentos e cinquenta e oito reais e noventa e dois centavos).

**ENGENHEIRO CIVIL ANDRÉ FANAYA DLUHOSCH**

[andrefanaya@gmail.com](mailto:andrefanaya@gmail.com) - (41) 9.9663-4567

**VALOR TOTAL DO TERRENO**

O valor total do terreno corresponde ao somatório dos três valores encontrados conforme explicado abaixo:

- Valor do terreno (gleba) – R\$ 30.740.000,00
- Valor da Infraestrutura investida pelo proprietário – R\$ 45.174.400,00
- Valor da Infraestrutura investida pela Foton – R\$ 2.299.259,92

Valor Total do Terreno com benfeitorias – R\$ 78.213.658,92 (Setenta e oito milhões duzentos e treze mil, seiscentos e cinquenta e oito reais e noventa e dois centavos)

Conforme Norma NBR 14.653, podemos considerar 15% de variação no campo do arbítrio, chegamos ao valor mínimo do terreno em R\$ 66.481.610,08 e valor máximo como sendo R\$ 89.945.707,76. Conforme havíamos explicado anteriormente em razão da situação econômica brasileira, definimos neste campo do arbítrio o valor 10% inferior ao encontrado como um valor possível de comercialização rápida. Então definimos o valor total do terreno como sendo R\$ 70.392.293,03 (Setenta milhões, trezentos e noventa e dois mil, duzentos e noventa e três reais e três centavos).

<b>AVALIAÇÃO DO TERRENO</b>
<b>R\$ 70.392.293,00</b>
<i>(Setenta milhões, trezentos e noventa e dois mil, duzentos e noventa e três reais e três centavos).</i>

**ENGENHEIRO CIVIL ANDRÉ FANAYA DLUHOSCH**

[andrefanaya@gmail.com](mailto:andrefanaya@gmail.com) - (41) 9.9663-4567

## 6. DOCUMENTAÇÃO FOTOGRÁFICA

Na sequência apresentaremos 11 fotos que foram tiradas durante nossa vistoria ao terreno avaliado.



**ENGENHEIRO CIVIL ANDRÉ FANAYA DLUHOSCH**

[andrefanaya@gmail.com](mailto:andrefanaya@gmail.com) - (41) 9.9663-4567





**ENGENHEIRO CIVIL ANDRÉ FANAYA DLUHOSCH**

[andrefanaya@gmail.com](mailto:andrefanaya@gmail.com) - (41) 9.9663-4567

Concluimos com este laudo que a avaliação do imóvel objeto deste laudo pertencente a empresa Foton Aumark do Brasil Importação Exportação e Distribuição de Veículos S.A. é de R\$ 70.392.293,03 (setenta milhões, trezentos e noventa e dois mil duzentos e noventa e três reais e três centavos).

Informamos novamente que a empresa Foton Aumark do Brasil Importação Exportação e Distribuição de Veículos S.A. inscrita no Cadastro Nacional de Pessoa Jurídica (CNPJ) sob o número 12.039.294/0001-44) é a proprietária do imóvel, segundo matrícula número 59.932 do livro de Registro Geral, emitido pelo Oficial de Registro de Imóveis da Comarca de Guaíba/ RS.

Finalizamos, informando que o laudo é composta por 19 (dezenove) folhas e todas as mesmas são rubricadas ou assinadas. As folhas finais correspondem a cópia da matrícula do imóvel, anotação de regularidade técnica e ao termo de entrega do laudo ao proprietário.

O avaliador informa que está em conformidade com a Lei Federal 5194 de 24 de dezembro de 1966 que regulamenta o exercício das profissões dos engenheiros civis, complementada pelas Resoluções 218 e 345 do Conselho Federal de Engenharia e Agronomia (Confea), que atribuem a emissão de anotação de responsabilidade técnica (ART) a laudos de avaliação a estes profissionais. Destaca ainda que este laudo fundamenta-se em informações colhidas de fontes idôneas, obtidas de boa-fé. Os documentos fornecidos foram analisados tecnicamente e considerados bons e corretos, sem diligenciar-se origens, má-fé ou vícios.

O laudo de avaliação objeto deste trabalho obedece criteriosamente aos seguintes princípios fundamentais:

- a) Todos os bens que compõem os laudos de avaliação, em anexo, foram inspecionados.
- b) O profissional que elaborou este laudo, declara que não têm inclinação pessoal em relação à matéria envolvida neste laudos de avaliação e tampouco dela auferem quaisquer vantagens.

**ENGENHEIRO CIVIL ANDRÉ FANAYA DLUHOSCH**

[andrefanaya@gmail.com](mailto:andrefanaya@gmail.com) - (41) 9.9663-4567

- c) No melhor conhecimento e crédito do avaliador, as análises, opiniões e conclusões expressadas no laudo de avaliação, são baseadas em dados, diligências, pesquisas e levantamentos verdadeiros e corretos.
- d) O laudo de avaliação apresenta todas as condições limitativas impostas pelas metodologias adotadas. Destacamos ainda que o mesmo foi elaborado com a estrita observância dos postulados constantes dos Códigos de Ética Profissional do CONFEA - Conselho Federal de Engenharia e Agronomia.
- e) Para fins de avaliação de alguns itens, consideraram-se como verdadeiras as informações, verbais ou escritas, recebidas da Foton Aumark do Brasil Importação Exportação e Distribuição de Veículos S.A..

Nossos procedimentos foram efetuados de acordo com as normas de avaliação técnica usuais, bem como outros procedimentos que julgamos necessários, face às circunstâncias, de modo a refletir, de maneira precisa, o valor real de cada bem patrimonial.

Para valoração dos imóveis não foi levada em consideração a existência de ônus e gravames, bem como de débitos tributários municipais e taxas por fornecimento de serviços de água, luz e telefonia.

São Paulo 17 de julho de 2019

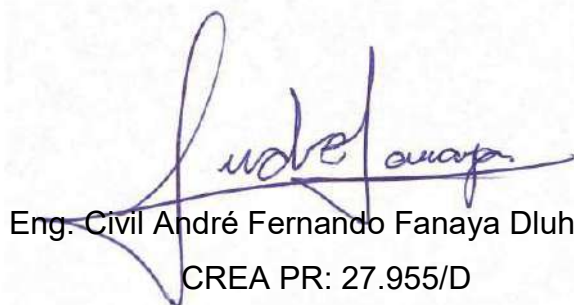

Eng. Civil André Fernando Fanaya Dluhosch  
CREA PR: 27.955/D

**ENGENHEIRO CIVIL ANDRÉ FANAYA DLUHOSCH**

[andrefanaya@gmail.com](mailto:andrefanaya@gmail.com) - (41) 9.9663-4567















**CREA-PR** Conselho Regional de Engenharia e Agronomia do Paraná  
 Anotação de Responsabilidade Técnica Lei Fed 6496/77  
*Valorize sua Profissão: Mantenha os Projetos na Obra*  
**3ª VIA - LOCAL DA OBRA/SERVIÇO**



**ART Nº 20193295460**  
 Obra ou Serviço Técnico  
 ART Principal

**O valor de R\$ 85,96 referente a esta ART foi pago em 16/07/2019 com a guia nº 100020193295460**

Profissional Contratado: ANDRE FERNANDO FANAYA DLUHOSCH  
 (CPF: 574.722.119-15)

Nº Carteira: PR-27955/D - Nº Visto Crea: -

Título Formação Prof.: ENGENHEIRO CIVIL

Empresa contratada:

Nº Registro:

Contratante: FOTON AUMARK DO BRASIL IMPORTAÇÃO EXPORTAÇÃO E DISTRIBUIÇÃO DE VEICULOS S.A. CPF/CNPJ: 12.039.294/0001-44

Endereço: AV DUQUE DE CAXIAS 1500 JARDIM PROMECA  
 CEP: 13223025 VARZEA PAULISTA SP Fone: 11 2659-8343  
 Local da Obra/Serviço: TV RAFAEL FRANCISCO GRECA 225  
 AGUA VERDE - CURITIBA PR

Contrato: 905 B  
 Quadra:  
 CEP: 80620150 Lote:

Tipo de Contrato	4	PRESTAÇÃO DE SERVIÇOS	Dimensão	1 UNID
Ativ. Técnica	6	VISTORIAS, PERÍCIAS, AVALIAÇÕES, ARBITRAMENTOS, LAUDOS		
Área de Comp.		1100 SERVIÇOS TÊC PROFISSIONAIS NA MODALIDADE CIVIL		
Tipo Obra/Serv		163 LAUDOS, AVALIAÇÕES, VISTORIAS E PERÍCIAS		
Serviços contratados	601	AVALIAÇÕES-NÃO MÚLTIPLA		
	602	LAUDOS TÉCNICOS-NÃO MÚLTIPLA		
	606	OUTROS-NÃO MÚLTIPLA		

Dados Compl. 0

Data Início 10/07/2019

Data Conclusão 20/07/2019

Vir Taxa R\$ 85,96

Base de cálculo: TABELA VALOR DE CONTRATO

Outras Informações sobre a natureza dos serviços contratados, dimensões, ARTs vinculadas, ARTs substituídas, contratantes, etc  
 EXECUÇÃO DE LAUDO DE AVALIAÇÃO DE IMÓVEL REALIZADO NA SEDE DA EMPRESA APOS REALIZAÇÃO DE VISITA TÉCNICA PARA COLETA DE INFORMAÇÕES. A VISITA TÉCNICA OCORREU NA CIDADE DE GUAIBA EM LOCAL ONDE O CLIENTE (FOTON) É PROPRIETÁRIO DE UM TERRENO. DESTACANDO QUE SE TRATA DA AVALIAÇÃO DE UM TERRENO LOCALIZADO NA CIDADE DE GUAIBA NO ESTADO DO RIO GRANDE DO SUL. Insp.: 4269 17/07/2019 CreaWeb 1.08

Assinatura do Contratante

Assinatura do Profissional

3ª VIA - LOCAL DA OBRA/SERVIÇO Deve permanecer no local da obra/serviço, à disposição das equipes de fiscalização do Crea-PR.  
 Central de Informações do CREA-PR 0800 041 0067  
 A autenticação deste documento poderá ser consultada através do site [www.crea-pr.org.br](http://www.crea-pr.org.br)

**ENGENHEIRO CIVIL ANDRÉ FANAYA DLUHOSCH**

[andrefanaya@gmail.com](mailto:andrefanaya@gmail.com) - (41) 9.9663-4567

# LAUDO DE AVALIAÇÃO

Imóvel Industrial  
Avenida Duque de Caxias, 150  
Jardim Promeca – Várzea Paulista/SP

Foton Aumark do Brasil Importação  
Exportação e Distribuição de Veículos S.A.

Julho/2019

**ENGENHEIRO CIVIL ANDRÉ FANAYA DLUHOSCH**

[andrefanaya@gmail.com](mailto:andrefanaya@gmail.com) - (41) 9.9663-4567

## INDICE

1. OBJETIVO .....	3
2. CARACTERISTICAS DO IMÓVEL.....	3
3. DETALHES DA VISTORIA .....	4
4. METODOLOGIA EMPREGADA.....	5
5. CALCULOS AVALIATORIOS .....	6
6. PESQUISAS REALIZADAS .....	8
7. DOCUMENTAÇÃO FOTOGRÁFICA .....	9
8. CONCLUSÃO .....	16
9. MATRICULA.....	18
ART (Anotação de Responsabilidade Técnica) .....	32

**ENGENHEIRO CIVIL ANDRÉ FANAYA DLUHOSCH**

[andrefanaya@gmail.com](mailto:andrefanaya@gmail.com) - (41) 9.9663-4567



O objetivo deste laudo é a avaliação de imóvel, localizado a Avenida Duque de Caxias, 150, Jardim Promeca – Várzea Paulista/SP, pertencente a empresa Foton Aumark do Brasil Importação Exportação e Distribuição de Veículos S.A. Esta empresa tem seu Cadastro Nacional de Pessoa Jurídica (CNPJ: 12.039.294/0001-44), vinculado a este imóvel.

Destacamos que este imóvel pertence a empresa acima citada conforme registrado em matrícula número 1276 do livro número 2 de Registro Geral, emitido pelo Oficial de Registro de Imóveis, Títulos e Documentos e Civil de Pessoa Jurídica da Comarca de Várzea Paulista/ SP.

Informamos ainda que está matrícula encontra-se anexada e é parte integrante deste laudo.

## **2. CARACTERÍSTICAS DO IMÓVEL**

### **LOCALIZAÇÃO**

A localização é na Avenida Duque de Caxias, 1.500 no bairro Jardim Promeca no município de Várzea Paulista, estado de São Paulo, CEP: 13.223-025. (Latitude: 23° 12' 29" Sul – longitude: 46° 48' 53" Oeste).



Foto 01- Localização do imóvel com 24.563,62 m<sup>2</sup> de área. Fonte: Google Earth

**ENGENHEIRO CIVIL ANDRÉ FANAYA DLUHOSCH**

[andrefanaya@gmail.com](mailto:andrefanaya@gmail.com) - (41) 9.9663-4567

## **ÁREA**

A área do terreno é de 24.563,62 m<sup>2</sup>, conforme registrado em matrícula número 1276. A área construída existente neste terreno é de 9.261,15 m<sup>2</sup>, conforme averbação na matrícula número 1276 e dados constantes no imposto predial e territorial urbano com inscrição cadastral número 30.003.023 emitido pela Prefeitura Municipal de Várzea Paulista.

## **INFORMAÇÕES DESCRICÃO**

O imóvel está situado na Avenida Duque de Caxias esquina com a Rua Salvador Pedroso, em um terreno com formato irregular, com topografia plana e sem insurgência de águas. Este bairro do município de Várzea Paulista é considerado como zona industrial e sua ocupação condiz o zoneamento. A Rua Salvador Pedroso é uma importante via que interliga os municípios de Várzea Paulista e Campo Limpo Paulista. Na região notamos que o município oferece os serviços básicos de pavimentação, luz, água e serviços de transporte.

No terreno, temos 01 (um) galpão de uso industrial, 01 (um) prédio administrativo, 02 (dois) prédios de apoio, além de construções de menor porte. O galpão principal foi fabricado em estrutura metálica, com fechamento lateral em alvenaria e a cobertura executada utilizando telhas de fibrocimento. As outras edificações existentes possuem estrutura em concreto e alvenaria e a cobertura também executada utilizando telhas de fibrocimento. Percebemos a existência de um poço artesiano no terreno.

## **3. DETALHES DA VISTORIA**

A vistoria ocorreu sem qualquer problema e foi acompanhada por funcionários presentes no local, com autorização do proprietário do imóvel, no dia 13 de julho de 2019.

**ENGENHEIRO CIVIL ANDRÉ FANAYA DLUHOSCH**

[andrefanaya@gmail.com](mailto:andrefanaya@gmail.com) - (41) 9.9663-4567



## 4. METODOLOGIA EMPREGADA

### **PARA O TERRENO**

Utilizamos o método de comparação direta com dados de mercado, que baseia-se em amostras acidentais, onde chegamos a valores médios de preços de mercado. Optamos por não utilizar correlações pelo fato de que a atual situação econômica do Brasil pode vir a distorcer estes valores.

O método de comparação direta é aquele que define o valor através da comparação com dados de mercado assemelhados quanto às características intrínsecas e extrínsecas do bem. As características e os atributos dos dados pesquisados que exercem influência na formação dos preços e, conseqüentemente, no valor, são ponderados. Uma das condições para aplicação do método consiste na existência de dados do mercado.

### **PARA A EDIFICAÇÃO**

Utilizamos os valores referenciais da Custo Unitário Básico (CUB) disponibilizado pelo Sinduscon-SP (Sindicato da Indústria da Construção Civil do Estado de São Paulo), mensalmente.

Com o valor do CUB definido, consideramos o valor de venda do imóvel como sendo 30% superior ao valor do CUB do mês atual. Este acréscimo deve-se ao fato de que o índice não considera itens importantes como:

- Impostos (ITBI, IPTU, custos notariais, registro de incorporação, escrituras), para este item consideramos 2,00 % sobre o valor do CUB, pois estão sendo considerados alvarás, licenças, registro de imóveis com a nova averbação, escritura e custas notariais.
  
- Projetos (arquitetura, paisagismo, estruturas, instalações, fundações e suas aprovações), fundações, obras e serviços complementares (urbanização e paisagismo). – este item, considerando o REGULAMENTO DE HONORÁRIOS PROFISSIONAIS MÍNIMOS NOVEMBRO – 2018, que fixa os HONORÁRIOS MÍNIMOS PROFISSIONAIS da Engenharia e Arquitetura de Jundiaí e Região. Destacamos que este Regulamento de Honorários encontra-se registrado no

**ENGENHEIRO CIVIL ANDRÉ FANAYA DLUHOSCH**

[andrefanaya@gmail.com](mailto:andrefanaya@gmail.com) - (41) 9.9663-4567

CREA-SP e existe a determinação que a não observância destes valores mínimos estabelecidos constitui infração ao Código de Ética Profissional. Este regulamento define que Projetos Arquitetônicos devem ser cobrados R\$ 43,40 por m<sup>2</sup>, Projeto Estrutural 24,25 por m<sup>2</sup>, Projeto Elétrico e Hidráulicos devem ser cobrados R\$ 16,98 por m<sup>2</sup>, cada um deles e o Projeto de Prevenção de Incêndio deve ser cobrado R\$ 4,25 por m<sup>2</sup>. Estes valores totalizam um percentual de 13,00 % sobre o valor do CUB. fls. 6519

- Despesas indiretas (cópias, orçamentos, emolumentos, equipe técnica, escritório central, seguros, serviços de proteção coletiva) e remuneração (construtora) tiveram considerados em nosso custo como um percentual de 15,00 % sobre o valor da CUB.

A soma destes percentuais totaliza um acréscimo de 30% sobre o valor da CUB como consideração de valor referencial de preços para galpões na cidade de Várzea Paulista.

### **PARA O IMÓVEL**

Utilizamos o somatório dos valores encontrados para a o terreno e para a edificação.

## **5. CÁLCULOS AVALIATÓRIOS**

### **PARA O TERRENO**

Utilizamos 05 (cinco) terrenos pesquisados com dimensões expressivas que utilizando a média dos valores unitários por metro quadrado, chegamos a um valor de R\$ 299,16 (duzentos e noventa e nove reais e dezesseis centavos). Estas pesquisas encontram-se no corpo do laudo.

Com o terreno tendo uma área de 24.563,62 m<sup>2</sup> multiplicado pelo valor do custo médio por m<sup>2</sup> dos terrenos, chegamos a um valor estimado de R\$ 7.348.519,60 (sete milhões, trezentos e quarenta e oito mil quinhentos e dezenove reais e sessenta centavos).

**ENGENHEIRO CIVIL ANDRÉ FANAYA DLUHOSCH**

[andrefanaya@gmail.com](mailto:andrefanaya@gmail.com) - (41) 9.9663-4567

	ÁREA TOTAL m <sup>2</sup>	VALOR R\$	CUSTO POR M <sup>2</sup> R\$/m <sup>2</sup>
Terreno 01	4.835,00	2.600.000,00	537,75
Terreno 02	2.500,00	1.400.000,00	560,00
Terreno 03	14.965,00	2.700.000,00	180,42
Terreno 04	17.000,00	2.000.000,00	117,65
Terreno 05	14.600,00	1.460.000,00	100,00
		Soma	1.495,81
		<b>Média</b>	<b>299,16</b>

### **PARA A EDIFICAÇÃO**

Utilizamos o valor do CUB disponibilizado e atualizado pelo Sinduscon, de junho de 2019, que está definido em R\$ 797,38 (setecentos e noventa e sete reais e trinta e oito reais), que terá um acréscimo de 30% conforme informado acima, o valor utilizado será de R\$ 1.036,60 (mil duzentos e setenta e cinco reais e oitenta e um centavos). Como a edificação tem uma área de 9.261,15 m<sup>2</sup> chegamos a um valor estimado de R\$ 9.600.108,09 (nove milhões seiscentos mil cento e oito reais e nove centavos).

### **PARA O IMÓVEL**

O valor do imóvel para fins de avaliação totalizará então, considerando a soma do valores encontrados do terreno (R\$ 7.348.519,60) e da edificação (R\$ 9.600.108,09) em R\$ 16.948.627,69 (dezesesseis milhões, novecentos e quarente e oito mil seiscentos e vinte e sete reais e sessenta e nove centavos).

Informamos ainda que a NBR-14.653 define a possibilidade de trabalharmos com um campo de arbítrio de 15 % onde definiríamos os valores máximos e mínimos, mas optamos pela utilização dos valores médios encontrados.

<b>AVALIAÇÃO DO ÍMOVEL</b>
<b>R\$ 16.948.627,69</b>
<i>(Dezesesseis milhões, novecentos e quarente e oito mil seiscentos e vinte e sete reais e sessenta e nove centavos).</i>

**ENGENHEIRO CIVIL ANDRÉ FANAYA DLUHOSCH**

[andrefanaya@gmail.com](mailto:andrefanaya@gmail.com) - (41) 9.9663-4567

## 6. PESQUISAS

TERRENO 01	TIPO	Terreno sem edificações
	ENDEREÇO	Jardim Promeca próxima a Rua Manoel Dias Ruivo.
		Várzea Paulista - São Paulo
	TERRENO	4.835 m <sup>2</sup>
	EDIFICAÇÃO	0 m <sup>2</sup>
	VALOR	R\$ 2.600.000,00
		Dois milhões e seiscentos mil reais
	CONTATO	Imobiliária Criativa
<a href="http://www.imobiliariacriativa.com.br">www.imobiliariacriativa.com.br</a>		
VALOR POR M <sup>2</sup>	537,75	

TERRENO 02	TIPO	Terreno sem edificações
	ENDEREÇO	Jardim Promeca
		Várzea Paulista - São Paulo
	TERRENO	2.500 m <sup>2</sup>
	EDIFICAÇÃO	0 m <sup>2</sup>
	VALOR	R\$ 1.400.000,00
		Um milhão e quatrocentos mil reais
	CONTATO	Zelo Imóveis
<a href="http://www.imobiliariazelo.com.br">www.imobiliariazelo.com.br</a>		
VALOR POR M <sup>2</sup>	560,00	

TERRENO 03	TIPO	Terreno sem edificações
	ENDEREÇO	Marginal Direita Rio Jundiá
		Várzea Paulista - São Paulo
	TERRENO	14.965 m <sup>2</sup>
	EDIFICAÇÃO	0 m <sup>2</sup>
	VALOR	R\$ 2.700.000,00
		Dois milhões setecentos mil reais
	CONTATO	2 House Soluções Imobiliárias
<a href="http://www.2houseimoveis.com.br">www.2houseimoveis.com.br</a>		
VALOR POR M <sup>2</sup>	180,42	

**ENGENHEIRO CIVIL ANDRÉ FANAYA DLUHOSCH**

[andrefanaya@gmail.com](mailto:andrefanaya@gmail.com) - (41) 9.9663-4567

<b>TERRENO 04</b>	<b>TIPO</b>	Terreno sem edificações
	<b>ENDEREÇO</b>	Marginal Direita Rio Jundiá
		Várzea Paulista - São Paulo
	<b>TERRENO</b>	17.000 m <sup>2</sup>
	<b>EDIFICAÇÃO</b>	0 m <sup>2</sup>
	<b>VALOR</b>	R\$ 2.000.000,00
		Dois milhões de reais
<b>CONTATO</b>	Unique Brokers	
	<a href="http://www.bonafide.com.br">www.bonafide.com.br</a>	
<b>VALOR POR M<sup>2</sup></b>	117,65	

<b>TERRENO 05</b>	<b>TIPO</b>	Terreno sem edificações
	<b>ENDEREÇO</b>	Avenida Ouro Preto, 1500
		Francisco Morato - São Paulo
	<b>TERRENO</b>	14.600 m <sup>2</sup>
	<b>EDIFICAÇÃO</b>	0 m <sup>2</sup>
	<b>VALOR</b>	R\$ 1.460.000,00
		Dois milhões de reais
<b>CONTATO</b>	Unique Brokers	
	<a href="http://www.uniquebrokers.com.br">www.uniquebrokers.com.br</a>	
<b>VALOR POR M<sup>2</sup></b>	100,00	

## 7. DOCUMENTAÇÃO FOTOGRÁFICA



Fotos 02 e 03 – Vista do acesso principal do imóvel, visto externamente.

**ENGENHEIRO CIVIL ANDRÉ FANAYA DLUHOSCH**

[andrefanaya@gmail.com](mailto:andrefanaya@gmail.com) - (41) 9.9663-4567





*Fotos 04 – Vista do acesso principal do imóvel, visto internamente e foto 05 apresenta vista parcial externa do prédio administrativo.*



*Foto 06 apresenta a vista parcial externa dos prédios administrativos e apoio e a foto 07 apresenta a vista da uma das áreas de manobras.*



*Fotos 08 e 09 apresentam vistas externas do prédio de apoio.*

**ENGENHEIRO CIVIL ANDRÉ FANAYA DLUHOSCH**

[andrefanaya@gmail.com](mailto:andrefanaya@gmail.com) - (41) 9.9663-4567



*Fotos 10 apresenta vista externa do prédio de apoio e foto 11 vista externa do barracão.*



*Fotos 12 e 13 apresentam vistas externas do barracão.*

**ENGENHEIRO CIVIL ANDRÉ FANAYA DLUHOSCH**

[andrefanaya@gmail.com](mailto:andrefanaya@gmail.com) - (41) 9.9663-4567





*Fotos 14 e 15 apresentam vistas externas do barracão.*



*Fotos 16 e 17 apresentam vistas parciais internas do prédio administrativo.*



*Fotos 18 e 19 apresentam vistas parciais internas do prédio administrativo.*

**ENGENHEIRO CIVIL ANDRÉ FANAYA DLUHOSCH**

[andrefanaya@gmail.com](mailto:andrefanaya@gmail.com) - (41) 9.9663-4567





Fotos 20 e 21 apresentam vistas parciais internas da cozinha.



Foto 22 apresenta vista parcial interna do refeitório e a foto 23 apresenta vista parcial interna do prédio administrativo.



Fotos 24 e 25 apresentam vistas parciais internas do barracão.

**ENGENHEIRO CIVIL ANDRÉ FANAYA DLUHOSCH**

[andrefanaya@gmail.com](mailto:andrefanaya@gmail.com) - (41) 9.9663-4567





Fotos 26 e 27 apresentam vistas parciais internas do barracão.



Fotos 28 e 29 apresentam vistas parciais internas do barracão.



Fotos 30 e 31 apresentam vistas parciais internas do barracão.

**ENGENHEIRO CIVIL ANDRÉ FANAYA DLUHOSCH**

[andrefanaya@gmail.com](mailto:andrefanaya@gmail.com) - (41) 9.9663-4567





Fotos 32 e 33 apresentam vistas parciais internas do barracão.



Fotos 34 e 35 apresentam vistas parciais internas do barracão.



Fotos 36 e 37 apresentam vistas parciais internas do barracão.

**ENGENHEIRO CIVIL ANDRÉ FANAYA DLUHOSCH**

[andrefanaya@gmail.com](mailto:andrefanaya@gmail.com) - (41) 9.9663-4567

## 6. CONCLUSÃO

Concluimos com este laudo que a avaliação do imóvel objeto deste laudo pertencente a empresa Foton Aumark do Brasil Importação Exportação e Distribuição de Veículos S.A. é de R\$ 16.948.627,69 (dezesesseis milhões, novecentos e quarente e oito mil seiscentos e vinte e sete reais e sessenta e nove centavos).

Informamos novamente que a empresa Foton Aumark do Brasil Importação Exportação e Distribuição de Veículos S.A. inscrita no Cadastro Nacional de Pessoa Jurídica (CNPJ) sob o número 12.039.294/0001-44) é considerada a proprietária do imóvel, segundo matrícula número 1276 do livro número 2 de Registro Geral, emitido pelo Oficial de Registro de Imóveis, Títulos e Documentos e Civil de Pessoa Jurídica da Comarca de Várzea Paulista/ SP.

Finalizamos, informando que o laudo é composta por 32 (trinta e duas) folhas e todas as mesmas são rubricadas ou assinadas. As folhas finais correspondem a cópia da matrícula do imóvel, anotação de regularidade técnica e ao termo de entrega do laudo ao proprietário.

O avaliador informa que está em conformidade com a Lei Federal 5194 de 24 de dezembro de 1966 que regulamenta o exercício das profissões dos engenheiros civis, complementada pelas Resoluções 218 e 345 do Conselho Federal de Engenharia e Agronomia (Confea), que atribuem a emissão de anotação de responsabilidade técnica (ART) a laudos de avaliação a estes profissionais. Destaca ainda que este laudo fundamenta-se em informações colhidas de fontes idôneas, obtidas de boa-fé. Os documentos fornecidos foram analisados tecnicamente e considerados bons e corretos, sem diligenciar-se origens, má-fé ou vícios.

O laudo de avaliação objeto deste trabalho obedece criteriosamente aos seguintes princípios fundamentais:

- a) Todos os bens que compõem os laudos de avaliação, em anexo, foram inspecionados.
- b) O profissional que elaborou este laudo, declara que não têm inclinação pessoal em relação à matéria envolvida neste laudos de avaliação e tampouco dela auferem quaisquer vantagens.

**ENGENHEIRO CIVIL ANDRÉ FANAYA DLUHOSCH**

[andrefanaya@gmail.com](mailto:andrefanaya@gmail.com) - (41) 9.9663-4567

- c) No melhor conhecimento e crédito do avaliador, as análises, opiniões e conclusões expressadas no laudo de avaliação, são baseadas em dados, diligências, pesquisas e levantamentos verdadeiros e corretos.
- d) O laudo de avaliação apresenta todas as condições limitativas impostas pelas metodologias adotadas. Destacamos ainda que o mesmo foi elaborado com a estrita observância dos postulados constantes dos Códigos de Ética Profissional do CONFEA - Conselho Federal de Engenharia e Agronomia.
- e) Para fins de avaliação de alguns itens, consideraram-se como verdadeiras as informações, verbais ou escritas, recebidas da Foton Aumark do Brasil Importação Exportação e Distribuição de Veículos S.A.

Nossos procedimentos foram efetuados de acordo com as normas de avaliação técnica usuais, bem como outros procedimentos que julgamos necessários, face às circunstâncias, de modo a refletir, de maneira precisa, o valor real de cada bem patrimonial.

Para valoração dos imóveis não foi levada em consideração a existência de ônus e gravames, bem como de débitos tributários municipais e taxas por fornecimento de serviços de água, luz e telefonia.

São Paulo 17 de julho de 2019

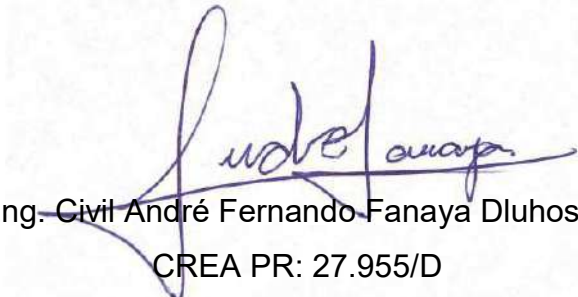

Eng. Civil André Fernando Fanaya Dluhosch  
CREA PR: 27.955/D

**ENGENHEIRO CIVIL ANDRÉ FANAYA DLUHOSCH**

[andrefanaya@gmail.com](mailto:andrefanaya@gmail.com) - (41) 9.9663-4567

**LIVRO Nº 2  
REGISTRO GERAL**

Matrícula	Folha
1.276	1

Oficial de Registro de Imóveis,  
Títulos e Documentos  
e Civil de Pessoa Jurídica  
da Comarca de Várzea Paulista/SP

**UM PRÉDIO**, sob o nº 1.500 (um mil e quinhentas), da **AVENIDA DUQUE DE CAXIAS**, com a área de 6.666,00 m² (seis mil, seiscentos e sessenta e oito metros quadrados), construído no terreno situado no lugar antigamente denominado "MOINHO", nesta cidade e comarca de **Várzea Paulista**, Estado de São Paulo, com a área de 24.563,62 m² (vinte e quatro mil, quinhentos e sessenta e três metros quadrados e sessenta e dois decímetros quadrados), que assim se descreve: Inicia-se de frente para a **AVENIDA DUQUE DE CAXIAS**, onde mede 233,00 m (duzentos e trinta e três metros), em linha com pequena curvatura no lado esquerdo, de quem da Avenida dita para o terreno, mede 143,37 m (cento e quarenta e três metros e trinta e sete centímetros), em linha reta, confrontando com a propriedade da **Tribunaria Univergo**; do lado direito, mede 139,40 m (cento e trinta e nove metros e quarenta e seis centímetros), em linha reta, onde confronta com propriedade da **Produtor Químicos Elektoriz S.A.**; nos fundos, mede 123,81 m (cento e vinte e três metros e oitenta e um centímetros), em dois segmentos, sendo o primeiro de 44,69 m (quarenta e quatro metros e sessenta e nove centímetros), e o segundo de 79,12 m (setenta e nove metros e dois centímetros), onde confronta com a **RUA ALFREDO ANTONIO BENEDITO**, antiga Estrada Municipal de Campo Limpo; formando o terreno uma figura de um polígono irregular.

**CADASTRO MUNICIPAL:** 30.903.001.

**PROPRIETÁRIA:** **ALB VEÍCULOS ESPECIAIS LTDA**, inscrita no CNPJ/ME, sob o nº 65.483.754/0001-91, com sede na Avenida Tenente Marques, nº 909, Funchos, Funchos, na cidade de Cajamar, Estado de São Paulo.

**REGISTRO ANTERIOR:** 4.68 da matrícula 115, feito no dia 28 de abril de 2.005, pelo 2º Oficial de Registro de Imóveis, Títulos e Documentos, Civil de Pessoa Jurídica da comarca de Jundiaí, Estado de São Paulo, Várzea Paulista, 24 de maio de 2.011.

*[Assinatura]*  
**DIEGO GRACIANO DA SILVA**  
Escriturante Substituto

continua no verso

**ENGENHEIRO CIVIL ANDRÉ FANAYA DLUHOSCH**

[andrefanaya@gmail.com](mailto:andrefanaya@gmail.com) - (41) 9.9663-4567



**LIVRO Nº 2  
REGISTRO GERAL**

Matrícula: **1.276**      Folha: **1**  
Voto: **1**

Ofício de Registro de Imóveis,  
Títulos e Documentos  
e Cartório de Pessoa Jurídica  
da Comarca de Itararé Paulista/SP

**AV.1 - 24 de maio de 2.011.**

**ALTERAÇÃO DA SEDE SOCIAL**

Pela escritura pública de alienação fiduciária datada de 05 de maio de 2.011, lavrada pelo 7º Tabelião de Notas da cidade de São Paulo, Estado de São Paulo, no livro 5951, à página 031, instruída com (i) certidão (ficha cadastral completa), datada de 03 de maio de 2.011, com código de autenticação nº 14164549; e, (ii) cópia reprográfica autenticada da 2ª alteração e consolidação contratual da sociedade empresária limitada, datada de 08 de novembro de 2.010, registrada na Junta Comercial do Estado de São Paulo (JUCESP), sob o nº 419.407/10-8; em 23 de novembro de 2010, a proprietária **ALB VEÍCULOS ESPECIAIS LTDA**, através de alteração contratual registrada na Junta Comercial do Estado de São Paulo (JUCESP), sob o nº 174.631/09-1, em 05 de junho de 2.009, alterou sua sede social para a Avenida Duque de Caxias, nº 1.500, Galpão 2, Jardim Prometeia, nesta cidade de Itararé Paulista, Estado de São Paulo; CEP 13223-025. Título prenotado sob o nº 5.898, em 24/05/2.011.

  
**DIEGO GRACIANO SILVA**  
Escritor Substituto

**R.2 - 24 de maio de 2.011.**

**PRÓPRIEDADE FIDUCIÁRIA**

Pela escritura pública de alienação fiduciária mencionada na averbação nº 1, a proprietária **ALB VEÍCULOS ESPECIAIS LTDA**, já qualificada, na qualidade de devedora fiduciária, transferiu a **PRÓPRIEDADE FIDUCIÁRIA (RESOLUÇÃO)** do **IMÓVEL MATRICULADO** do **BANCO INDUSTRIAL DO BRASIL S.A.**, inscrito no CNPJ/MF, sob o nº 31.895.683/0001-15, com sede na Avenida Presidente Juscelino Kubitschek, nº 1.703, Bairro Itam Bibi, na cidade de São Paulo, Estado de São Paulo, na qualidade de credor fiduciário, para garantir a dívida referente à **Cédula de Crédito Bancário - CCB nº 01.2892/11**, emitida em 05 de maio de 2.011, com vencimento final em 05 de maio de 2.015, a ser paga através de **48 (quarenta e oito)** parcelas mensais, sendo a 1ª de R\$ 60.000,00 (sessenta mil reais); a 2ª e 3ª de R\$ 65.000,00 (sessenta e cinco mil

continua na folha 2...

**ENGENHEIRO CIVIL ANDRÉ FANAYA DLUHOSCH**

[andrefanaya@gmail.com](mailto:andrefanaya@gmail.com) - (41) 9.9663-4567

Este documento é cópia do original, assinado digitalmente por MARCELO ALVES MUNIZ e Tribunal de Justiça do Estado de São Paulo, protocolado em 16/12/2019 às 15:39, sob o número WJMJ19419693120. Para conferir o original, acesse o site <https://esaj.tjsp.jus.br/pastadigital/pg/abrirConferenciaDocumento.do>, informe o processo 1128854-59.2018.8.26.0100 e código 859C22B.

**LIVRO Nº 2  
REGISTRO GERAL**

Matrícula  
**1.276**

Folha  
**2**

Oficial de Registro de Imóveis,  
Títulos e Documentos  
e Civil de Pessoa Jurídica  
da Comarca de Várzea Paulista/SP

reais) cada uma; a 4ª, 5ª e 6ª de R\$ 70.000,00 (setenta mil reais) cada uma; a 7ª, 8ª e 9ª de R\$ 75.000,00 (setenta e cinco mil reais) cada uma; a 10ª, 11ª e 12ª de R\$ 80.000,00 (oitenta mil reais) cada uma; a 13ª, 14ª e 15ª de R\$ 85.000,00 (oitenta e cinco mil reais) cada uma; a 16ª, 17ª e 18ª de R\$ 90.000,00 (noventa mil reais) cada uma; a 19ª, 20ª e 21ª de R\$ 95.000,00 (noventa e cinco mil reais) cada uma; a 22ª, 23ª e 24ª de R\$ 100.000,00 (cem mil reais) cada uma; a 25ª, 26ª e 27ª de R\$ 105.000,00 (cento e cinco mil reais) cada uma; a 28ª, 29ª e 30ª de R\$ 110.000,00 (cento e dez mil reais) cada uma; a 31ª e 32ª de R\$ 115.000,00 (cento e quinze mil reais) cada uma; a 33ª de R\$ 120.000,00 (cento e vinte mil reais); a 34ª, 35ª e 36ª de R\$ 125.000,00 (cento e vinte e cinco mil reais) cada uma; a 37ª, 38ª e 39ª de R\$ 130.000,00 (cento e trinta mil reais) cada uma; a 40ª, 41ª e 42ª de R\$ 135.000,00 (cento e trinta e cinco mil reais) cada uma; a 43ª, 44ª e 45ª de R\$ 140.000,00 (cento e quarenta mil reais) cada uma; a 46ª e 47ª de R\$ 145.000,00 (cento e quarenta e cinco mil reais); e a 48ª de R\$ 150.000,00 (cento e cinquenta mil reais); vencendo-se a primeira em 05 de junho de 2011 e a última em 05 de maio de 2015, referente a um crédito de **R\$ 5.000.000,00 (cinco milhões de reais)**, com encargos pré-fixados, à taxa de juros efetiva mensal de 1,5500%; e, taxa efetiva anual de 20,2705%; Inclusive de Reajuste: IGMPVGV. Consta, ainda, do título, além de outras cláusulas e condições de interesse das partes, o seguinte: 1) O atraso no pagamento de quaisquer importâncias devidas pela DEVEDORA e/ou pelos avalistas da obrigação garantida, vencidas e não pagas na época em que forem exigíveis implicará automaticamente na mora da DEVEDORA, ficando o débito sujeito, do vencimento ao efetivo pagamento / liquidação a: A) Juros moratórios de 1% (um por cento) ao mês, ou fração (pro rata temporis); B) Juros remuneratórios às taxas pactuadas na obrigação garantida, ou à taxa média do mercado, vigente na época do efetivo pagamento, estipulada pelo Banco Central do Brasil para as operações da mesma modalidade, prevalecendo a taxa que resultar em maior valor e, aplicáveis sobre o capital devidamente corrigido; e, C) Multa indutível de 2% (dois por cento) sobre o total do débito não pago. Parágrafo único: Em relação à hipótese

continua no verso...

**ENGENHEIRO CIVIL ANDRÉ FANAYA DLUHOSCH**

[andrefanaya@gmail.com](mailto:andrefanaya@gmail.com) - (41) 9.9663-4567

Este documento é cópia do original, assinado digitalmente por MARCELO ALVES MUNIZ e Tribunal de Justiça do Estado de São Paulo, protocolado em 16/12/2019 às 15:39, sob o número WJMJ19419693120. Para conferir o original, acesse o site <https://esaj.tjsp.jus.br/pastadigital/pg/abrirConferenciaDocumento.do>, informe o processo 1128854-59.2018.8.26.0100 e código 859C22B.



**LIVRO Nº 2  
REGISTRO GERAL**

Matrícula	Folha
1.276	2

Oficial de Registro de Imóveis  
Títulos e Documentos  
e Civil de Postos Jurídicos  
da Comarca de Votuporã Paulista/SP

mencionada no item "B", o CREDDOR colocará à disposição da DEVEDORA bem como dos arretores da obrigação garantida, as informações sobre os juros remuneratórios praticados nestas operações; 2) Prazo da carência para expedição de inscrição: 48 (quarenta e oito) horas; 3) Valor da Garantia Fiduciária: R\$ 7.850.000,00 (sete milhões, oitocentos e cinquenta mil reais); e, 4) Valor do imóvel para fins de venda em público leilão: R\$ 7.850.000,00 (sete milhões, oitocentos e cinquenta mil reais).

Título prenotado sob o nº 3.596, em 27/05/2.013.

*[Assinatura]*  
DIEGO GRACIANO DA SILVA  
Escrivão Substituto

AV.3 – 21 de outubro de 2.013.

**CANCELAMENTO DE PROPRIEDADE FIDUCIÁRIA**

Pelo requerimento datado em 02 de outubro de 2.013, firmado nesta cidade de Votuporã Paulista, Estado de São Paulo, pela devedora fiduciária **ALB VEÍCULOS ESPECIAIS LTDA**, já qualificada, instruído com instrumento particular de liberação de garantia, firmado em 30 de setembro de 2.013, na cidade de São Paulo, Estado de São Paulo, pelo credor fiduciário **BANCO INDUSTRIAL DO BRASIL S.A.**, inscrito no CNPJ/ME, sob o nº 31.895.683/0001-16, com sede na Avenida Presidente Juscelino Kubitschek, nº 1.703, Bairro Itam Bete, na cidade de São Paulo, Estado de São Paulo, é lavrada a presente averbação para ficar constando o cancelamento da propriedade fiduciária registrada sob o nº 2.

Título prenotado sob o nº 14.390, em 07/10/2.013.

*[Assinatura]*  
DIEGO GRACIANO DA SILVA  
Substituto do Oficial

IL.4 – 05 de novembro de 2.013.

**COMPRA E VENDA**

Pela escritura pública datada de 28 de outubro de 2.013, lavrada pelo 3º Tabelião de Notas da cidade de Jundiaí, Estado de São Paulo, no livro 372, à folha 353, a proprietária **ALB VEÍCULOS ESPECIAIS LTDA**, já qualificada,

continua na folha 3...

**ENGENHEIRO CIVIL ANDRÉ FANAYA DLUHOSCH**

[andrefanaya@gmail.com](mailto:andrefanaya@gmail.com) - (41) 9.9663-4567

**LIVRO Nº 2  
REGISTRO GERAL**

Matrícula	Folha
1.276	3

Oficial de Registro de Imóveis,  
Tributos e Documentos  
e Of. de Processos Judiciais  
da Comarca de Santos Paulista/SP

transmitiu por venda e compra a **FOTON AUMARK DO BRASIL, IMPORTAÇÃO, EXPORTAÇÃO E DISTRIBUIÇÃO DE VEÍCULOS LTDA**, inscrita no CNPJ/ME, sob o nº 12.019.294/0001-44, com sede na Avenida Duque de Caxias, nº 1.505, Galpão 02, Jardim Prometeia, nesta cidade de Várzea Paulista, Estado de São Paulo, o **IMÓVEL MATRICULADO**, pelo preço de R\$ 13.000.000,00 (treze milhões de reais). Consta do título o aprelentamento, pela transmitente, da Certidão Positiva com Efeitos de Negativa de Débitos Relativos às Contribuições Previdenciárias e às de Tercários (CND), expedida pelo Secretário da Receita Federal do Brasil, em 09 de outubro de 2.013, sob o nº 000852013-21026764, válida até 07 de abril de 2.014, e Certidão Conjunta Positiva com Efeitos de Negativa de Débitos Relativos a Tributos Federais e à Dívida Ativa da União (CCN), expedida pela Secretaria da Receita Federal do Brasil, em 10 de setembro de 2.013, com código de controle da certidão 0579-BA17.0405-C9C3, válida até 09 de março de 2.014.

Título prenotado sob o nº 14.576, em 28/10/2.013.  
Valor venal proporcional: R\$ 2.946.567,90 (dois milhões, novecentos e quarenta e seis mil, quinhentos e sessenta e sete reais e noventa centavos).

DIEGO GRACIANO DA SILVA  
Substituto do Oficial

R:5 - 28 de novembro de 2.013.

**PROPRIEDADE FIDUCIÁRIA**

Pela cédula de crédito bancário nº 2013041330104061000039, firmada em 13 de novembro de 2.013, na cidade de São Paulo, Estado de São Paulo, a proprietária **FOTON AUMARK DO BRASIL, IMPORTAÇÃO, EXPORTAÇÃO E DISTRIBUIÇÃO DE VEÍCULOS LTDA**, já qualificada, transmitiu a **PROPRIEDADE FIDUCIÁRIA (RESOLÚVEL)** do **IMÓVEL MATRICULADO** ao **BANCO DO ESTADO DO RIO GRANDE DO SUL S.A.**, inscrita no CNPJ/ME, sob o nº 92.702.052/0001-96, com sede na Rua Capitão Morabianha, nº 177, na cidade de Porto Alegre, Estado do Rio Grande do Sul, para garantia de um crédito no valor de **R\$ 8.000.000,00** (oito milhões de reais), que

continua no verso...

**ENGENHEIRO CIVIL ANDRÉ FANAYA DLUHOSCH**

[andrefanaya@gmail.com](mailto:andrefanaya@gmail.com) - (41) 9.9663-4567

Este documento é cópia do original, assinado digitalmente por MARCELO ALVES MUNIZ e Tribunal de Justiça do Estado de São Paulo, protocolado em 16/12/2019 às 15:39, sob o número WJMJ19419693120. Para conferir o original, acesse o site <https://esaj.tjsp.jus.br/pastadigital/pg/abrirConferenciaDocumento.do>, informe o processo 1128854-59.2018.8.26.0100 e código 859C22B.

**LIVRO Nº 2  
REGISTRO GERAL**

Matrícula	Folha
1.278	3 voto

Oficial de Registro de Imóveis,  
Títulos e Documentos  
e Civil de Pessoa Jurídica  
da Comarca de Várzea Paulista/SP

será colocado à disposição da proprietária e arrematante, em conta corrente junto à agência do BANRISUL, denominada Agência São Paulo/SP, na cidade de São Paulo, Estado de São Paulo. A arrematante pagará ao BANRISUL, a taxa efetiva de juros, capitalizada mensalmente, de 0,1652% ao mês, equivalente a uma taxa de 2% ao ano, calculada e apropriada mensalmente, incidente sobre o valor da dívida, pagará o valor da dívida no dia 11 de junho de 2014, acrescida dos juros e da variação do CDI - Certificado de Depósito Financeiro, divulgado pelo CETIP - Central de Custódia e de Liquidação Financeira de Títulos, comprometendo-se a liquidar na mesma data todas as obrigações decorrentes da referida cédula de crédito bancário. Para efeito de venda em pública leilão o imóvel foi avaliado em R\$ 8.930.000,00 (oito milhões, novecentos e trinta mil reais). Censura do título, a apresentação pela devedora fiduciante, da Certidão Negativa de Débitos Relativos às Contribuições Previdenciárias e às de Terceiros (CND), expedida pela Secretaria da Receita Federal do Brasil, em 12 de agosto de 2013, sob o nº 000472013-21026294, válida até 08 de fevereiro de 2014, e Certidão Conjunta Negativa de Débitos Relativos aos Tributos Federais e à Dívida Ativa da União (CCN), expedida pela Secretaria da Receita Federal do Brasil - Procuradoria Geral da Fazenda Nacional, em 10 de julho de 2013, com código de controle da certidão 14520547, TACE 6533, válida até 01 de janeiro de 2014.

Título prenotado sob o nº 14.590, em 3/11/2013.

*Diego Graciano da Silva*  
DIEGO GRACIANO DA SILVA  
Substituto do Oficial

AV.6 - 14 de março de 2014.

**TIPO DE CONSTRUÇÃO / ANPLIAÇÃO**

Pelo requerimento datado de 07 de fevereiro de 2014, firmado nesta cidade de Várzea Paulista, Estado de São Paulo, pela proprietária FOTON AUMARK DO BRASIL, IMPORTAÇÃO, EXPORTAÇÃO E DISTRIBUIÇÃO DE VEÍCULOS LTDA, já qualificada, e de conformidade com o fls. nº 007/2014, datado de 27 de janeiro de 2014, referente ao processo nº 8.513, datado de 29 de novembro

continua na folha 4...

**ENGENHEIRO CIVIL ANDRÉ FANAYA DLUHOSCH**

[andrefanaya@gmail.com](mailto:andrefanaya@gmail.com) - (41) 9.9663-4567

Este documento é cópia do original, assinado digitalmente por MARCELO ALVES MUNIZ e Tribunal de Justiça do Estado de São Paulo, protocolado em 16/12/2019 às 15:39, sob o número WJMJ19419693120. Para conferir o original, acesse o site <https://esaj.tjsp.jus.br/pastadigital/pg/abrirConferenciaDocumento.do>, informe o processo 1128854-59.2018.8.26.0100 e código 859C22B.

**LIVRO Nº 3  
REGISTRO GERAL**

CNS/CNJ Nº 14845-2

Oficial de Registro de Imóveis,  
Títulos e Documentos  
e Civil da Postura Jurídica  
da Comarca de Vitória Paulista

<b>Matrícula</b> 1.374	<b>Folha</b> 4
---------------------------	-------------------

*JF*

de 2.013, expedido pelo órgão competente do Município de Vitória Paulista, Estado de São Paulo, à livrada a presente averbação para ficar constando que o prédio nº 1.500 (um mil e quinhentos) da AVENIDA DUQUE DE CAXIAS, objeto desta matrícula, é um galpão do tipo industrial, o qual foi AMPLIADO em mais 2.593,15 m<sup>2</sup> (dois mil, quinhentos e noventa e três metros quadrados e quinze decímetros quadrados), ao qual foi atribuído o valor de R\$ 1.606.767,63 (um milhão, seiscentos e seis mil, setecentos e sessenta e sete reais e sessenta e um centavos). Foi apresentada a Certidão Negativa de Débitos relativos às Contribuições Previdenciárias e às de Terceiros, de nº 012452014-88888300, emitida pelo Ministério da Fazenda - Secretaria da Receita Federal do Brasil, em 21 de janeiro de 2.014, com validade até 20 de julho de 2.014. Título prenotado sob o nº 15.319, em 17/02/2.014. Valor do quite unitário cedido no Estado de São Paulo, fornecido pelo SINDUSCOOP: R\$ 1.606.767,60 (um milhão, seiscentos e seis mil, setecentos e sessenta e sete reais e sessenta centavos).

**BRUNO MANDEL CASATI FERREIRA**  
Escriturante Substituto

**AV.7 - 05 de agosto de 2.014.**  
**ADITIVO DE PRORROGAÇÃO DE PRAZO**  
Pelo instrumento particular de segundo aditamento de renovação à cédula de crédito bancário nº 2013041330104061000039, firmado em 13 de junho de 2.014, na cidade de São Paulo, Estado de São Paulo, procede-se a presente averbação para ficar constando que a devedora fiduciária **FOTON AUMARK DO BRASIL, IMPORTAÇÃO, EXPORTAÇÃO E DISTRIBUIÇÃO DE VEÍCULOS LTDA** e o credor fiduciário **BANCO DO ESTADO DO RIO GRANDE DO SUL S.A.**, já qualificados, **ADITARAM** a Cédula de Crédito Bancário nº 2013041330104061000039, emitida em 13 de novembro de 2.013, na cidade de São Paulo, Estado de São Paulo, por meio do 2º Aditamento à referida Cédula de Crédito Bancário nº 2013041330104061000039, para prorrogar o vencimento da última cédula, que era de 11 de junho de

continua no verso...

**ENGENHEIRO CIVIL ANDRÉ FANAYA DLUHOSCH**

[andrefanaya@gmail.com](mailto:andrefanaya@gmail.com) - (41) 9.9663-4567

Este documento é cópia do original, assinado digitalmente por MARCELO ALVES MUNIZ e Tribunal de Justiça do Estado de São Paulo, protocolado em 16/12/2019 às 15:39, sob o número WJMJ19419693120. Para conferir o original, acesse o site <https://esaj.tjsp.jus.br/pastadigital/pg/abrirConferenciaDocumento.do>, informe o processo 1128854-59.2018.8.26.0100 e código 859C22B.

**LIVRO Nº 1  
REGISTRO GERAL**

Município **1.276** Folia **4**  
Volume

Oficial de Registro de Imóveis,  
Títulos e Documentos  
e Civil de Pessoa Jurídica  
da Comarca de Vitória Paulista/SP

2.014, para **09 de setembro de 2.014**.  
Título prenotado sob nº 16.141, em 28/07/2.014.

**BRUNO MARCEL CASATTI FERREIRA**  
Substituto do Oficial

**AV.8 - 30 de setembro de 2.014.**  
**ADITIVO DE PRORROGAÇÃO DE PRAZO**  
Pelo instrumento particular de terceiro aditamento de renovação à cédula de crédito bancário nº 2013041330104061000039, firmado em 09 de setembro de 2.014, na cidade de São Paulo, Estado de São Paulo, procede-se a presente averbação para ficar constando que a devedora fiduciária **FOTON AUMARK DO BRASIL, IMPORTAÇÃO, EXPORTAÇÃO E DISTRIBUIÇÃO DE VEÍCULOS LTDA** e o credor fiduciário **BANCO DO ESTADO DO RIO GRANDE DO SUL S.A.**, já qualificados, **ADITARAM** a Cédula de Crédito Bancário nº 2013041330104061000039, emitida em 13 de novembro de 2.013, na cidade de São Paulo, Estado de São Paulo, por meio do 3º Aditamento à referida Cédula de Crédito Bancário nº 2013041330104061000039, para prorrogar o vencimento da referida cédula, que era de 09 de setembro de 2.014, para **08 de março de 2.015**.  
Título prenotado sob nº 17.018, em 22/09/2.014.

**BRUNO MARCEL CASATTI FERREIRA**  
Substituto do Oficial

**AV.9 - 11 de maio de 2.015.**  
**ADITIVO DE PRORROGAÇÃO DE PRAZO**  
Pelo instrumento particular de quarto aditamento de renovação à cédula de crédito bancário nº 2013041330104061000039, firmado em 11 de março de 2.015, na cidade de São Paulo, Estado de São Paulo, aditado pelo requerimento datado de 25 de março de 2.015, firmado nesta cidade de Vitória Paulista, Estado de São Paulo, procede-se a presente averbação para ficar constando que a devedora fiduciária **FOTON AUMARK DO BRASIL, IMPORTAÇÃO, EXPORTAÇÃO E**

continua na folha 5...

**ENGENHEIRO CIVIL ANDRÉ FANAYA DLUHOSCH**

[andrefanaya@gmail.com](mailto:andrefanaya@gmail.com) - (41) 9.9663-4567

**LIVRO Nº 2  
REGISTRO GERAL**

ONS/ON Nº 14845-2

Oficial de Registro de Imóveis,  
Títulos e Documentos  
e Civil de Pessoa Jurídica  
da Comarca de Vitória Paulista/SP

Matrícula	Folha
1.276	5

*10*

**DISTRIBUIÇÃO DE VEÍCULOS LTDA** e o credor fiduciário **BANCO DO ESTADO DO RIO GRANDE DO SUL S.A.**, já qualificados, **ADITARAM** a Cédula de Crédito Bancário nº 2013041330104061000039, emitida em 13 de novembro de 2.015, na cidade de São Paulo, Estado de São Paulo, por meio do 4º Aditamento à referida Cédula de Crédito Bancário nº 2013041330104061000039, para prorrogar o vencimento da referida cédula, que era de 09 de março de 2.015, para **09 de outubro de 2.015**.  
Título prenotado sob o nº 19.039, em 29/04/2.015.

*[Assinatura]*  
**BRUNO MANOEL CASATI FERREIRA**  
Substituto do Oficial

**AV.10 - 05 de janeiro de 2.016.**

**ADITIVO DE PRORROGAÇÃO DE PRAZO**

Pelo instrumento particular de quinto aditamento de renovação à cédula de crédito bancário nº 2013041330104061000039, firmado em 09 de outubro de 2.015, na cidade de São Paulo, Estado de São Paulo, instruído com requerimento datado de 21 de dezembro de 2.015, firmado nesta cidade de Vitória Paulista, Estado de São Paulo, procede-se a presente averbação para ficar constado que a devedora fiduciária **MOTOR AUNARK DO BRASIL, IMPORTAÇÃO, EXPORTAÇÃO E DISTRIBUIÇÃO DE VEÍCULOS LTDA** e o credor fiduciário **BANCO DO ESTADO DO RIO GRANDE DO SUL S.A.**, já qualificados, **ADITARAM** a Cédula de Crédito Bancário nº 2013041330104061000039, emitida em 13 de novembro de 2.015, na cidade de São Paulo, Estado de São Paulo, por meio do 5º Aditamento à referida Cédula de Crédito Bancário nº 2013041330104061000039, para prorrogar o vencimento da referida cédula, que era de 09 de outubro de 2.015, para **06 de abril de 2.016**.  
Título prenotado sob o nº 20.999 em 21/12/2.015.

*[Assinatura]*  
**BRUNO MANOEL CASATI FERREIRA**  
Substituto do Oficial

**AV.11 - 28 de julho de 2.016.**

continua no verso...

**ENGENHEIRO CIVIL ANDRÉ FANAYA DLUHOSCH**

[andrefanaya@gmail.com](mailto:andrefanaya@gmail.com) - (41) 9.9663-4567

Este documento é cópia do original, assinado digitalmente por MARCELO ALVES MUNIZ e Tribunal de Justiça do Estado de São Paulo, protocolado em 16/12/2019 às 15:39, sob o número WJMJ19419693120. Para conferir o original, acesse o site <https://esaj.tjsp.jus.br/pastadigital/pg/abrirConferenciaDocumento.do>, informe o processo 1128854-59.2018.8.26.0100 e código 859C22B.

**LIVRO Nº 2  
REGISTRO GERAL**

Matrícula	Folha
1.276	5

Oficial de Registro de Imóveis,  
Títulos e Documentos  
e Cartão Pessoa Jurídica  
da Comarca de São Carlos Paulista/SP

**ALTERAÇÃO DE SOCIEDADE EMPRESÁRIA LIMITADA  
PARA SOCIEDADE POR AÇÕES**

Conforme autorização no instrumento particular de sexto aditamento de renatificação à cédula de crédito bancário nº 2013041330104061000039, firmado em 06 de abril de 2016, na cidade de São Paulo, Estado de São Paulo, instruído com requerimento datado de 16 de junho de 2016, firmado nesta cidade de Mairim Paulista, Estado de São Paulo, e de conformidade com o instrumento particular de alteração de contrato social e ata da assembleia geral extraordinária de transformação em sociedade por ações, datado de 09 de janeiro de 2016, firmado na cidade de São Paulo, Estado de São Paulo, registrado na Junta Comercial do Estado de São Paulo (JUCESP), sob os nºs 92.697/16-1 e 35300448906-3, em 29 de fevereiro de 2016, é lavrada a presente averbação para ficar constando que a devedora fiduciária **FOTON AUMARK DO BRASIL, IMPORTAÇÃO, EXPORTAÇÃO E DISTRIBUIÇÃO DE VEÍCULOS LTDA**, foi alterada para sociedade por ações, e teve a sua denominação social alterada para **FOTON AUMARK DO BRASIL IMPORTAÇÃO, EXPORTAÇÃO E DISTRIBUIÇÃO DE VEÍCULOS S.A.**

Título prenotado sob o nº 22.322, em 20/07/2016.

**BRUNO MANOEL CASATI FERREIRA**  
Substituto do Oficial

**AV.12 - 28 de julho de 2016.**

**ADITIVO DE PRORROGAÇÃO DE PRAZO**

Pelo instrumento particular mencionado na averbação nº 11, procede-se a presente averbação para ficar constando que a devedora fiduciária **FOTON AUMARK DO BRASIL IMPORTAÇÃO, EXPORTAÇÃO E DISTRIBUIÇÃO DE VEÍCULOS S.A.** e o credor fiduciário **BANCO DO ESTADO DO RIO GRANDE DO SUL S.A.**, já qualificados, **ADITARAM** a Cédula de Crédito Bancário nº 2013041330104061000039, emitida em 13 de novembro de 2013, na cidade de São Paulo, Estado de São Paulo, por meio do 6º Aditamento à referida Cédula de Crédito Bancário nº 2013041330104061000039, para prorrogar o vencimento da dívida cédula, que era de 06 de abril de

continua na folha 6...

**ENGENHEIRO CIVIL ANDRÉ FANAYA DLUHOSCH**

[andrefanaya@gmail.com](mailto:andrefanaya@gmail.com) - (41) 9.9663-4567

Este documento é cópia do original, assinado digitalmente por MARCELO ALVES MUNIZ e Tribunal de Justiça do Estado de São Paulo, protocolado em 16/12/2019 às 15:39, sob o número WJMJ19419693120. Para conferir o original, acesse o site <https://esaj.tjsp.jus.br/pastadigital/pg/abrirConferenciaDocumento.do>, informe o processo 1128854-59.2018.8.26.0100 e código 859C22B.

**LIVRO Nº 2**  
**REGISTRO GERAL**

CNS/CNJ Nº 14845-2

Ofício de Registro de Imóveis,  
Tribuna e Documentos  
e Civil de Postos Jurídicos  
da Comarca de Várzea Paulista/SP

Matrícula - **1.276**      Folha - **6**

2019

2.016, para **03 de outubro de 2.016**.  
Título prenotado sob o nº 72.032, em 28/07/2.016.

**BRUNO MARCEL CASATTI FERREIRA**  
Substituto do Oficial

---

**AV.13 - 14 de março de 2.017.**  
**CANCELAMENTO DE PROPRIEDADE FIDUCIÁRIA**  
Foi requerimento datado de 16 de fevereiro de 2.017, ratificado pelo requerimento datado de 04 de março de 2.017, ambos firmados nesta cidade de Várzea Paulista, Estado de São Paulo, pelo credor fiduciário **FOTON AUMARK DO BRASIL IMPORTAÇÃO, EXPORTAÇÃO E DISTRIBUIÇÃO DE VEÍCULOS S.A.**, já qualificada, instruído com o termo de liberação de alienação fiduciária de imóvel, firmado em 06 de fevereiro de 2.017, na cidade de São Paulo, Estado de São Paulo, complementado pelo termo de liberação de alienação fiduciária de imóvel, firmado em 08 de março de 2.017, na cidade de São Paulo, Estado de São Paulo, pelo credor fiduciário **BANCO DO ESTADO DO RIO GRANDE DO SUL S.A.**, inscrito no CNPJ/MF, sob o nº 12.702.067/0001-06, com sede na Rua Capitão Montanha, nº 177, na cidade de Porto Alegre, Estado do Rio Grande do Sul, e lavrada a presente averbação para ficar constando o cancelamento da propriedade fiduciária registrada sob o nº 5, em virtude de ter "o cliente pago totalmente sua responsabilidade", portanto, quitado a dívida.  
Título prenotado sob o nº 23.634, em 16/02/2.017.

**BRUNO MARCEL CASATTI FERREIRA**  
Substituto do Oficial

---

**AV.14 - 20 de junho de 2.018.**  
**PENHORA ONLINE**  
Conforme certidão de penhora online datada de 17 de junho de 2.018 (Processo nº PH000214645), expedida pelo 30º Ofício Civil do Foro Central da comarca de São Paulo, Estado de São Paulo, enviada através do endereço eletrônico <http://www.gtioccebrasil.com.br> (Sistema -

**continua no verso...**

**ENGENHEIRO CIVIL ANDRÉ FANAYA DLUHOSCH**

[andrefanaya@gmail.com](mailto:andrefanaya@gmail.com) - (41) 9.9663-4567



**LIVRO Nº 2  
REGISTRO GERAL**

Matrícula **1.276**      Folha **6**  
      **de**                        **de**  
      **folhas**

Oficial de Registro de Imóveis,  
Títulos e Documentos  
e Oficial de Pessoa Jurídica  
da Comarca de Santos Paulista/SP

Pessoa Física), administrado pela Associação dos Registradores Imobiliários de São Paulo - ARISP, extraída do processo nº 1173189-73/2017.8.26.0100, de Execução Cível, que **BANCO SANTANDER (BRASIL) S.A.**, inscrito no CNPJ/MF, sob o nº 96.400.588/0001-42, move contra: **1) FOTON AUMARK DO BRASIL IMPORTAÇÃO, EXPORTAÇÃO E DISTRIBUIÇÃO DE VEÍCULOS S.A.**, inscrita no CNPJ/MF, sob o nº 12.039.294/0001-44, já qualificada; **2) LUIZ CARLOS MENDONÇA DE BARROS**, inscrito no CPF/MF, sob o nº 005.761.668-04; **3) POUSO ALEGRE COMERCIAL E AGROPECUARIA S.A.**, inscrita no CNPJ/MF, sob o nº 49.942.170/0001-84; **4) RICARDO CARDOSO MENDONÇA DE BARROS**, inscrito no CPF/MF, sob o nº 831.982.021-91; e **5) AGUA BOA COMERCIAL AGRÍCOLA E PECUARIA LTDA**, inscrita no CNPJ/MF, sob o nº 15.513.526/0001-42, é lavrada a presente averbação para ficar constando que o **IMÓVEL MATRICULADO** foi **PENHORADO**, para garantir a dívida no valor de R\$ 16.338.724,19 (seis milhões, trezentos e trinta mil, setecentos e vinte e quatro reais e dezesseis centavos), tendo sido nomeada como depositária, a executada **FOTON AUMARK DO BRASIL IMPORTAÇÃO, EXPORTAÇÃO E DISTRIBUIÇÃO DE VEÍCULOS S.A.**, já qualificada. Título prenotado sob o nº 26.898, em 11/06/2018.

  
**BRUNO MUNIZ CASATTI PERCEIRA**  
Substituto do Oficial

**AV.15** - 21 de dezembro de 2018.  
**PENHORA ONLINE**  
Conforme certidão de penhora online datada do 19 de dezembro de 2018 (Protocolo nº PH000245637), expedida pela Vara do Trabalho de Campo Limpo Paulista, Estado de São Paulo, enviada através do endereço eletrônico <http://www.oficialregistro.com.br> (Sistema Penhora Online), administrado pela Associação dos Registradores Imobiliários de São Paulo - ARISP, extraída do processo nº 0010539-65/2017.5.15.0105, de Execução Trabalhista, que **MARCOS ANTONIO LEANDRO**, inscrito no CPF/MF, sob o nº 042.525.128-40, move contra: **1) LCM CAMINHOS LTDA**, inscrita no CNPJ/MF, sob o nº 07.000.000/0001-00.

continua na folha 7...

**ENGENHEIRO CIVIL ANDRÉ FANAYA DLUHOSCH**

[andrefanaya@gmail.com](mailto:andrefanaya@gmail.com) - (41) 9.9663-4567

Este documento é cópia do original, assinado digitalmente por MARCELO ALVES MUNIZ e Tribunal de Justiça do Estado de São Paulo, protocolado em 16/12/2019 às 15:39, sob o número WJMJ19419693120. Para conferir o original, acesse o site <https://esaj.tjsp.jus.br/pastadigital/pg/abrirConferenciaDocumento.do>, informe o processo 1128854-59/2018.8.26.0100 e código 859C22B.

**LIVRO Nº 2**  
**REGISTRO GERAL**

Matrícula	Folha
<b>1.276</b>	<b>7</b>

CNS/CNJ Nº 14841-J  
 Oficial de Registro de Imóveis,  
 Títulos e Documentos,  
 e Civil de Processo Judicial,  
 da Comarca de Vitória Paulista/SP

*Handwritten mark*

13.508.399/0001-68; e, 2) **FOTON AUMARK DO BRASIL IMPORTAÇÃO, EXPORTAÇÃO E DISTRIBUIÇÃO DE VEÍCULOS S.A.**, inscrita no CNPJ/ME, sob o nº 12.039.294/0001-44, já qualificada, é lavrada a presente averbação para ficar constatado que o **IMÓVEL MATRICULADO foi PENHORADO**, para garantir a dívida no valor de R\$ 157.047,42 (cento e cinquenta e sete mil, quarenta e sete reais e quarenta e dois centavos), tendo sido nomeado como depositário, **LUIZ CARLOS MENDONÇA DE BARROS**.  
 Título prenotado sob o nº 28.403, em 20/12/2018.

*Handwritten signature*  
**MARCELO ANDEL CASATTI FERREIRA**  
 Substituto do Oficial

**AV.16 - 09 de janeiro de 2019.**

**PENHORA ONLINE**

Conforme certidão de penhora online datada de 19 de dezembro de 2018 (Protocolo nº PH000145641), expedida pelo 42º Ofício-Chefe do Foro Central da comarca de São Paulo, Estado de São Paulo, enviada através do endereço eletrônico <http://www.oficioeletronico.com.br> (Sistema - Penhora Online), administrado pela Associação dos Registradores Imobiliários de São Paulo - ARISP, extraída do processo nº 10533530220185260100, de Execução Civil, que **SCHWABEN SERVIÇOS DE ENGENHARIA, IMPORTAÇÃO E EXPORTAÇÃO LTDA**, inscrita no CNPJ/ME, sob o nº 08.600.141/0001-57, move contra: 1) **FOTON AUMARK DO BRASIL IMPORTAÇÃO, EXPORTAÇÃO E DISTRIBUIÇÃO DE VEÍCULOS S.A.**, inscrita no CNPJ/ME, sob o nº 12.039.294/0001-44, já qualificada; 2) **LUIZ CARLOS MENDONÇA DE BARROS**, inscrito no CPF/ME, sob o nº 005.761.968-04; e, 3) **VITÓRIA MARIA CARDOSO MENDONÇA DE BARROS**, inscrita no CPF/ME, sob o nº 250.175.348-13, é lavrada a presente averbação para ficar constatado que o **IMÓVEL MATRICULADO foi PENHORADO**, para garantir a dívida no valor de R\$ 4.716.788,34 (quatro milhões, setecentos e sessenta e seis mil, setecentos e oitenta e oito reais e oitenta e quatro centavos), tendo sido nomeado como depositário, a executada **FOTON AUMARK DO BRASIL IMPORTAÇÃO**.

*continua no verso...*

**ENGENHEIRO CIVIL ANDRÉ FANAYA DLUHOSCH**

[andrefanaya@gmail.com](mailto:andrefanaya@gmail.com) - (41) 9.9663-4567

Este documento é cópia do original, assinado digitalmente por MARCELO ALVES MUNIZ e Tribunal de Justiça do Estado de São Paulo, protocolado em 16/12/2019 às 15:39, sob o número WJMJ19419693120. Para conferir o original, acesse o site <https://esaj.tjsp.jus.br/pastadigital/pg/abrirConferenciaDocumento.do>, informe o processo 1128854-59.2018.8.26.0100 e código 859C22B.

**LIVRO Nº 2**  
**REGISTRO GERAL**

Município	Folha
1.276	7
	verso

Oficial de Registro de Imóveis,  
Títulos e Documentos  
e Civil de Pessoa Jurídica  
da Comarca de Itororó Paulista/SP

EXPORTAÇÃO E DISTRIBUIÇÃO DE VEÍCULOS S.A., já  
qualificada,  
Título prenotado sob o nº 28.406, em 20/12/2018.

BRUNO MARCEL CASATTI FERREIRA  
Substituto do Oficial

**ENGENHEIRO CIVIL ANDRÉ FANAYA DLUHOSCH**

[andrefanaya@gmail.com](mailto:andrefanaya@gmail.com) - (41) 9.9663-4567



**CREA-PR** Conselho Regional de Engenharia e Agronomia do Paraná  
 Anotação de Responsabilidade Técnica Lei Fed 6496/77  
 Valorize sua Profissão: Mantenha os Projetos na Obra  
**3ª VIA - LOCAL DA OBRA/SERVIÇO**



**ART Nº 20193295214**  
 Obra ou Serviço Técnico  
 ART Principal

O valor de R\$ 85,96 referente a esta ART foi pago em 16/07/2019 com a guia nº 100020193295214

Profissional Contratado: ANDRE FERNANDO FANAYA DLUHOSCH  
 (CPF:574.722.119-15)

Nº Carteira: PR-27955/D - Nº Visto Crea: -

Título Formação Prof.: ENGENHEIRO CIVIL

Empresa contratada:

Nº Registro:

Contratante: FOTON AUMARK DO BRASIL IMPORTAÇÃO EXPORTAÇÃO E DISTRIBUIÇÃO DE VEÍCULOS CPF/CNPJ: 12.039.294/0001-S.A. 44

Endereço: AV DUQUE DE CAXIAS 1500 JARDIM PROMECA  
 CEP: 13223025 VARZEA PAULISTA SP Fone: 11 2659-8343  
 Local da Obra/Serviço: TV RAFAEL FRANCISCO GRECA 225  
 AGUA VERDE - CURITIBA PR

Contrato: 905 B  
 Quadra: Lote:  
 CEP: 80620150

Tipo de Contrato	4	PRESTAÇÃO DE SERVIÇOS	Dimensão	1 UNID
Ativ. Técnica	6	VISTORIAS, PERÍCIAS, AVALIAÇÕES, ARBITRAMENTOS, LAUDOS		
Área de Comp.		1100SERVIÇOS TÊC PROFISSIONAIS NA MODALIDADE CIVIL		
Tipo Obra/Serv		163 LAUDOS, AVALIAÇÕES, VISTORIAS E PERÍCIAS		
Serviços contratados		601 AVALIAÇÕES-NÃO MÚLTIPLA 602 LAUDOS TÉCNICOS-NÃO MÚLTIPLA 606 OUTROS-NÃO MÚLTIPLA		
			Dados Compl.	0
			Data Início	10/07/2019
			Data Conclusão	20/07/2019

Vir Taxa R\$ 85,96

Base de cálculo: TABELA VALOR DE CONTRATO

Outras Informações sobre a natureza dos serviços contratados, dimensões, ARTs vinculadas, ARTs substituídas, contratantes, etc  
 EXECUÇÃO DE LAUDO DE AVALIAÇÃO DE IMÓVEL REALIZADO NA SEDE DA EMPRESA APOS REALIZAÇÃO DE VISITA TÉCNICA PARA COLETA DE INFORMAÇÕES. A VISITA TÉCNICA OCORREU NA SEDE DA EMPRESA AVENIDA DUQUE DE CAXIAS, 1.500 NO BAIRRO JARDIM PROMECA NO MUNICÍPIO DE VARZEA PAULISTA, ESTADO DE SÃO PAULO.

Insp.: 4269  
 17/07/2019  
 CreaWeb 1.08

Assinatura do Contratante

Assinatura do Profissional

3ª VIA - LOCAL DA OBRA/SERVIÇO Deve permanecer no local da obra/serviço, à disposição das equipes de fiscalização do Crea-PR.  
 Central de Informações do CREA-PR 0800 041 0067  
 A autenticação deste documento poderá ser consultada através do site [www.crea-pr.org.br](http://www.crea-pr.org.br)

**ENGENHEIRO CIVIL ANDRÉ FANAYA DLUHOSCH**

[andrefanaya@gmail.com](mailto:andrefanaya@gmail.com) - (41) 9.9663-4567

Este documento é cópia do original, assinado digitalmente por MARCELO ALVES MUNIZ e Tribunal de Justiça do Estado de São Paulo, protocolado em 16/12/2019 às 15:39, sob o número WJMJ19419693120. Para conferir o original, acesse o site <https://esaj.tjsp.jus.br/pastadigital/pg/abrirConferenciaDocumento.do>, informe o processo 1128854-59.2018.8.26.0100 e código 859C22B.

**São Paulo, 15 de julho de 2019.**

**A**

**Foton Aumark**

**Ref:** Relatório de Avaliação Patrimonial

Prezados Senhores,

Relativamente ao despacho do MM Juiz de Direito da 1ª Vara de Falências e recuperações Judiciais do Foro Central da Comarca da Capital do Estado de São Paulo da Justiça do estado de São Paulo, acostado as folhas \_\_\_ a \_\_\_, do Processo nº 1128854-59-2018.8.26.0100, onde determinou o prazo de 5 (cinco) dias para a entrega dos afazeres relativos a nossa alçada:

- i. Laudo referente a constatação do valor contábil e de mercado de veículos pertencentes às empresas do Grupo Foton;
- ii. Laudo referente a constatação do valor patrimonial dos bens móveis de propriedade do Grupo Foton.

Com fito na praticidade da apresentação dos itens requisitados pelo MM Juízo, optou-se pelo desdobramento na seguinte ordem:

- a) Laudo demonstrativo do valor dos veículos registrados nos ativos das respectivas empresas do Grupo Foton, apresentando as seguintes características:
  - a.1) Características próprias dos veículos: marca, modelo, placa, chassi, ano/modelo;
  - a.2) Registro patrimonial dos veículos: data de aquisição, valor de aquisição, contas contábeis de registro, depreciação acumulada dos veículos, saldo patrimonial líquido dos veículos;
  - a.3) Apresentação do valor de mercado dos veículos e sua metodologia para apuração do valor;
  - a.4) Apresentação de documentação comprobatória de propriedade dos veículos.



- b) Laudo do valor dos móveis e utensílios registrados nos ativos das respectivas empresas do Grupo Foton, apresentando as seguintes características:
- b.1) Classes dos respectivos bens patrimoniais;
  - b.2) Contas patrimoniais e respectivos números de registros de identificação contábil dos referidos bens;
  - b.3) Menção da data de aquisição, descrição e valor destes bens;
  - b.4) Menção da vida útil, vida utilizada (desgaste) e prazo de vida restante, bem como a depreciação acumulada e seus respectivos saldos líquidos.
- c) Laudo contendo o valor do ferramental, máquinas e equipamentos registrados nos ativos das respectivas empresas do Grupo Foton, apresentando as seguintes características:
- c.1) Classes dos respectivos bens patrimoniais;
  - c.2) Contas patrimoniais e respectivos números de registros de identificação contábil dos referidos bens;
  - c.3) Menção da data de aquisição, descrição e valor destes bens;
  - c.4) Menção da vida útil, vida utilizada (desgaste) e prazo de vida remanescente, bem como a depreciação acumulada e seus respectivos saldos líquidos;
  - c.5) Apresentação das notas fiscais de aquisição e ordens de compras dos referidos bens;
  - c.6) Apresentação dos desenhos técnicos e especificidades do ferramental desenvolvido para a produção dos caminhões da Foton Aumark.

Desta feita, o objetivo deste Relatório é tratar, apropriadamente, de considerações especiais que são relevantes para a emissão do laudo de avaliação, notadamente no que se refere:

- i. A independência profissional para a realização do trabalho;
- ii. A metodologia, planejamento e execução do referido trabalho;
- iii. A formação de conclusão sobre o valor dos componentes do ativo (ou do acervo líquido parcial) das empresas do Grupo Foton, com base na avaliação das evidências obtidas; e
- iv. A emissão do laudo de avaliação

Em seguida passamos a fundamentação do Relatório.





## I. Do Laudo de avaliação dos ativos líquidos a valor contábil ou dos ativos líquidos contábeis ajustados a preços de mercado

Cabe inicialmente esclarecer que em 22 de novembro de 2018 o Conselho Federal de contabilidade – CFC aprovou o comunicado Técnico Geral - CTG 2002, concedendo aos Contadores a prerrogativa da emissão de Laudos para a avaliação de ativos, conforme prescrito no Item 1, abaixo transcrito:

### Alcance

1. Este comunicado técnico estabelece critérios e procedimentos para os contadores em geral, incluindo aqueles que atuam na elaboração de demonstrações contábeis, os auditores independentes e os peritos contábeis. Trata, portanto, dos **padrões técnicos e profissionais** a serem observados para a emissão de **laudo de avaliação dos ativos líquidos a valor contábil** ou dos **ativos líquidos contábeis ajustados a preços de mercado** (grifos nosso)

Neste caso específico a Chancellor Consulting contratada para a execução desta tarefa a fez com total independência, cumprindo fielmente a determinação da Norma mencionada, conforme prescrito nos Itens 2 a 4 abaixo transcritos:

2. Os **contadores responsáveis pela emissão de laudos** de avaliação devem **observar as normas profissionais de independência** com relação ao impedimento ético e ao conflito de interesses (NBCs PG 100, 200 e 300, NBCs PA 290 e 291 e NBC PP 01), assim como as determinações de outros órgãos reguladores, sempre que suas orientações forem diferentes das diretrizes deste comunicado. (grifos nosso)

3. O **contador que elabora a escrituração contábil** da entidade para a qual o laudo está sendo emitido **está impedido** de elaborar laudo de avaliação contábil dos ativos líquidos dessa entidade e de entidade do grupo econômico a que ela pertença, seja o laudo pelo valor contábil ou pelo valor contábil ajustado a preços de mercado. (grifos nosso)

4. Nos termos das normas profissionais de independência, o **contador que atue como auditor** das demonstrações contábeis da **contratante não tem impedimento ético ou conflito de interesses** quando for contratado para emitir laudo de avaliação contábil sobre os bens, direitos e obrigações que compõem o patrimônio líquido ou acervo líquido da contratante.

Desta forma, o contador que subscreve este Relatório, na qualidade de Sócio Diretor da Chancellor Consulting, está plenamente capacitado para esta tarefa.



## **II. Das Normas de Contabilidade concernentes ao tratamento de bens patrimoniais e sua respectiva depreciação**

No que tange a classificação dos bens patrimoniais, também denominados como ativos imobilizados, as suas regras para registros, valoração e reconhecimento de eventuais perdas e desgastes estão, basicamente, disciplinadas nas Normas Brasileiras de Contabilidade - NBC TG 27, cujos objetivos e alcance estão descritos nos Itens 1 e 2 abaixo transcritos:

### **Objetivo**

1. O objetivo desta norma é estabelecer o tratamento contábil para ativos imobilizados, de forma que os usuários das demonstrações contábeis possam discernir a informação sobre o investimento da entidade em seus ativos imobilizados, bem como suas mutações. Os principais pontos a serem considerados na contabilização do ativo imobilizado são o reconhecimento dos ativos, a determinação dos seus valores contábeis e os valores de depreciação e perdas por desvalorização a serem reconhecidas em relação aos mesmos.

### **Alcance**

2. Esta Norma deve ser aplicada na contabilização de ativos imobilizados, exceto quando outra norma exija ou permita tratamento contábil diferente.

Outro aspecto merecedor de destaque refere-se ao registro do valor (custo) de imobilização, bem como seus atributos ligados a operacionalidade de sua utilização.

Estes aspectos estão disciplinados no Item 7 da referida Norma, abaixo transcrita:

### **Reconhecimento**

7. O custo de um item de ativo imobilizado deve ser reconhecido como ativo se, e apenas se:
  - (a) for provável que futuros benefícios econômicos associados ao item fluirão para a entidade; e
  - (b) o custo do item puder ser mensurado confiavelmente.

Intrinsecamente ligado a este conceito se encontram a mensuração dos elementos de custo dos bens registrados como ativo imobilizado. A esse respeito o Item 16 da referida Norma estabelece que:

### **Elementos do custo**

16. O custo de um item do ativo imobilizado compreende:
  - (a) seu preço de aquisição, acrescido de impostos de importação e impostos não recuperáveis sobre a compra, depois de deduzidos os descontos comerciais e abatimentos;
  - (b) **quaisquer custos diretamente atribuíveis para colocar o ativo no local e condição necessárias para o mesmo ser capaz de funcionar** da forma





pretendida pela administração; (grifos nosso)

Quanto a este particular do Item 16.b, em alguns casos foi considerado o custo de serviço para desenvolvimento do ferramental (custo de projeto e desenhos), sem os quais não seria possível a obtenção do bem final, qual seja, o ferramental.

Este procedimento encontra permissividade no Item 17(f) abaixo transcrito:

17. Exemplos de custos diretamente atribuíveis são:

- (a) custos de benefícios aos empregados (tal como definidos na NBC TG 33 – Benefícios a Empregados) decorrentes diretamente da construção ou aquisição de item do ativo imobilizado;
- (b) custos de preparação do local;
- (c) custos de frete e de manuseio (para recebimento e instalação);
- (d) custos de instalação e montagem;
- (e) custos com testes para verificar se o ativo está funcionando corretamente, após dedução das receitas líquidas provenientes da venda de qualquer item produzido enquanto se coloca o ativo nesse local e condição (tais como amostras produzidas quando se testa o equipamento); e
- (f) **honorários profissionais.** (grifos nosso)

Outro aspecto merecedor de destaque refere-se ao conceito de **valor justo**.

Este conceito será utilizado neste Relatório para o exame e avaliação de itens neste Relatório registrados a título de veículos, bem como aqueles itens relacionados a avaliação de bens do imobilizado, tratados em outro Relatório específico, apartado deste Relatório.

Para este fim, o Item 26 desta Norma mencionada estabelece que:

26. O valor justo de um ativo é mensurável de forma confiável:

- (a) se a variabilidade da faixa de mensuração de valor justo razoável não for significativa ou
- (b) se as probabilidades de várias estimativas, dentro dessa faixa, puderem ser razoavelmente avaliadas e utilizadas na mensuração do valor justo. Caso a entidade seja capaz de mensurar com segurança tanto o valor justo do ativo recebido como do ativo cedido, então o valor justo do segundo é usado para mensurar o custo do ativo recebido, a não ser que o valor justo do primeiro seja mais evidente. [\(Alterado pela NBC TG 27 \(R1\)\)](#)

Quando da descritiva utilizada neste Relatório para a metodologia de avaliação dos ativos veículos será mencionada Norma específica para esse fim (CPC 46 - Mensuração Valor Justo)



Outro aspecto significativo no registro de um bem patrimonial refere-se a sua depreciação, ou reconhecimento desgaste pelo uso durante a sua vida operacional.

Quanto a estes aspectos, os Itens 50 a \_\_\_ da NBC TG 27 estabelecem que:

#### **Valor depreciável e período de depreciação**

50. O valor depreciável de um ativo deve ser apropriado de forma sistemática ao longo da sua vida útil estimada.
52. A depreciação é reconhecida mesmo que o valor justo do ativo exceda o seu valor contábil, desde que o valor residual do ativo não exceda o seu valor contábil. A reparação e a manutenção de um ativo não evitam a necessidade de depreciá-lo.
55. A depreciação do ativo se inicia quando este está disponível para uso, ou seja, quando está no local e em condição de funcionamento na forma pretendida pela administração. A depreciação de um ativo deve cessar na data em que o ativo é classificado como mantido para venda (ou incluído em um grupo de ativos classificado como mantido para venda de acordo com a NBC TG 31) ou, ainda, na data em que o ativo é baixado, o que ocorrer primeiro. Portanto, a depreciação não cessa quando o ativo se torna ocioso ou é retirado do uso normal, a não ser que o ativo esteja totalmente depreciado. No entanto, de acordo com os métodos de depreciação pelo uso, a despesa de depreciação pode ser zero enquanto não houver produção.
56. Os benefícios econômicos futuros incorporados no ativo são consumidos pela entidade principalmente por meio do seu uso. Porém, outros fatores, tais como obsolescência técnica ou comercial e desgaste normal enquanto o ativo permanece ocioso, muitas vezes dão origem à diminuição dos benefícios econômicos que poderiam ter sido obtidos do ativo. Conseqüentemente, todos os seguintes fatores são considerados na determinação da vida útil de um ativo:
  - (a) uso esperado do ativo que é avaliado com base na capacidade ou produção física esperadas do ativo;
  - (b) desgaste físico normal esperado, que depende de fatores operacionais tais como o número de turnos durante os quais o ativo será usado, o programa de reparos e manutenção e o cuidado e a manutenção do ativo enquanto estiver ocioso;
  - (c) obsolescência técnica ou comercial proveniente de mudanças ou melhorias na produção, ou de mudança na demanda do mercado para o produto ou serviço derivado do ativo. Reduções futuras esperadas no preço de venda de item que foi produzido usando um ativo podem indicar expectativa de obsolescência técnica ou comercial do bem, que, por sua vez, pode refletir uma redução dos benefícios econômicos futuros incorporados no ativo; [\(Alterada pela NBC TG 27 \(R3\)\)](#)
57. A vida útil de um ativo é definida em termos da utilidade esperada do ativo para a entidade. A política de gestão de ativos da entidade pode considerar a alienação de ativos após um período determinado ou após o consumo de uma proporção específica de benefícios econômicos futuros incorporados no ativo. Por isso, a vida útil de um ativo pode ser menor do que a sua vida econômica. A estimativa da vida útil do ativo é uma questão de julgamento baseado na experiência da entidade com ativos semelhantes.
58. Terrenos e edifícios são ativos separáveis e são contabilizados



separadamente, mesmo quando sejam adquiridos conjuntamente. Com algumas exceções, como as pedreiras e os locais usados como aterro, os terrenos têm vida útil ilimitada e, portanto, não são depreciados. Os edifícios têm vida útil limitada e, por isso, são ativos depreciáveis. O aumento de valor de um terreno no qual um edifício esteja construído não afeta o valor contábil do edifício.

### Método de depreciação

60. O método de depreciação utilizado reflete o padrão de consumo pela entidade dos benefícios econômicos futuros.
61. O método de depreciação aplicado a um ativo deve ser revisado pelo menos ao final de cada exercício e, se houver alteração significativa no padrão de consumo previsto, o método de depreciação deve ser alterado para refletir essa mudança. Tal mudança deve ser registrada como mudança na estimativa contábil, de acordo com a NBC TG 23.
62. **Vários métodos de depreciação podem ser utilizados** para apropriar de forma sistemática o valor depreciável de um ativo ao longo da sua vida útil. Tais métodos incluem o **método da linha reta, o método dos saldos decrescentes e o método de unidades produzidas**. A depreciação pelo método linear resulta em despesa constante durante a vida útil do ativo, caso o seu valor residual não se altere. O método dos saldos decrescentes resulta em despesa decrescente durante a vida útil. O método de unidades produzidas resulta em despesa baseada no uso ou produção esperados. A entidade seleciona o método que melhor reflita o padrão do consumo dos benefícios econômicos futuros esperados incorporados no ativo. Esse método é aplicado consistentemente entre períodos, a não ser que exista alteração nesse padrão. (grifos nosso)

Ainda em relação a depreciação, cabe destaque a Instrução Normativa RFB nº 1700 de 14 de março de 2017, que em seus Itens 121 a 124 tratou o assunto da seguinte forma:

### CAPÍTULO XIX DA DEPRECIAÇÃO DE BENS DO ATIVO IMOBILIZADO

**Art. 121.** Poderá ser computada como custo ou encargo, em cada exercício, a importância correspondente à diminuição do valor dos bens do ativo não circulante classificados como imobilizado resultante do desgaste pelo uso, ação da natureza e obsolescência normal.

**§ 1º** A depreciação será deduzida pelo contribuinte que suportar o encargo econômico do desgaste ou obsolescência, de acordo com as condições de propriedade, posse ou uso do bem.

**§ 2º** A quota de depreciação é dedutível a partir da época em que o bem é instalado, posto em serviço ou em condições de produzir.

**§ 3º** Em qualquer hipótese, o montante acumulado das quotas de depreciação não poderá ultrapassar o custo de aquisição do bem.

**§ 4º** O valor não depreciado dos bens sujeitos à depreciação que se tornarem imprestáveis ou caírem em desuso importará redução do ativo imobilizado.



**§ 5º** Somente será permitida depreciação de bens móveis e imóveis intrinsecamente relacionados com a produção ou comercialização dos bens e serviços.

**§ 6º** Se o contribuinte deixar de deduzir a depreciação de um bem depreciável do ativo imobilizado em determinado período de apuração, não poderá fazê-lo acumuladamente fora do período em que ocorreu a utilização desse bem, tampouco os valores não deduzidos poderão ser recuperados posteriormente mediante utilização de taxas superiores às máximas permitidas.

### **Seção I Dos Bens Depreciáveis**

**Art. 122.** Podem ser objeto de depreciação todos os bens sujeitos a desgaste pelo uso ou por causas naturais ou obsolescência normal, inclusive:

**I** - edifícios e construções, observando-se que:

- a)** a quota de depreciação é dedutível a partir da época da conclusão e início da utilização; e
- b)** o valor das edificações deve estar destacado do valor do custo de aquisição do terreno, admitindo-se o destaque baseado em laudo pericial; e

**II** - projetos florestais destinados à exploração dos respectivos frutos.

**Parágrafo único.** Não será admitida quota de depreciação referente a:

**I** - terrenos, salvo em relação aos melhoramentos ou construções;

**II** - prédios ou construções não alugados nem utilizados pelo proprietário na produção dos seus rendimentos ou destinados a revenda;

**III** - bens que normalmente aumentam de valor com o tempo, como obras de arte ou antiguidades; e **IV** - bens para os quais seja registrada quota de exaustão.

### **Seção II Da Quota de Depreciação**

**Art. 123.** A quota de depreciação dedutível na apuração do IRPJ e da CSLL será determinada mediante a aplicação da taxa anual de depreciação sobre o custo de aquisição do bem.

**§ 1º** A quota anual de depreciação será ajustada proporcionalmente no caso de período de apuração com prazo de duração inferior a 12 (doze) meses, e de bem acrescido ao ativo, ou dele baixado, no curso do período de apuração.

**§ 2º** A depreciação poderá ser apropriada em quotas mensais, dispensado o ajuste da taxa para os bens postos em funcionamento ou baixados no curso do mês.



**§ 3º** A quota de depreciação, registrável em cada período de apuração, dos bens aplicados exclusivamente na exploração de minas, jazidas e florestas, cujo período de exploração total seja inferior ao tempo de vida útil desses bens, poderá ser determinada, opcionalmente, em função do prazo da concessão ou do contrato de exploração ou, ainda, do volume da produção de cada período de apuração e sua relação com a possança conhecida da mina ou dimensão da floresta explorada.

### Seção III Da Taxa Anual de Depreciação

**Art. 124.** A taxa anual de depreciação será fixada em função do prazo durante o qual se possa esperar a utilização econômica do bem pelo contribuinte, na produção dos seus rendimentos.

**§ 1º** O prazo de vida útil admissível é aquele estabelecido no Anexo III desta Instrução Normativa, ficando assegurado ao contribuinte o direito de computar a quota efetivamente adequada às condições de depreciação dos seus bens, desde que faça prova dessa adequação quando adotar taxa diferente.

**§ 2º** No caso de dúvida, o contribuinte ou a RFB poderá pedir perícia do Instituto Nacional de Tecnologia ou de outra entidade oficial de pesquisa científica ou tecnológica, prevalecendo os prazos de vida útil recomendados por essas instituições, enquanto não forem alterados por decisão administrativa superior ou por sentença judicial, baseadas, igualmente, em laudo técnico idôneo.

**§ 3º** Quando o registro do bem for feito por conjunto de instalação ou equipamentos, sem especificação suficiente para permitir aplicar as diferentes taxas de depreciação de acordo com a natureza do bem, e o contribuinte não tiver elementos para justificar as taxas médias adotadas para o conjunto, será obrigado a utilizar as taxas aplicáveis aos bens de maior vida útil que integrem o conjunto.

**§ 4º** Caso a quota de depreciação registrada na contabilidade do contribuinte seja menor do que aquela calculada com base no § 1º a diferença poderá ser excluída do lucro líquido na apuração do lucro real e do resultado ajustado com registro na Parte B do e-Lalur e do e-Lacs do valor excluído, observando-se o disposto no § 3º do art. 121.

**§ 5º** Para fins do disposto no § 4º, a partir do período de apuração em que o montante acumulado das quotas de depreciação computado na determinação do lucro real e do resultado ajustado atingir o limite previsto no § 3º do art. 121, o valor da depreciação, registrado na escrituração comercial, deverá ser adicionado ao lucro líquido para efeito de determinação do lucro real e do resultado ajustado com a respectiva baixa na parte B do e-Lalur e do e-Lacs.

Ainda em relação as normas contábeis relativas a metodologia utilizada para registro dos bens patrimoniais apresentados neste





Relatório, cabe mencionar o Pronunciamento Técnico CPC 46 que trata da Mensuração do Valor Justo.

Os seus objetivo e conceito estão explicitados nos Itens 1 e 2 da referida Norma abaixo transcritos:

### Objetivo

1. O objetivo deste Pronunciamento é:

- (a) definir valor justo;
- (b) estabelecer em um único Pronunciamento a estrutura para a mensuração do valor justo; e
- (c) estabelecer divulgações sobre mensurações do valor justo.

2. O **valor justo é uma mensuração baseada em mercado** e não uma mensuração específica da entidade. Para alguns ativos e passivos, pode haver informações de mercado ou transações de mercado observáveis disponíveis e para outros pode não haver. Contudo, o objetivo da mensuração do valor justo em ambos os casos é o mesmo – **estimar o preço pelo qual uma transação não forçada para vender** o ativo ou para transferir o passivo ocorreria entre participantes do mercado na data de mensuração sob condições correntes de mercado (ou seja, um preço de saída na data de mensuração do ponto de vista de participante do mercado que detenha o ativo ou o passivo). **Grifos nosso.**

A base para a mensuração do preço está contida no Item 9 da mencionada Norma, abaixo transcrita:

### Mensuração

#### Definição de valor justo

9. Este Pronunciamento define valor justo como o preço que seria recebido pela venda de um ativo ou que seria pago pela transferência de um passivo em uma transação não forçada entre participantes do mercado na data de mensuração.

Relativamente ao preço do bem, a regra está disposta nos Itens 24 e 70 da mesma Norma, abaixo transcrita:

### Preço

24. Valor justo é o preço que seria recebido pela venda de um ativo ou pago pela transferência de um passivo em uma transação não forçada no mercado principal (ou mais vantajoso) na data de mensuração nas condições atuais de mercado (ou seja, um preço de saída), independentemente de esse preço ser diretamente observável ou estimado utilizando-se outra técnica de avaliação.



### **Informações baseadas em preços de compra e de venda**

**70.** Se um ativo ou passivo mensurado pelo valor justo tiver um preço de compra e um preço de venda (**por exemplo, uma informação de um mercado de revendedores**), o preço contido no spread entre os preços de compra e de venda que, nas circunstâncias, melhor representar o valor justo deve ser utilizado para mensurar o valor justo, independentemente de onde essa informação estiver classificada na hierarquia de valor justo (ou seja, Nível 1, 2 ou 3; vide itens 72 a 90). O uso de preços de compra para posições ativas e de preços de venda para posições passivas é permitido, mas não exigido.

Ainda no mesmo diploma legal (CPC 46) há a cobertura para utilização da técnica que se vale da chamada “venda forçada”, sendo disciplinada da seguinte forma:

### **Identificando transações que são forçadas**

**B43.** Determinar se uma transação não é forçada (ou é forçada) é mais difícil se tiver havido redução significativa no volume ou nível de atividade para o ativo ou passivo em relação à atividade normal do mercado para o ativo ou passivo (ou ativos ou passivos similares). Nessas circunstâncias, não é apropriado concluir que todas as transações nesse mercado são forçadas (ou seja, liquidações forçadas ou vendas em situação adversa). As circunstâncias que podem indicar que uma transação é forçada incluem as seguintes:

- (a) .....
- (b) .....
- (c) o vendedor está em (ou próximo de) falência ou **recuperação judicial** (ou seja, o vendedor está em situação adversa);

A seguir passaremos a explicitar a metodologia adotada para avaliação dos bens patrimoniais.

## **III. Metodologia adotada para precificação dos bens patrimoniais**

Com fulcro nas normas mencionadas no Item II, passamos a descrever de forma individualizada a metodologia adotada para a precificação dos bens patrimoniais objeto deste Relatório.

### **III.1. Avaliação do Grupo Veículos**

Inicialmente foi feito o levantamento documental dos veículos pertencentes a cada uma das Entidades do Grupo Foton.

A documentação referente a estes veículos encontra-se no **Anexo I** deste Relatório.

Em seguida foi verificado o registro patrimonial nas respectivas contas contábeis das Entidades, conforme demonstrado no Quadro 1.:

Foton Aumark	Pouso Alegre
<b>1.2.3 - Imobilizado</b>	<b>1305 IMOBILIZADO</b>
1.2.3.04 - Veículos	130513 VEICULOS
12304001 - Veículos	130513008 VEICULO 8
<b>1.2.3.08 - Depreciações Acumuladas</b>	<b>130599 (-) DEPRECIACÕES ACUMULADAS</b>
12308009 - (-) Veículos	130599020 DEPREC DE VEICULOS
	130599020008 DEPREC DE VEICULOS 8

**Quadro 1**

Ato seguinte foi verificado o reconhecimento do registro da depreciação cabível a cada um dos bens registrados, como mostram as contas contábeis no Quadro 1.

Relativamente a precificação destes bens foi utilizado como base a Tabela FIPE.

A **Tabela FIPE**, foi criada pela Fundação Instituto de Pesquisas Econômicas, sendo a principal referência no mercado de carros usados e seminovos, além de ser usada como base para contratos e seguros.

A FIPE foi criada em 1973 para auxiliar a Faculdade de Economia, Administração e Contabilidade da Universidade de São Paulo. O órgão presta serviços ao governo e empresas privadas, e tem no Preço Médio de Veículos, também chamada de Tabela FIPE, um de seus principais produtos.

O índice é baseado na coleta de preços de carros, motos e caminhões usados, seminovos e novos no mercado nacional. Com estes valores, os pesquisadores descartam os preços muito altos, baixos ou com alguma discrepância estatística. Os números restantes são usados para criar uma média, e é esse o valor que vai constar para aquele determinado veículo na tabela.

A tabela é atualizada mensalmente, e cada pesquisa pode ser refinada com a versão, motorização e ano-modelo do automóvel em questão.

Este índice é a principal referência para lojistas, comerciantes e vendedores. Ele também serve de base para o cálculo de seguros e tributos, como o IPVA.

A FIPE explica que o índice é uma referência, e que ele pode receber fatores de correção para cima ou para baixo, de acordo com



o estado de conservação do veículo e outras diferenças pontuais, como sua localização (picapes, por exemplo, são mais valorizadas no centro-oeste).

A pesquisa dos preços para cada um dos veículos mencionados a seguir seguiu a metodologia adotada pela FIPE, cujo valor foi encontrado através de pesquisa no site <https://veiculos.fipe.org.br/>, discriminado os seguintes dados

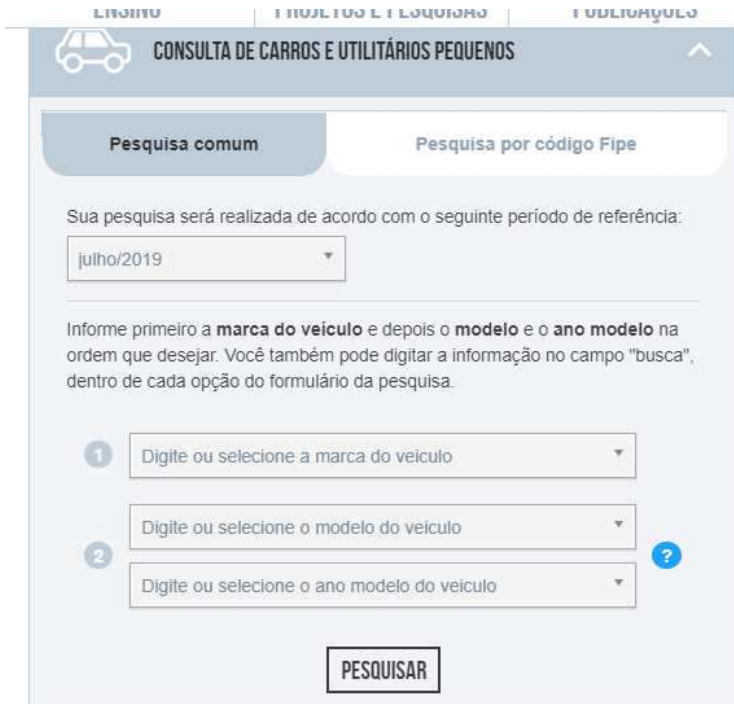

**CONSULTA DE CARROS E UTILITÁRIOS PEQUENOS**

Pesquisa comum | Pesquisa por código Fipe

Sua pesquisa será realizada de acordo com o seguinte período de referência:  
julho/2019

Informe primeiro a **marca do veículo** e depois o **modelo** e o **ano modelo** na ordem que desejar. Você também pode digitar a informação no campo "busca", dentro de cada opção do formulário da pesquisa.

1 Digite ou selecione a marca do veículo

2 Digite ou selecione o modelo do veículo

Digite ou selecione o ano modelo do veículo

PESQUISAR

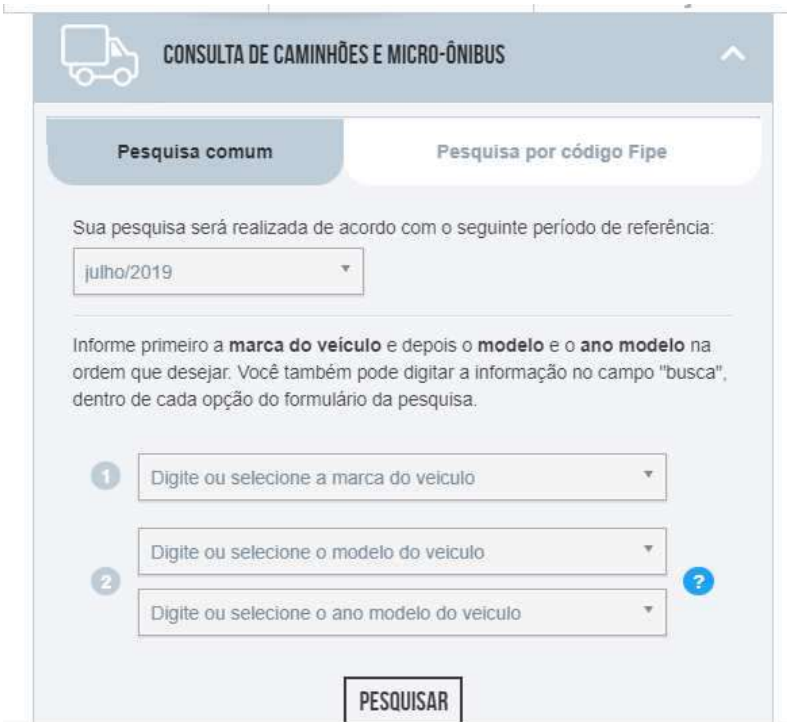

**CONSULTA DE CAMINHÕES E MICRO-ÔNIBUS**

Pesquisa comum | Pesquisa por código Fipe

Sua pesquisa será realizada de acordo com o seguinte período de referência:  
julho/2019

Informe primeiro a **marca do veículo** e depois o **modelo** e o **ano modelo** na ordem que desejar. Você também pode digitar a informação no campo "busca", dentro de cada opção do formulário da pesquisa.

1 Digite ou selecione a marca do veículo

2 Digite ou selecione o modelo do veículo

Digite ou selecione o ano modelo do veículo

PESQUISAR

### III.2. Avaliação do Grupo Móveis & Utensílios

Semelhante ao procedimento adotado para os veículos, neste caso foi constatado os respectivos registros nas contas contábeis, conforme mostra o Quadro 2.

Foton Aumark		LCM Caminhões	
<b>1.2.3 - Imobilizado</b>		<b>126</b>	<b>0 ATIVO IMOBILIZADO</b>
1.2.3.02 - Móveis e Utensílios		<b>126.01</b>	<b>0 BENS EM OPERACAO</b>
12302001 - Móveis e Utensílios		126.01.0008	229 Moveis e utensilios
<b>1.2.3.08 - Depreciações Acumuladas</b>		<b>126.02</b>	<b>0 DEPRECIACAO ACUMULADA</b>
12308008 - ( - ) Moveis e Utensilios		126.02.0007	239 Moveis e utensilios

**Quadro 2**

Ato seguinte foi verificado o reconhecimento do registro da depreciação cabível a cada um dos bens registrados, como mostram as contas contábeis no Quadro 2.

Ressalte-se que os bens já totalmente depreciados foram excluídos do quadro demonstrativo por fugirem ao objetivo final que é a demonstração do valor patrimonial das empresas do Grupo Foton.

### III.3. Avaliação do Grupo Ferramental

Seguindo o mesmo procedimento adotado para as rubricas dos ativos imobilizados, neste caso foi constatado os respectivos registros nas contas contábeis, conforme mostra o Quadro 3.

Foton Aumark		LCM Caminhões	
<b>1.2.3 - Imobilizado</b>		<b>126</b>	<b>0 ATIVO IMOBILIZADO</b>
1.2.3.03 - Máquinas, Equipamentos e Ferramentas		<b>126.01</b>	<b>0 BENS EM OPERACAO</b>
12303005 - Ferramentaria		126.01.0005	226 Ferramentaria
12303006 - Ferramental - Engenharia		<b>126.02</b>	<b>0 DEPRECIACAO ACUMULADA</b>
<b>1.2.3.08 - Depreciações Acumuladas</b>		126.02.0004	236 Ferramentaria
12308005 - ( - ) Ferramentaria			
12308013 - ( - ) Ferramental - Engenharia			

**Quadro 3**

Ato seguinte foi verificado o reconhecimento do registro da depreciação cabível a cada um dos bens registrados, como mostram as contas contábeis no Quadro 3.

Ressalte-se que os bens já totalmente depreciados foram excluídos do quadro demonstrativo por fugirem ao objetivo final que é a demonstração do valor patrimonial das empresas do Grupo Foton.

Há de se ressaltar, ainda, que neste caso houve a coletânea de documentação comprobatória, compreendendo:

- ✓ Ordens de compra;
- ✓ Notas fiscais de aquisição dos bens;
- ✓ Desenhos técnicos e especificidades dos bens.

Esta documentação encontra-se no **Anexo II** deste Relatório.

### III.4. Avaliação do Grupo Máquinas & Equipamentos

Seguindo o mesmo procedimento adotado para as rubricas dos ativos imobilizados, neste caso foi constatado os respectivos registros nas contas contábeis, conforme mostra o Quadro 4.

Foton Aumark		LCM Caminhões	
<b>1.2.3 - Imobilizado</b>		<b>126</b>	<b>0 ATIVO IMOBILIZADO</b>
1.2.3.03 - Máquinas, Equipamentos e Ferramentas		<b>126.01</b>	<b>0 BENS EM OPERACAO</b>
12303001 - Máquinas e Equipamentos		126.01.0004	225 Maquinas e equipamentos
12303002 - Equipamentos Informática - Hardware		126.01.0006	227 Computadores e perifericos
12303003 - Equipamentos de Telefonia		<b>126.02</b>	<b>0 DEPRECIACAO ACUMULADA</b>
12303004 - Equipamentos Comunicação		126.02.0003	235 Maquinas e equipamentos
<b>1.2.3.08 - Depreciações Acumuladas</b>		126.02.0005	237 Computadores e perifericos
12308004 - ( - )Maquinas e Equipamentos			
12308006 - ( - )Equipamentos de Informática - Hardware			
12308007 - ( - )Equipamentos de Telefonia			

**Quadro 4**

Ato seguinte foi verificado o reconhecimento do registro da depreciação cabível a cada um dos bens registrados, como mostram as contas contábeis no Quadro 4.

Ressalte-se que os bens já totalmente depreciados foram excluídos do quadro demonstrativo por fugirem ao objetivo final que é a demonstração do valor patrimonial das empresas do Grupo Foton.

A sociedade tem como prática a realização de inventário periódico de seus bens patrimoniais.

Este inventário é realizado pela equipe interna do Grupo Foton, e as variações patrimoniais são lançadas diretamente no Sistema SAP.

No **Anexo III** está demonstrada fotografia estática da posição do mês de junho/2019 do inventário periódico dos bens registrados

#### IV. Demonstração dos valores patrimoniais

Uma vez explanada a metodologia utilizada para a avaliação dos bens patrimoniais do Grupo Foton, passaremos a demonstrar a identificação e precificação destes bens.

##### IV.1. Grupo Veículos

No Quadro 5 está apresentado sumário dos veículos registrados nas respectivas contas contábeis patrimoniais das empresas do Grupo Foton.

QUADRO DEMONSTRATIVO DA CONTA VEICULOS								
CIA	Conta contábil	Ativo nº	Descrição	Data aquisição	Valor			
					Aquisição	Deprecacum	Saldo liq	FIPE
FOTON AUMARK IMP	12304001 Veículos	AT00000059	Ethios Toyota	03/06/2014	R\$40.000,00	-R\$40.000,00	R\$0,00	R\$30.962,00
FOTON AUMARK IMP	12304001 Veículos	AT00000121	Ethios Toyota	03/06/2014	R\$40.000,00	-R\$40.000,00	R\$0,00	R\$30.962,00
FOTON AUMARK IMP	12304001 Veículos	AT00000060	Ethios Toyota	03/06/2014	R\$40.000,00	-R\$40.000,00	R\$0,00	R\$30.962,00
FOTON AUMARK IMP	12304001 Veículos	AT00000058	Ethios Toyota	03/06/2014	R\$40.000,00	-R\$40.000,00	R\$0,00	R\$30.962,00
FOTON AUMARK IMP	12304001 Veículos	AT00000098	Ethios Toyota	03/06/2014	R\$40.000,00	-R\$40.000,00	R\$0,00	R\$30.962,00
POUSO ALEGRE	12304001 Veículos	AT00000097	HB20	23/05/2014	R\$53.500,00	-R\$53.500,00	R\$0,00	R\$30.224,00
FOTON AUMARK IMP	11501001-02 Deposito - Guaiba	DCN002	10160A-N45DT	26/09/2017	R\$116.154,17	R\$0,00	R\$116.154,17	R\$140.000,00
FOTON AUMARK IMP	11501002-01 Deposito - SP	DCN001	13180A-I45DC	07/11/2014	R\$101.999,75	R\$0,00	R\$101.999,75	R\$135.000,00
FOTON AUMARK IMP	11501002-01 Deposito - SP	DCN001	16245A-I56DC	07/11/2014	R\$109.369,44	R\$0,00	R\$109.369,44	R\$145.000,00
<b>Total</b>					<b>R\$581.023,36</b>	<b>-R\$253.500,00</b>	<b>R\$327.523,36</b>	<b>R\$605.034,00</b>

**Quadro 5**

Conforme se pode observar no Quadro 5, o Grupo Foton tem registrado em seus ativos um montante de R\$ 581.023,36 a título de veículos, com suas propriedades discriminadas.

Note-se que na última coluna apurou-se o valor de mercado consubstanciado na Tabela FIPE, conforme metodologia mencionada no Item III.1.

Apenas a título de ilustração, apresentamos nas Figuras 1 e 2 a captura de tela do site oficial da FIPE, onde são demonstrados os valores de avaliação dos veículos Ethios e HB20 discriminados no Quadro 5.

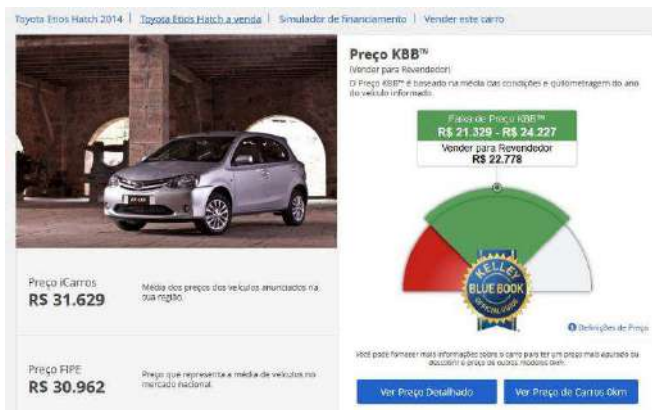

**Figura 1**



**Figura 2**

O detalhamento desta rubrica encontra-se demonstrada no **Anexo IV**.

## IV.2. Grupo Móveis & Utensílios

No Quadro 6 está apresentado sumário dos móveis e utensílios registrados nas respectivas contas contábeis patrimoniais das empresas do Grupo Foton.

Concernente a metodologia explanada no Item III.2, foram considerados os valores registrados nos ativos das empresas do Grupo Foton, devidamente conciliados com os registros no Sistema SAP, que como dito anteriormente é utilizado para fins de Relatório Gerencial de inventário periódico.

Sendo assim, produziu-se evidências suficientes e necessárias a opinarmos em relação aos valores apresentados.



DEMONSTRAÇÃO DA RUBRICA MÓVEIS & UTENSÍLIOS						
Empresa	Conta contabil	Valor			Saldo	
		Aquisição	Depreciação			
FOTON AUMARK IMP	12301003 Instalações	R\$228.164,45	-R\$119.150,41		R\$109.014,04	
FOTON AUMARK IMP	12302001 Móveis e Utensílios	R\$121.356,40	-R\$57.228,17		R\$64.128,23	
FOTON AUMARK IMP	12303002 Equipamentos Informática - Hardware	R\$203.525,88	-R\$194.038,88		R\$9.487,00	
FOTON AUMARK IMP	12303003 Equipamentos de Telefonia	R\$7.095,10	-R\$7.095,10		R\$0,00	
FOTON AUMARK IMP	12303004 Equipamentos Comunicação	R\$3.110,42	-R\$3.063,76		R\$46,66	
FOTON AUMARK IMP	12303005 Ferramentaria	R\$5.986,33	-R\$2.658,93		R\$3.327,40	
FOTON AUMARK IMP	12303006 Ferramental - Engenharia	R\$157.196,82	-R\$57.630,97		R\$99.565,85	
FOTON AUMARK IMP	12311001 Maquinas e Equipamentos	R\$158.912,57	-R\$101.587,42		R\$57.325,15	
FOTON AUMARK IMP	12402001 Softwares	R\$27.890,92	-R\$23.129,66		R\$4.761,26	
	<b>Subtotal</b>	<b>R\$913.238,89</b>	<b>-R\$565.583,31</b>		<b>R\$347.655,58</b>	
LCM CAMINHÕES	126.01.0004 Maquinas e equipamentos	R\$114.331,40	-R\$75.647,78		R\$38.683,62	
LCM CAMINHÕES	126.01.0006 Compuiadores e perifericos	R\$3.629,70	-R\$3.629,70		R\$0,00	
LCM CAMINHÕES	126.01.0008 Moveis e utensilios	R\$21.594,91	-R\$13.850,11		R\$7.744,80	
LCM CAMINHÕES	126.02.0005 Compuiadores e perifericos	R\$919,00	-R\$640,24		R\$278,76	
	<b>Subtotal</b>	<b>R\$140.475,01</b>	<b>-R\$93.767,83</b>		<b>R\$46.707,18</b>	
	<b>Total geral</b>	<b>R\$1.053.713,90</b>	<b>-R\$659.351,14</b>		<b>R\$394.362,76</b>	

**Quadro 6**

Conforme se pode observar no Quadro 6, o Grupo Foton tem registrado em seus ativos um montante de R\$ 1.053.713,90 a título de móveis e utensílios, em suas respectivas rubricas discriminadas.

O detalhamento desta rubrica encontra-se demonstrada no **Anexo V**.

### IV.3. Grupo Ferramental + Máquinas & Equipamentos

No Quadro 7 está apresentado sumário da conta ferramental registrados nas respectivas contas contábeis patrimoniais das empresas do Grupo Foton.

SUMARIO DA CONTA FERRAMENTAL + MAQUINAS & EQUIPAMENTOS						
DESCRIÇÃO	DATA AQUISIÇÃO	Data base 30/06/2019		AQUISIÇÃO	VALOR DEPREC ACUM	SALDO
		UTIL	UTILIZADA			
MOLDE VULCANIZADO	06/11/2015	148 meses	44 meses	124.225,57	37.267,67	86.957,90
FERRAMENTAL CURVATURA	14/12/2015	144 meses	43 meses	16.656,37	4.996,91	11.659,46
FERRAMENTAL DE ENGENHARIA	16/03/2018	157 meses	16 meses	154.537,15	15.453,72	139.083,44
FERRAMENTAL MOLDE CHASSIS	03/03/2017	142 meses	28 meses	600.095,81	120.019,16	480.076,64
FERRAMENTAL E DIREITO USO CHAPA FREIO	02/02/2017	146 meses	29 meses	994.694,57	198.938,91	795.755,66
FERRAMENTAL EIXO DIANTEIRO	12/03/2017	140 meses	28 meses	911.402,52	182.280,50	729.122,02
	<b>TOTAL</b>			<b>2.801.611,99</b>	<b>558.956,88</b>	<b>2.242.655,11</b>

**Quadro 7**

Da mesma forma que nos itens anteriores, e ainda considerando a metodologia explana nos Itens III.3 e III.4, os valores aqui apresentados tiveram na sua apuração a supervisão direta do Engenheiro Mecânico Leandro Lucki Gedanken, CREA - SP nº 260739629-8.

Os valores aqui apontados foram conciliados com todas as Ordens de Compra e as respectivas Notas Fiscais de recebimento

dos itens relacionados, bem como com os desenhos técnicos dos respectivos ferramentais, apresentados no **Anexo II**.

Cabe, por oportuno mencionar, que em relação a vida útil estimada do bem, bem como seu desgaste reconhecido (vida utilizada) levou em consideração critérios técnicos específicos conforme a natureza e a utilização de cada um dos itens analisados.

Ressalte-se que estes critérios de avaliação para fins de depreciação estão em consonância com aqueles mencionados no Item II acima.

Desta forma, entendemos que foram produzidas evidências suficientes e necessárias a opinarmos em relação aos valores apresentados.

Conforme se pode observar no Quadro 7, o Grupo Foton tem registrado em seus ativos um montante de R\$ 2.801.611,99 a título de ferramental, em suas respectivas rubricas discriminadas.

O detalhamento desta rubrica encontra-se demonstrada no **Anexo VI**.

## V. Conclusões

Considerando os aspectos mencionados nos itens anteriores, nos Quadros 8 a 10 são apresentados sumários com os valores patrimoniais apurados respectivamente para cada uma das empresas do Grupo Foton.

No Quadro 11 está apresentado um sumário consolidando os dados apresentados individualmente pelas respectivas Sociedades.

FOTON AUMARK IMP				
ITEM	Aquisição	Depreciação	Saldo	FIPE/Ativo
Veiculos	R\$527.523,36	-R\$200.000,00	R\$327.523,36	R\$574.810,00
Moveis & Utensilios	R\$913.238,89	-R\$565.583,31	R\$347.655,58	R\$347.655,58
Ferramental + Maquinas & Equipamentos	R\$2.796.372,85	-R\$557.911,60	R\$2.238.461,25	R\$2.238.461,25
<b>Subtotal</b>	<b>R\$4.237.135,10</b>	<b>-R\$1.323.494,91</b>	<b>R\$2.913.640,19</b>	<b>R\$3.160.926,83</b>

**Quadro 8**

LCM CAMINHÕES				
ITEM	Aquisição	Depreciação	Saldo	FIPE/Ativo
Veiculos			R\$0,00	R\$0,00
Moveis & Utensilios	R\$140.475,01	-R\$93.767,83	R\$46.707,18	R\$46.707,18
Ferramental + Maquinas & Equipamentos	R\$5.239,14	-R\$1.045,27	R\$4.193,87	R\$4.193,87
<b>Subtotal</b>	<b>R\$145.714,15</b>	<b>-R\$94.813,10</b>	<b>R\$50.901,05</b>	<b>R\$50.901,05</b>

**Quadro 9**



POUSO ALEGRE				
ITEM	Aquisição	Depreciação	Saldo	FIPE/Ativo
Veículos	R\$53.500,00	-R\$53.500,00	R\$0,00	R\$30.224,00
Moveis & Utensílios			R\$0,00	R\$0,00
Ferramental + Maquinas & Equipamentos			R\$0,00	R\$0,00
<b>Subtotal</b>	<b>R\$53.500,00</b>	<b>-R\$53.500,00</b>	<b>R\$0,00</b>	<b>R\$30.224,00</b>

**Quadro 10**

CONSOLIDADO				
ITEM	Aquisição	Depreciação	Saldo	FIPE/Ativo
Veículos	R\$581.023,36	-R\$253.500,00	R\$327.523,36	R\$605.034,00
Moveis & Utensílios	R\$1.053.713,90	-R\$659.351,14	R\$394.362,76	R\$394.362,76
Ferramental + Maquinas & Equipamentos	R\$2.801.611,99	-R\$558.956,88	R\$2.242.655,11	R\$2.242.655,11
<b>Subtotal</b>	<b>R\$4.436.349,25</b>	<b>-R\$1.471.808,01</b>	<b>R\$2.964.541,24</b>	<b>R\$3.242.051,88</b>

**Quadro 11**

Conforme se pode observar, o valor consolidado dos bens objeto desta avaliação somam um total de R\$ 4.436.349,25, que considerada as respectivas depreciações ocorridas no período até 30 de junho de 2019 totaliza um valor líquido de R\$ 2.964.541,24.

Há que se ressaltar que considerado o valor FIPE de avaliação dos veículos, bem como o valor líquido dos demais ativos pode-se dizer que o valor patrimonial do Grupo Foton em 30 de junho de 2019, para os bens analisados, monta em R\$ 3.242.051,88.

Desta forma, **vale o presente Relatório**, conforme demonstrado na metodologia e quadros contábeis apresentados e, ainda, as especificidades dos bens, exceção aos automóveis e caminhões, para atendimento ao solicitado pelo MM Juiz de Direito da 1ª Vara de Falências e recuperações Judiciais do Foro Central da Comarca da Capital do Estado de São Paulo da Justiça do estado de São Paulo, com relação aos valores destes.

Ainda, importante ressaltar que foi, como amplamente dito no corpo deste Relatório, verificada a titularidade dos bens, haja visto que seu registro na contabilidade foi confrontado com as Notas Fiscais de Compra.

Cabe ressaltar, que também foi observado a contabilização dos bens imóveis de propriedade das recuperandas e que os Laudos de Avaliação dos mesmos, serão apresentados apartados deste relatório, tendo em vista que foram elaborados por profissional capacitado e credenciado pelo Conselho Regional de Engenharia e Agronomia.

Por oportuno, estamos apresentando no **Anexo VII** os balancetes das empresas do Grupo Foton relativos ao mês de junho de 2019.





Este é o nosso Relatório.

**Chancellor Brasil Consultoria Empresarial**

**Carlos Renato Alves de Souza**  
CRA/RJ 20.29351-8

**José Antonio Stark Ferreira**  
CRC/RJ 063999-5



## **ANEXO I**

### **DOCUMENTAÇÃO SUPORTE DOS VEÍCULOS**



**REPÚBLICA FEDERATIVA DO BRASIL**  
**MINISTÉRIO DAS CIDADES**

DETRAN - SP 03950 N° 013772593339  
00600620648  
CERTIFICADO DE REGISTRO DE VEICULO

VIA 1 COD RENAVAL 01185033367 RNTRC \*\*\*\*\*

NOME/ENDEREÇO  
POUSO ALEGRE COMERCIAL E AGROP  
ECUARIA S A 309  
R PARACATU  
CJ 58 SA PARQUE IMPERIAL 04302

CPF/CNPJ 49942170000184 PLACA FSB6608

NOME ANTERIOR  
SANTANDER LEASING SA ARREND MERG

PLACA ANT/UF FSB6608/SP CHASSI 9BHBH41DBEP233611

ESPÉCIE TIPO PAS/AUTOMOVEL /NAO APLIC COMBUSTIVEL ALCO/GASOL

MARCA/MODELO HYUNDAI/HB20S 1 6A PREM ANO FAB 2014 ANO MOD 2014

CAP/POT/CIL 5L/1591CC CATEGORIA PARTIC. COR PREDOMINANTE PRETA

OBSERVAÇÕES  
SEM RESERVA\* CMT=001,91T PBT=001,51  
T\* MOTOR: F4FADU199811\*MODIF: BLINDA  
GEM\*

SAD PAULO *[Assinatura]* DATA 17/01/2018  
1100/0780  
Madelê Borges de Moura Vieira  
Diretor-Presidente do Detran SP  
EXPEDIDOR

**CONSULTE ARQUIVOS ADICIONAIS DENOMINADOS ANEXO I**



**ANEXO II**  
**DOCUMENTAÇÃO**  
**SUPORTE DO FERRAMENTAL**







**CONSULTE ARQUIVOS ADICIONAIS DENOMINADOS ANEXO II**



## **ANEXO III**

# **POSIÇÃO EM JUNHO/2019 DO INVENTÁRIO PERIÓDICO** **ARQUIVO SISTEMA SAP**

## Relatório SAP

7

5010 - LCM CAMINHOES LTDA		Centro	Atua l: Média: 0,0000	Anterior: 1,0000	14/06/2019	10:13:23	Mapa Sintético da Depreciação Mensal por Centro de Custo - Junho/ 2018						
		Custo :	0,00										
2	-	6	M-DELVAC MX ESP 15W	18/05/2012	1	\$1.811,28	\$1.811,28	\$0,00	\$0,00	\$0,00	\$0,00	\$0,00	\$0,00
109	-	5	HONDA CIVIC LXR PLACA FJJ 9610	17/05/2013	1	\$78.496,40	\$78.496,40	\$0,00	\$0,00	\$0,00	\$0,00	\$0,00	\$0,00
6	-	8	EQUIPAMENTOS DE INFORMATICA	17/09/2012	1	\$3.629,70	\$3.629,70	\$0,00	\$0,00	\$0,00	\$0,00	\$0,00	\$0,00
23	-	6	TRANSFORMADOR	27/06/2013	1	\$16.000,00	\$16.000,00	\$0,00	\$0,00	\$0,00	\$0,00	\$0,00	\$0,00
8	-	6	BALCAO BUFFET	03/10/2012	1	\$9.164,33	\$9.164,33	\$0,00	\$0,00	\$0,00	\$0,00	\$0,00	\$0,00
22	-	5	FOTON AMK 3,5T PLACA CUA 0341	18/01/2013	1	\$57.000,00	\$57.000,00	\$0,00	\$0,00	\$0,00	\$0,00	\$0,00	\$0,00
1	-	6	MACACO HIDRAULICO	06/11/2014	1	\$1.529,00	\$1.529,00	\$0,00	\$0,00	\$0,00	\$0,00	\$0,00	\$0,00
16	-	6	PISTOLA DE PINTURA	13/03/2013	1	\$1.194,57	\$1.194,57	\$0,00	\$0,00	\$0,00	\$0,00	\$0,00	\$0,00
1	-	4	ARQUIVO DE AÇO 4 GAVETAS	18/09/2014	1	\$480,00	\$480,00	\$0,00	\$0,00	\$0,00	\$0,00	\$0,00	\$0,00
111	-	5	FIAT FIORINO PLACA EFQ 3068	19/04/2013	1	\$18.500,00	\$18.500,00	\$0,00	\$0,00	\$0,00	\$0,00	\$0,00	\$0,00
3	-	6	MOBILUBE HDA	23/05/2012	1	\$1.796,55	\$1.796,55	\$0,00	\$0,00	\$0,00	\$0,00	\$0,00	\$0,00
			Total do Local	11	R\$189.601,83	R\$189.601,83	R\$0,00	R\$0,00	R\$0,00	R\$0,00	R\$0,00	R\$0,00	R\$0,00
31	-	4	TV LED 42" LG	24/10/2012	1	\$1.600,58	\$1.600,58	\$0,00	\$0,00	\$0,00	\$0,00	\$0,00	\$0,00
27	-	8	GABINETE DE COMPUTADOR	17/08/2012	1	\$919,00	\$919,00	\$0,00	\$0,00	\$0,00	\$0,00	\$0,00	\$0,00
109	-	6	COMPRESSOR FUJITSU	18/11/2014	2	\$3.983,14	\$3.983,14	\$0,00	\$0,00	\$0,00	\$0,00	\$0,00	\$0,00
1	-	4	GRADIL FERRO, PORTAS GRELHAS	01/08/2012	1	\$35.000,00	\$35.000,00	\$0,00	\$0,00	\$0,00	\$0,00	\$0,00	\$0,00
1	-	6	Prensa Hidraulica	07/11/2014	1	\$1.256,00	\$1.256,00	\$0,00	\$0,00	\$0,00	\$0,00	\$0,00	\$0,00





84	-	8	CENTRAL ALARMES INTELBRAS E CJ	24/07/2014	1	\$3.650,00	\$3.650,00	\$0,00	\$0,00	\$0,00	\$0,00	\$0,00	
119	-	5	FOTON 3110B-I26SS CAMINHONETE	01/09/2015	1	\$90.100,00	\$90.100,00	\$90.100,00	\$0,00	\$49.555,11	\$0,00	\$49.555,11	\$40.544,89
33	-	4	BALCAO PEÇAS	17/12/2012	1	\$6.700,00	\$6.700,00	\$0,00	\$0,00	\$0,00	\$0,00	\$0,00	
			Total do Local		9	R\$143.208,72	R\$143.208,72	R\$90.100,00	R\$0,00	R\$49.555,11	R\$0,00	R\$49.555,11	R\$40.544,89
1	-	5	FOTON CAMINHONETE 3.5-14ST	26/08/2015	1	\$77.219,00	\$77.219,00	\$0,00	\$0,00	\$0,00	\$0,00	\$0,00	
			Total do Local		1	R\$77.219,00	R\$77.219,00	R\$0,00	R\$0,00	R\$0,00	R\$0,00	R\$0,00	
			Total Geral		21	R\$410.029,55	R\$410.029,55	R\$90.100,00	R\$0,00	R\$49.555,11	R\$0,00	R\$49.555,11	R\$40.544,89

## CONSULTE ARQUIVOS ADICIONAIS DENOMINADOS ANEXO III

## ANEXO IV

# DOCUMENTAÇÃO SUPORTE DA RUBRICA VEICULOS

UADRO DEMONSTRATIVO DA CONTA VEICULOS

Data base 30/06/2019

CLASSE	CIA	Conta contabil	Ativo nº	DESCRIÇÃO	PLACA	CHASSIS	CLASSE	ANO	MODELO	FABRICANTE	DATA AQUISIÇÃO	UTIL	VIDA UTILIZADA	AQUISIÇÃO	DEPREC ACUM	SALDO	VR FIPE	
Veiculos	FOTON AUMARK IMP	12304001	Veiculos	AT0000 0059	Ethios Toyota	FSR-4608	9BRB29BT1E2048187	PASSAGEIRO	2014	2014	TOYOTA	03/06/2014	60 meses	62 meses	R\$40.000,00	-R\$ 40.000,00	R\$0,00	30.962,00
Veiculos	FOTON AUMARK IMP	12304001	Veiculos	AT0000 0121	Ethios Toyota	FRD-8444	9BRB29BT6E2047472	PASSAGEIRO	2014	2014	TOYOTA	03/06/2014	60 meses	62 meses	R\$40.000,00	-R\$ 40.000,00	R\$0,00	30.962,00
Veiculos	FOTON AUMARK IMP	12304001	Veiculos	AT0000 0060	Ethios Toyota	FQJ-8202	9BRB29BTXE2047958	PASSAGEIRO	2014	2014	TOYOTA	03/06/2014	60 meses	62 meses	R\$40.000,00	-R\$ 40.000,00	R\$0,00	30.962,00
Veiculos	FOTON AUMARK IMP	12304001	Veiculos	AT0000 0058	Ethios Toyota	FQU-7240	9BRB29BT7E2048050	PASSAGEIRO	2014	2014	TOYOTA	03/06/2014	60 meses	62 meses	R\$40.000,00	-R\$ 40.000,00	R\$0,00	30.962,00
Veiculos	FOTON AUMARK IMP	12304001	Veiculos	AT0000 0098	Ethios Toyota	FWV-1270	9BRK19BTBF2044520	PASSAGEIRO	2014	2014	TOYOTA	03/06/2014	60 meses	62 meses	R\$40.000,00	-R\$ 40.000,00	R\$0,00	30.962,00
Veiculos	POUSO ALEGRE	12304001	Veiculos	AT0000 0097	HB20	FSB-6608	9BHB41DBEP299611	PASSAGEIRO	2012	2012	HYUNDAI	23/05/2014	60 meses	62 meses	R\$53.500,00	-R\$ 53.500,00	R\$0,00	30.224,00
Estoque Veiculos	FOTON AUMARK IMP	11501001-02	Deposito - Guaiba	DCN002	10160A-N45DT	SEM PLACA	99NC4JBB0JC000026	CAMINHÃO	2017	2018	FOTON	26/09/2017			116.154,17		RS116.154,17	140.000,00
Estoque Veiculos	FOTON AUMARK IMP	11501002-01	Deposito - SP	DCN001	13180A-I45DC	SEM PLACA	LVBV5PDB4DK000740	CAMINHÃO	2014	2014	FOTON	07/11/2014			101.999,75		RS101.999,75	135.000,00
Estoque Veiculos	FOTON AUMARK IMP	11501002-01	Deposito - SP	DCN001	16245A-I56DC	SEM PLACA	LVBV5PDC8DK000829	CAMINHÃO	2014	2014	FOTON	07/11/2014			109.369,44		RS109.369,44	145.000,00
															<b>R\$581.023,36</b>	<b>-R\$253.500,00</b>	<b>RS327.523,36</b>	<b>RS605.034,00</b>

**ANEXO V**  
**DOCUMENTAÇÃO SUPORTE DA RUBRICA MOVEIS E**  
**UTENSILIOS**

QUADRO DEMONSTRATIVO DA RUBRICA MOVEIS E UTENSILIOS											
Classe	Empresa	Conta contabil	Ativo nº	DESCRIÇÃO	DATA AQUISIÇÃO	Data base 30/06/2019		AQUISIÇÃO	DEPREC ACUM	SALDO	
						VIDA	UTILIZADA				
						UTIL	UTILIZADA				
Instalações	FOTON AUMARK IMP	12301003	Instalações	AT00000014	Divisoria Eucaplac	13/10/2010	120 meses	106 meses	R\$2.764,00	-R\$ 2.443,07	R\$320,93
Instalações Fab	FOTON AUMARK IMP	12301003	Instalações	AT00000120	Cercado de Metal com Pilar de Apoio e Grampo para Fixação	23/05/2014	120 meses	62 meses	R\$225.400,45	-R\$ 116.707,34	R\$108.693,11
Moveis e Utensilios	FOTON AUMARK IMP	12302001	Móveis e Utensílios	AT00000154	PORTA PALLETS DESMONTADO (PARTE) pptl	02/03/2017	120 meses	28 meses	R\$26.775,00	-R\$ 6.321,88	R\$20.453,13
Moveis e Utensilios	FOTON AUMARK IMP	12302001	Móveis e Utensílios	AT00000011	Mesa Macedo	22/10/2010	120 meses	106 meses	R\$450,00	-R\$ 396,63	R\$53,38
Moveis e Utensilios	FOTON AUMARK IMP	12302001	Móveis e Utensílios	AT00000012	Cadeiras Macedo	22/10/2010	120 meses	106 meses	R\$260,00	-R\$ 229,16	R\$30,84
Moveis e Utensilios	FOTON AUMARK IMP	12302001	Móveis e Utensílios	AT00000013	Cadeiras Macedo	22/10/2010	120 meses	106 meses	R\$1.080,00	-R\$ 951,90	R\$128,10
Moveis e Utensilios	FOTON AUMARK IMP	12302001	Móveis e Utensílios	AT00000020	Moveis	04/04/2012	120 meses	88 meses	R\$1.308,00	-R\$ 960,29	R\$347,71
Moveis e Utensilios	FOTON AUMARK IMP	12302001	Móveis e Utensílios	AT00000046	Cadeira Escritorio Diretor - Mesh Square	24/07/2014	120 meses	60 meses	R\$436,01	-R\$ 218,25	R\$217,76
Moveis e Utensilios	FOTON AUMARK IMP	12302001	Móveis e Utensílios	AT00000050	Cadeira Escritorio Diretor - Mesh Square (Cor Preta Giratoria AP BR)	31/07/2014	120 meses	60 meses	R\$7.092,80	-R\$ 3.536,55	R\$3.556,25
Moveis e Utensilios	FOTON AUMARK IMP	12302001	Móveis e Utensílios	AT00000054	Forno Microondas 20 LTS Azul 1 110 VTS	04/06/2014	120 meses	62 meses	R\$379,05	-R\$ 195,00	R\$184,05
Moveis e Utensilios	FOTON AUMARK IMP	12302001	Móveis e Utensílios	AT00000061	Armario 5PTS C/ESP Bartira (Cor Parma Branco)	10/05/2014	120 meses	63 meses	R\$504,00	-R\$ 262,78	R\$241,22
Moveis e Utensilios	FOTON AUMARK IMP	12302001	Móveis e Utensílios	AT00000063	Armario 5PTS C/ESP Bartira (Cor Parma Branco)	10/05/2014	120 meses	63 meses	R\$504,00	-R\$ 262,78	R\$241,22
Moveis e Utensilios	FOTON AUMARK IMP	12302001	Móveis e Utensílios	AT00000064	Cochao Conj Mola Enscadas 138 Nobel Sleep PTO/BR FLO ALT 54	10/05/2014	120 meses	63 meses	R\$1.398,00	-R\$ 728,90	R\$669,10
Moveis e Utensilios	FOTON AUMARK IMP	12302001	Móveis e Utensílios	AT00000065	Forno Microondas 20 LTS Brastemp Branco 220V Cinza	10/05/2014	120 meses	63 meses	R\$299,96	-R\$ 156,40	R\$143,56
Moveis e Utensilios	FOTON AUMARK IMP	12302001	Móveis e Utensílios	AT00000066	Refrigerador Compacto 765L BR1	10/05/2014	120 meses	63 meses	R\$690,00	-R\$ 359,76	R\$330,24
Moveis e Utensilios	FOTON AUMARK IMP	12302001	Móveis e Utensílios	AT00000071	Purificador Consul CP95AB e C	07/05/2014	120 meses	63 meses	R\$508,00	-R\$ 265,29	R\$242,71
Moveis e Utensilios	FOTON AUMARK IMP	12302001	Móveis e Utensílios	AT00000080	Maquina de Café Pixie C 60 Nespresso Cinza 110V	01/01/2014	120 meses	67 meses	R\$545,00	-R\$ 303,69	R\$241,31
Moveis e Utensilios	FOTON AUMARK IMP	12302001	Móveis e Utensílios	AT00000085	Divisorias Diviluz 35MM Dupla Face Porta Completa 82x211	10/02/2014	120 meses	66 meses	R\$1.450,00	-R\$ 791,86	R\$658,14
Moveis e Utensilios	FOTON AUMARK IMP	12302001	Móveis e Utensílios	AT00000086	Balcão de Recepção Armario 200 X50CM Mesa 140x70Armario Pasta Suspensa Painel TV DIV AMB GAV Mov	20/01/2014	120 meses	66 meses	R\$27.559,60	-R\$ 15.211,37	R\$12.348,23
Moveis e Utensilios	FOTON AUMARK IMP	12302001	Móveis e Utensílios	AT00000087	Armario Diretor Execut Romanzi SUN Lanacar/PR	29/08/2014	120 meses	59 meses	R\$572,00	-R\$ 280,60	R\$291,40

Móveis e Utensílios	FOTON AUMARK IMP	12302001	Móveis e Utensílios	AT00000088	Armario Siretor Liha Romanzza Slin Lanacar/PR	25/08/2014	120 meses	59 meses	R\$650,00	-R\$ 319,58	R\$330,42
Móveis e Utensílios	FOTON AUMARK IMP	12302001	Móveis e Utensílios	AT00000091	Balcão Recepção/Mesa Trabalho + Gaveteiro + Mesa Reunioes	28/02/2014	120 meses	65 meses	R\$29.005,00	-R\$ 15.694,93	R\$13.310,07
Móveis e Utensílios	FOTON AUMARK IMP	12302001	Móveis e Utensílios	AT00000092	Persiana Horizontal	06/02/2014	120 meses	66 meses	R\$1.575,00	-R\$ 861,88	R\$713,13
Móveis e Utensílios	FOTON AUMARK IMP	12302001	Móveis e Utensílios	AT00000093	Congeladores Verticais Tipo Armario	24/03/2014	120 meses	64 meses	R\$2.460,50	-R\$ 1.315,00	R\$1.145,50
Móveis e Utensílios	FOTON AUMARK IMP	12302001	Móveis e Utensílios	AT00000094	Mesa Alta de Trabalho	13/03/2014	120 meses	65 meses	R\$5.120,00	-R\$ 2.752,00	R\$2.368,00
Móveis e Utensílios	FOTON AUMARK IMP	12302001	Móveis e Utensílios	AT00000095	Mesa Sala de Reuniões	01/05/2014	120 meses	63 meses	R\$5.000,00	-R\$ 2.619,44	R\$2.380,56
Móveis e Utensílios	FOTON AUMARK IMP	12302001	Móveis e Utensílios	AT00000106	MV Mesa de Reunião	05/05/2014	120 meses	63 meses	R\$1.353,70	-R\$ 707,68	R\$646,02
Móveis e Utensílios	FOTON AUMARK IMP	12302001	Móveis e Utensílios	AT00000108	Sinalização de Telhado com Fundo Quatro	18/09/2015	120 meses	46 meses	R\$1.110,78	-R\$ 426,11	R\$684,67
Móveis e Utensílios	FOTON AUMARK IMP	12302001	Móveis e Utensílios	AT00000109	Controle de Acesso	22/09/2015	120 meses	46 meses	R\$1.260,00	-R\$ 481,95	R\$778,05
Móveis e Utensílios	FOTON AUMARK IMP	12302001	Móveis e Utensílios	AT00000110	Controle de Acesso	22/09/2015	120 meses	46 meses	R\$1.260,00	-R\$ 481,95	R\$778,05
Móveis e Utensílios	FOTON AUMARK IMP	12302001	Móveis e Utensílios	AT00000187	CADEIRA GIRATORIA	22/09/2017	120 meses	22 meses	R\$50,00	-R\$ 8,97	R\$41,03
Móveis e Utensílios	FOTON AUMARK IMP	12302001	Móveis e Utensílios	AT00000188	CADEIRA GIRATORIA	22/09/2017	120 meses	22 meses	R\$50,00	-R\$ 8,97	R\$41,03
Móveis e Utensílios	FOTON AUMARK IMP	12302001	Móveis e Utensílios	AT00000189	CADEIRA GIRATORIA	22/09/2017	120 meses	22 meses	R\$50,00	-R\$ 8,97	R\$41,03
Móveis e Utensílios	FOTON AUMARK IMP	12302001	Móveis e Utensílios	AT00000190	CADEIRA GIRATORIA	22/09/2017	120 meses	22 meses	R\$50,00	-R\$ 8,97	R\$41,03
Móveis e Utensílios	FOTON AUMARK IMP	12302001	Móveis e Utensílios	AT00000191	Mesa de Escritorio	22/09/2017	120 meses	22 meses	R\$50,00	-R\$ 8,97	R\$41,03
Móveis e Utensílios	FOTON AUMARK IMP	12302001	Móveis e Utensílios	AT00000192	Freezer 220 Consul	22/09/2017	120 meses	22 meses	R\$500,00	-R\$ 89,72	R\$410,28
Equip Informatica	FOTON AUMARK IMP	12303002	Equipamentos Informática - Hardware	AT00000005	Microcomputador Portail Dell Inspirim C/Anti Virus McAfe Licença 12M Win 81 Office Businesss 2013	19/09/2014	60 meses	58 meses	R\$9.253,33	-R\$ 8.970,59	R\$282,74
Equip Informatica	FOTON AUMARK IMP	12303002	Equipamentos Informática - Hardware	AT00000010	Equipamentos de Informatica	20/10/2010	60 meses	106 meses	R\$1.698,00	-R\$ 1.698,00	R\$0,00
Equip Informatica	FOTON AUMARK IMP	12303002	Equipamentos Informática - Hardware	AT00000016	Notebook	10/11/2010	60 meses	105 meses	R\$2.060,00	-R\$ 2.060,00	R\$0,00
Equip Informatica	FOTON AUMARK IMP	12303002	Equipamentos Informática - Hardware	AT00000017	Notebook	10/11/2010	60 meses	105 meses	R\$2.077,39	-R\$ 2.077,39	R\$0,00
Equip Informatica	FOTON AUMARK IMP	12303002	Equipamentos Informática - Hardware	AT00000021	Notebook	09/05/2012	60 meses	87 meses	R\$3.478,00	-R\$ 3.478,00	R\$0,00
Equip Informatica	FOTON AUMARK IMP	12303002	Equipamentos Informática - Hardware	AT00000024	Impressora Zebra Aidctecnologica	02/10/2012	60 meses	82 meses	R\$2.650,00	-R\$ 2.650,00	R\$0,00
Equip Informatica	FOTON AUMARK IMP	12303002	Equipamentos Informática - Hardware	AT00000025	Notebook Sony	30/01/2013	60 meses	78 meses	R\$3.831,00	-R\$ 3.831,00	R\$0,00
Equip Informatica	FOTON AUMARK IMP	12303002	Equipamentos Informática - Hardware	AT00000028	TV Led Smart 55P 3D	19/05/2014	60 meses	62 meses	R\$5.370,39	-R\$ 5.370,39	R\$0,00
Equip Informatica	FOTON AUMARK IMP	12303002	Equipamentos Informática - Hardware	AT00000030	Bloqueador com Receptor GPS	04/06/2014	60 meses	62 meses	R\$895,00	-R\$ 895,00	R\$0,00
Equip Informatica	FOTON AUMARK IMP	12303002	Equipamentos Informática - Hardware	AT00000031	Bloqueador com Receptor GPS	04/06/2014	60 meses	62 meses	R\$895,00	-R\$ 895,00	R\$0,00
Equip Informatica	FOTON AUMARK IMP	12303002	Equipamentos Informática - Hardware	AT00000032	Bloqueador com Receptor GPS	04/06/2014	60 meses	62 meses	R\$895,00	-R\$ 895,00	R\$0,00
Equip Informatica	FOTON AUMARK IMP	12303002	Equipamentos Informática - Hardware	AT00000033	Bloqueador com Receptor GPS	04/06/2014	60 meses	62 meses	R\$895,00	-R\$ 895,00	R\$0,00
Equip Informatica	FOTON AUMARK IMP	12303002	Equipamentos Informática - Hardware	AT00000034	Microcomputadot Portatil Dell Vostro 5470	09/06/2014	60 meses	62 meses	R\$3.536,32	-R\$ 3.536,32	R\$0,00
Equip Informatica	FOTON AUMARK IMP	12303002	Equipamentos Informática - Hardware	AT00000035	Microcomputadot Portatil Dell Inspirion 14	10/06/2014	60 meses	62 meses	R\$12.261,78	-R\$ 12.261,78	R\$0,00

Equip Informatica	FOTON AUMARK IMP	12303002	Equipamentos Informática - Hardware	AT00000036	Microcomputador Portatil Dell	10/06/2014	60 meses	62 meses	R\$2.962,43	-R\$ 2.962,43	RS0,00
Equip Informatica	FOTON AUMARK IMP	12303002	Equipamentos Informática - Hardware	AT00000037	Conference Audioconferencia Intelbras Icon	04/07/2014	60 meses	61 meses	R\$1.000,00	-R\$ 1.000,00	RS0,00
Equip Informatica	FOTON AUMARK IMP	12303002	Equipamentos Informática - Hardware	AT00000038	Microcomputador Portatil Dell Inspiron 14	08/07/2014	60 meses	61 meses	R\$6.500,48	-R\$ 6.500,48	RS0,00
Equip Informatica	FOTON AUMARK IMP	12303002	Equipamentos Informática - Hardware	AT00000039	Microcomputador Portatil Dell Sistema Operacional Windows 81 - PRO64bit	08/07/2014	60 meses	61 meses	R\$1.684,00	-R\$ 1.684,00	RS0,00
Equip Informatica	FOTON AUMARK IMP	12303002	Equipamentos Informática - Hardware	AT00000040	Microcomputador Portatil Dell incluso Software Micro Office 13 Home and Business	08/07/2014	60 meses	61 meses	R\$1.432,00	-R\$ 1.432,00	RS0,00
Equip Informatica	FOTON AUMARK IMP	12303002	Equipamentos Informática - Hardware	AT00000041	Impressora Multifunc Laser Collor Wirelles M175NW HP	11/07/2014	60 meses	61 meses	R\$1.548,00	-R\$ 1.548,00	RS0,00
Equip Informatica	FOTON AUMARK IMP	12303002	Equipamentos Informática - Hardware	AT00000042	Microcomputador Dell XPS 870	12/07/2014	60 meses	60 meses	R\$1.562,20	-R\$ 1.562,20	RS0,00
Equip Informatica	FOTON AUMARK IMP	12303002	Equipamentos Informática - Hardware	AT00000043	Home Theater Blu Ray 3D 1200W	19/05/2014	60 meses	62 meses	R\$1.262,98	-R\$ 1.262,98	RS0,00
Equip Informatica	FOTON AUMARK IMP	12303002	Equipamentos Informática - Hardware	AT00000044	Estação de Trabalho Dell Precision T3610 C/SO WIN 7 Mouse e Teclado	21/07/2014	60 meses	60 meses	R\$5.500,31	-R\$ 5.500,31	RS0,00
Equip Informatica	FOTON AUMARK IMP	12303002	Equipamentos Informática - Hardware	AT00000045	Servidor P/Power Edge 7420 Intel Xeon e 24xx V2 Proc C/SO Winsever PCT 5 LIC Winsever 2012	22/07/2014	60 meses	60 meses	R\$10.469,82	-R\$ 10.469,82	RS0,00
Equip Informatica	FOTON AUMARK IMP	12303002	Equipamentos Informática - Hardware	AT00000047	Leitor Codigo Barras Financeiro + Suporte	25/07/2014	60 meses	60 meses	R\$420,00	-R\$ 420,00	RS0,00
Equip Informatica	FOTON AUMARK IMP	12303002	Equipamentos Informática - Hardware	AT00000048	Armazenamento de Rede Seagate Bussines Storage 1 Baia 2 TB	24/07/2014	60 meses	60 meses	R\$998,99	-R\$ 998,99	RS0,00
Equip Informatica	FOTON AUMARK IMP	12303002	Equipamentos Informática - Hardware	AT00000049	Microcomputador Portatil Dell Inspiron 14 3442 + Sistema Operacional Windows 81 + Office 2013	31/07/2014	60 meses	60 meses	R\$7.096,90	-R\$ 7.077,19	RS19,71
Equip Informatica	FOTON AUMARK IMP	12303002	Equipamentos Informática - Hardware	AT00000051	Servidores para Power Edge Intel Xeon e 24xx V2 Processador T320	01/08/2014	60 meses	60 meses	R\$19.473,20	-R\$ 19.408,29	RS64,91
Equip Informatica	FOTON AUMARK IMP	12303002	Equipamentos Informática - Hardware	AT00000052	Monitor Dell 21,5 + Cabo For Widscreen e 22 14 H	04/08/2014	60 meses	60 meses	R\$524,80	-R\$ 522,18	RS2,62
Equip Informatica	FOTON AUMARK IMP	12303002	Equipamentos Informática - Hardware	AT00000053	Monitores Dell Ultrasharo 27 Widescreen U 2713 HM + Cabo de Força 250V	04/08/2014	60 meses	60 meses	R\$1.697,10	-R\$ 1.688,61	RS8,49
Equip Informatica	FOTON AUMARK IMP	12303002	Equipamentos Informática - Hardware	AT00000055	Microcomputador Portatil Dell Inspiron 14 3442	15/08/2014	60 meses	59 meses	R\$9.214,61	-R\$ 9.112,23	RS102,38
Equip Informatica	FOTON AUMARK IMP	12303002	Equipamentos Informática - Hardware	AT00000056	Iphone 5C Branco 32GB	02/06/2014	60 meses	62 meses	R\$9.596,00	-R\$ 9.596,00	RS0,00
Equip Informatica	FOTON AUMARK IMP	12303002	Equipamentos Informática - Hardware	AT00000057	Impressoras Officejet Multifuncional Color 8610	12/08/2014	60 meses	59 meses	R\$1.172,55	-R\$ 1.161,48	RS11,07
Equip Informatica	FOTON AUMARK IMP	12303002	Equipamentos Informática - Hardware	AT00000062	TV Led 28 HD Philco PH28C20D Preta Bivolt	01/09/2014	60 meses	59 meses	R\$699,00	-R\$ 684,63	RS14,37
Equip Informatica	FOTON AUMARK IMP	12303002	Equipamentos Informática - Hardware	AT00000067	Microcomputador Dell Inspiron 14 3437 + Windows 81 + Office 13	21/05/2014	60 meses	62 meses	R\$3.087,26	-R\$ 3.087,26	RS0,00
Equip Informatica	FOTON AUMARK IMP	12303002	Equipamentos Informática - Hardware	AT00000069	Iphone 5C Branco 16GB	07/05/2014	60 meses	63 meses	R\$5.697,10	-R\$ 5.697,10	RS0,00
Equip Informatica	FOTON AUMARK IMP	12303002	Equipamentos Informática - Hardware	AT00000076	Microcomputador Dell Optiplex 9020 + Software Acrobat + Windows 81 + Office 2013	06/05/2014	60 meses	63 meses	R\$1.892,10	-R\$ 1.892,10	RS0,00
Equip Informatica	FOTON AUMARK IMP	12303002	Equipamentos Informática - Hardware	AT00000079	HD Externo 500 GB + Mini Mouse + Impressora HP Laser Jet	01/01/2014	60 meses	67 meses	R\$1.840,09	-R\$ 1.840,09	RS0,00
Equip Informatica	FOTON AUMARK IMP	12303002	Equipamentos Informática - Hardware	AT00000081	Microcomputador Portatil Dell Inspiron 14 + Sistema Operacional	16/01/2014	60 meses	66 meses	R\$1.417,32	-R\$ 1.417,32	RS0,00
Equip Informatica	FOTON AUMARK IMP	12303002	Equipamentos Informática - Hardware	AT00000038	Microcomputador Portatil Dell Inspiron 14	28/02/2014	60 meses	65 meses	R\$4.365,18	-R\$ 4.365,18	RS0,00
Equip Informatica	FOTON AUMARK IMP	12303002	Equipamentos Informática - Hardware	AT00000089	Aparelho Coletor de Dados Mod Miniprint Serie 00003001410089108 Relogio de Ponto	03/09/2014	60 meses	59 meses	R\$2.220,00	-R\$ 2.171,90	RS48,10
Equip Informatica	FOTON AUMARK IMP	12303002	Equipamentos Informática - Hardware	AT00000099	Microcomputador Portatil Dell Inspiron 14 3442	04/03/2015	60 meses	53 meses	R\$2.477,58	-R\$ 2.173,39	RS304,19
Equip Informatica	FOTON AUMARK IMP	12303002	Equipamentos Informática - Hardware	AT00000100	Microcomputador Portatil Dell Inspiron 14 3442	04/03/2015	60 meses	53 meses	R\$2.477,58	-R\$ 2.173,39	RS304,19
Equip Informatica	FOTON AUMARK IMP	12303002	Equipamentos Informática - Hardware	AT00000101	Microcomputador Portatil Dell Inspiron 14 3442	04/03/2015	60 meses	53 meses	R\$2.477,58	-R\$ 2.173,39	RS304,19



Equip Informatica	FOTON AUMARK IMP	12303002	Equipamentos Informática - Hardware	AT00000102	Microcomputador Portatil Dell Inspiron 14 3442	04/03/2015	60 meses	53 meses	R\$2.477,58	-R\$ 2.173,39	R\$304,19
Equip Informatica	FOTON AUMARK IMP	12303002	Equipamentos Informática - Hardware	AT00000104	Microcomputador Portatil Dell Inspiron 14 3443	11/04/2015	60 meses	51 meses	R\$2.558,02	-R\$ 2.189,95	R\$368,07
Equip Informatica	FOTON AUMARK IMP	12303002	Equipamentos Informática - Hardware	AT00000105	Microcomputador Portatil Dell Inspiron 14 3443	07/05/2015	60 meses	51 meses	R\$5.201,86	-R\$ 4.378,23	R\$823,63
Equip Informatica	FOTON AUMARK IMP	12303002	Equipamentos Informática - Hardware	AT00000111	CS Licença de Software CS MS m10 Office 365 Plane 1 Open SHRDSVR SUBSVL OLP NL Annual QFD	23/09/2015	60 meses	46 meses	R\$25.584,87	-R\$ 19.558,21	R\$6.026,66
Equip Telefonica	FOTON AUMARK IMP	12303003	Equipamentos de Telefonica	AT00000070	Kit Central Telefonica Panasonic TES 32 + Placa + 8 Telefones + Audioconferencia Intelbras	13/05/2014	60 meses	62 meses	R\$5.697,10	-R\$ 5.697,10	R\$0,00
Equip Informatica	FOTON AUMARK IMP	12303004	Equipamentos Comunicação	AT00000122	Microcomputador Portatil Dell Vostro 5470	22/08/2014	60 meses	59 meses	R\$3.110,42	-R\$ 3.063,76	R\$46,66
Ferramentaria	FOTON AUMARK IMP	12303005	Ferramentaria	AT00000006	Carrinho de Ferramentas 8 Gav 315 PCS Cinza	12/02/2015	120 meses	53 meses	R\$5.986,33	-R\$ 2.658,93	R\$3.327,40
Ferramental	FOTON AUMARK IMP	12303006	Ferramental - Engenharia	AT00000124	Ferramenta Desenvolvida Roda DT Aço P/Caminhoes 35 Ton	05/12/2015	120 meses	43 meses	R\$93.937,50	-R\$ 34.000,16	R\$59.937,34
Ferramental	FOTON AUMARK IMP	12303006	Ferramental - Engenharia	AT00000159	1 - 12303006 - FERRAMENTAL	22/02/2017	60 meses	29 meses	R\$2.928,62	-R\$ 1.395,98	R\$1.532,64
Ferramental	FOTON AUMARK IMP	12303006	Ferramental - Engenharia	AT00000160	2 - 12303006 - FERRAMENTAL	22/02/2017	60 meses	29 meses	R\$3.172,67	-R\$ 1.512,31	R\$1.660,36
Ferramental	FOTON AUMARK IMP	12303006	Ferramental - Engenharia	AT00000161	3 - 12303006 - FERRAMENTAL	22/02/2017	60 meses	29 meses	R\$2.684,56	-R\$ 1.279,64	R\$1.404,92
Ferramental	FOTON AUMARK IMP	12303006	Ferramental - Engenharia	AT00000162	4 - 12303006 - FERRAMENTAL	22/02/2017	60 meses	29 meses	R\$2.684,56	-R\$ 1.279,64	R\$1.404,92
Ferramental	FOTON AUMARK IMP	12303006	Ferramental - Engenharia	AT00000163	5 - 12303006 - FERRAMENTAL	22/02/2017	60 meses	29 meses	R\$2.684,56	-R\$ 1.279,64	R\$1.404,92
Ferramental	FOTON AUMARK IMP	12303006	Ferramental - Engenharia	AT00000164	6 - 12303006 - FERRAMENTAL	22/02/2017	60 meses	29 meses	R\$18.303,84	-R\$ 8.724,83	R\$9.579,01
Ferramental	FOTON AUMARK IMP	12303006	Ferramental - Engenharia	AT00000165	7 - 12303006 - FERRAMENTAL	22/02/2017	60 meses	29 meses	R\$2.440,51	-R\$ 1.163,31	R\$1.277,20
Ferramental	FOTON AUMARK IMP	12303006	Ferramental - Engenharia	AT00000203	FerramentalFoton - Rigitec	12/04/2018	60 meses	15 meses	R\$28.360,00	-R\$ 6.995,47	R\$21.364,53
Maquinas e Equipamentos	FOTON AUMARK IMP	12311001	Maquinas e Equipamentos	AT00000123	Aparelho Diagnostico para Caminhoes FOTON JINDE KT660	28/04/2015	120 meses	51 meses	R\$11.469,48	-R\$ 4.855,41	R\$6.614,07
Maquinas e Equipamentos	FOTON AUMARK IMP	12311001	Maquinas e Equipamentos	AT00000155	LEVANTADOR MAGNETICO PML 100Kg	22/02/2017	60 meses	29 meses	R\$458,00	-R\$ 218,31	R\$239,69
Maquinas e Equipamentos	FOTON AUMARK IMP	12311001	Maquinas e Equipamentos	AT00000155	LEVANTADOR MAGNETICO PML 100KG	22/02/2017	60 meses	29 meses	R\$458,00	-R\$ 218,31	R\$239,69
Maquinas e Equipamentos	FOTON AUMARK IMP	12311001	Maquinas e Equipamentos	AT00000157	BRACO DE CARGA PARA PML 100KG (2X)	22/02/2017	60 meses	29 meses	R\$580,00	-R\$ 276,47	R\$303,53
Maquinas e Equipamentos	FOTON AUMARK IMP	12311001	Maquinas e Equipamentos	AT00000158	SUPORTE PARA GRAVADORA COM EMBUCHADO MAGNETICO 25X8 B25 (6X)	22/02/2017	60 meses	29 meses	R\$1.895,00	-R\$ 903,28	R\$991,72
Maquinas e Equipamentos	FOTON AUMARK IMP	12311001	Maquinas e Equipamentos	AT00000008	Condicionador de Ar	19/10/2010	120 meses	106 meses	R\$978,60	-R\$ 863,34	R\$115,26
Maquinas e Equipamentos	FOTON AUMARK IMP	12311001	Maquinas e Equipamentos	AT00000009	Condicionadores de Ar	19/10/2010	120 meses	106 meses	R\$652,40	-R\$ 575,56	R\$76,84
Maquinas e Equipamentos	FOTON AUMARK IMP	12311001	Maquinas e Equipamentos	AT00000015	Bomba Alimentadora	26/10/2010	120 meses	106 meses	R\$5.045,55	-R\$ 4.441,49	R\$604,06
Maquinas e Equipamentos	FOTON AUMARK IMP	12311001	Maquinas e Equipamentos	AT00000018	Locação de Equipamentos	21/01/2011	120 meses	103 meses	R\$12.437,00	-R\$ 10.647,45	R\$1.789,55
Maquinas e Equipamentos	FOTON AUMARK IMP	12311001	Maquinas e Equipamentos	AT00000026	Conjunto Chaves Regua Torquimetro GL	06/05/2013	120 meses	75 meses	R\$2.758,40	-R\$ 1.720,94	R\$1.037,46
Maquinas e Equipamentos	FOTON AUMARK IMP	12311001	Maquinas e Equipamentos	AT00000027	Conjunto Estantes Metalicas Removeive	27/06/2012	120 meses	85 meses	R\$87.261,53	-R\$ 62.028,40	R\$25.233,13
Maquinas e Equipamentos	FOTON AUMARK IMP	12311001	Maquinas e Equipamentos	AT00000072	Evaporadora Inverter Daikin Q/F Split Hiwall 1200 BTUS MOD FTX 35KEVM	07/05/2014	120 meses	63 meses	R\$1.015,00	-R\$ 530,06	R\$484,94
Maquinas e Equipamentos	FOTON AUMARK IMP	12311001	Maquinas e Equipamentos	AT00000073	Evaporadora Inverter Daikin Q/F Split Hiwall 1800 BTUS MOD FTX 50KEVM	05/05/2014	120 meses	63 meses	R\$1.500,00	-R\$ 784,17	R\$715,83
Maquinas e Equipamentos	FOTON AUMARK IMP	12311001	Maquinas e Equipamentos	AT00000074	Condensadora Inverter Daikin Q/F Split Hiwall 1200 BTUS MOD FTX 35KEVM	05/05/2014	120 meses	63 meses	R\$1.015,00	-R\$ 530,62	R\$484,38



Maquinas e Equipamentos	FOTON AUMARK IMP	12311001	Maquinas e Equipamentos	AT00000075	Condensadora Inverter Daikin Q/F Split Hiwall 1800 BTUS MOD FTX 50KEVM	05/05/2014	120 meses	63 meses	R\$1.500,00	-R\$ 784,17	R\$715,83
Maquinas e Equipamentos	FOTON AUMARK IMP	12311001	Maquinas e Equipamentos	AT00000077	Decalco Foton Ferramental Kromex R0 - 808	11/08/2014	120 meses	59 meses	R\$9.200,00	-R\$ 4.559,11	R\$4.640,89
Maquinas e Equipamentos	FOTON AUMARK IMP	12311001	Maquinas e Equipamentos	AT00000103	Prensa Hidraulica 15 Toneladas com Manometro	26/03/2015	120 meses	52 meses	R\$997,61	-R\$ 431,47	R\$566,14
Maquinas e Equipamentos	FOTON AUMARK IMP	12311001	Maquinas e Equipamentos	AT00000107	Microcomputador Portatil Dell Inspiron 13 7348	18/08/2015	120 meses	47 meses	R\$4.303,00	-R\$ 1.687,73	R\$2.615,27
Maquinas e Equipamentos	FOTON AUMARK IMP	12311001	Maquinas e Equipamentos	AT00000117	Ferramental P/Curva Trav Tubular	14/12/2015	120 meses	43 meses	R\$7.548,00	-R\$ 2.713,09	R\$4.834,91
Maquinas e Equipamentos	FOTON AUMARK IMP	12311001	Maquinas e Equipamentos	AT00000118	Disp de Recorte Trav Tubular	14/12/2015	120 meses	43 meses	R\$2.800,00	-R\$ 1.006,44	R\$1.793,56
Maquinas e Equipamentos	FOTON AUMARK IMP	12311001	Maquinas e Equipamentos	AT00000119	Disp de Furação Trav Tubular	14/12/2015	120 meses	43 meses	R\$5.040,00	-R\$ 1.811,60	R\$3.228,40
Software	FOTON AUMARK IMP	12402001	Softwares	AT00000022	Softwares	15/05/2012	60 meses	87 meses	R\$2.586,96	-R\$ 2.586,96	R\$0,00
Software	FOTON AUMARK IMP	12402001	Softwares	AT00000023	Sistema Office (Suporte)	26/08/2010	60 meses	108 meses	R\$2.119,06	-R\$ 2.119,06	R\$0,00
Software	FOTON AUMARK IMP	12402001	Softwares	AT00000068	Sistema Operacional Windows 81 PRO 64 BITem Port + Software Micr Office Home and Bussines 2013	21/05/2014	60 meses	62 meses	R\$1.523,15	-R\$ 1.523,15	R\$0,00
Software	FOTON AUMARK IMP	12402001	Softwares	AT00000083	Sistema Operacional Windoes 8 Pro 64 Bits em Portugues	28/02/2014	60 meses	65 meses	R\$1.346,46	-R\$ 1.346,46	R\$0,00
Software	FOTON AUMARK IMP	12402001	Softwares	AT00000084	Sistema Operacional Windoes 8 Pro 64 Bits em Portugues Brasileiro	16/01/2014	60 meses	66 meses	R\$438,68	-R\$ 438,68	R\$0,00
Software	FOTON AUMARK IMP	12402001	Softwares	AT00000090	Sistema Operacional Acrobat Office 2013	06/05/2014	60 meses	63 meses	R\$930,41	-R\$ 930,41	R\$0,00
Software	FOTON AUMARK IMP	12402001	Softwares	AT00000112	Licença Software - RSD (Manutenção Mensal)	14/10/2015	60 meses	45 meses	R\$9.346,06	-R\$ 7.035,51	R\$2.310,55
Software	FOTON AUMARK IMP	12402001	Softwares	AT00000113	Licença ou Cessão de usso Software - RSD	14/10/2015	60 meses	45 meses	R\$4.800,00	-R\$ 3.613,33	R\$1.186,67
Software	FOTON AUMARK IMP	12402001	Softwares	AT00000114	Licença ou Cessão de usso Software - RSD Parcela 1/2	12/11/2015	60 meses	44 meses	R\$2.400,07	-R\$ 1.768,05	R\$632,02
Software	FOTON AUMARK IMP	12402001	Softwares	AT00000115	Licença ou Cessão de usso Software - RSD Parcela 2/2	12/11/2015	60 meses	44 meses	R\$2.400,07	-R\$ 1.768,05	R\$632,02
Moveis e Utensilios	LCM CAMINHÕES	126.01.0004	Maquinas e equipamentos	LCM00001	M-DELVAC MX ESP 15W	18/05/2012	120 meses	87 meses	\$1.811,28	-R\$ 1.307,64	R\$503,64
Equip Informatica	LCM CAMINHÕES	126.01.0006	Computadores e perifericos	LCM00003	EQUIPAMENTOS DE INFORMATICA	17/09/2012	60 meses	83 meses	\$3.629,70	-R\$ 3.629,70	R\$0,00
Moveis e Utensilios	LCM CAMINHÕES	126.01.0004	Maquinas e equipamentos	LCM00004	TRANSFORMADOR	27/06/2013	120 meses	73 meses	\$16.000,00	-R\$ 9.751,11	R\$6.248,89
Moveis e Utensilios	LCM CAMINHÕES	126.01.0008	Moveis e utensilios	LCM00005	BALCAO BUFFET	03/10/2012	120 meses	82 meses	\$9.164,33	-R\$ 6.264,84	R\$2.899,49
Moveis e Utensilios	LCM CAMINHÕES	126.01.0004	Maquinas e equipamentos	LCM00006	FOTON AMK 3,5T PLACA CUA 0341	18/01/2013	120 meses	78 meses	\$57.000,00	-R\$ 37.271,67	R\$19.728,33
Moveis e Utensilios	LCM CAMINHÕES	126.01.0004	Maquinas e equipamentos	LCM00007	MACACO HIDRAULICO	06/11/2014	120 meses	57 meses	\$1.529,00	-R\$ 720,75	R\$808,25
Moveis e Utensilios	LCM CAMINHÕES	126.01.0004	Maquinas e equipamentos	LCM00008	PISTOLA DE PINTURA	13/03/2013	120 meses	77 meses	\$1.194,57	-R\$ 763,20	R\$431,37
Moveis e Utensilios	LCM CAMINHÕES	126.01.0008	Moveis e utensilios	LCM00009	ARQUIVO DE AÇO 4 GAVETAS	18/09/2014	120 meses	58 meses	\$480,00	-R\$ 232,80	R\$247,20
Moveis e Utensilios	LCM CAMINHÕES	126.01.0004	Maquinas e equipamentos	LCM00011	MOBILUBE HDA	23/05/2012	120 meses	86 meses	\$1.796,55	-R\$ 1.294,51	R\$502,04
Moveis e Utensilios	LCM CAMINHÕES	126.01.0008	Moveis e utensilios	LCM00012	TV LED 42" LG	24/10/2012	120 meses	81 meses	\$1.600,58	-R\$ 1.084,84	R\$515,74
Moveis e Utensilios	LCM CAMINHÕES	126.02.0005	Computadores e perifericos	LCM00013	GABINETE DE COMPUTADOR	17/08/2012	120 meses	84 meses	\$919,00	-R\$ 640,24	R\$278,76
Moveis e Utensilios	LCM CAMINHÕES	126.01.0004	Maquinas e equipamentos	LCM00015	GRADIL FERRO, PORTAS GRELHAS	01/08/2012	120 meses	84 meses	\$35.000,00	-R\$ 24.538,89	R\$10.461,11
Moveis e Utensilios	LCM CAMINHÕES	126.01.0008	Moveis e utensilios	LCM00017	CENTRAL ALARMES INTELBRAS E CJ	24/07/2014	120 meses	60 meses	\$3.650,00	-R\$ 1.827,03	R\$1.822,97

Moveis e Utensilios	LCM CAMINHÕES	126.01.0008	Moveis e utensilios	LCM00019	BALCAO PEÇAS	17/12/2012	120 meses	80 meses	\$6.700,00	-R\$ 4.440,61	R\$2.259,39
Equip Informatica	FOTON AUMARK IMP	12303002	Equipamentos Informática - Hardware	AT0000082	Microcomputador Portatil Dell Inspirion 14	28/02/2014	60 meses	65 meses	R\$4.365,18	-R\$ 4.365,18	R\$0,00
Equip Informatica	FOTON AUMARK IMP	12303002	Equipamentos Informática - Hardware	AT00000194	Monitor	26/09/2017	60 meses	21 meses	R\$275,00	-R\$ 98,08	R\$176,92
Equip de Telecomunicação	FOTON AUMARK IMP	12303003	Equipamentos de Telefonia	AT00000007	Aparelho Nextel	15/10/2010	60 meses	106 meses	R\$1.398,00	-R\$ 1.398,00	R\$0,00
Equip Informatica	FOTON AUMARK IMP	12303002	Equipamentos Informática - Hardware	AT00000193	Monitor	22/09/2017	60 meses	22 meses	R\$500,00	-R\$ 179,44	R\$320,56
<b>TOTAL</b>									<b>R\$1.053.713,90</b>	<b>-R\$ 659.351,14</b>	<b>R\$394.362,76</b>

## **ANEXO VI**

# **DOCUMENTAÇÃO SUPORTE DA RUBRICA FERRAMENTAL+ MAQUINAS E EQUIPAMENTOS**

DEMOSTRATIVO DO FERRAMENTAL + MAQUINAS & EQUIPAMENTOS - DETALHAMENTO

Ativo nº	NF nº	Data	Emitente	CNPJ	Cod Prod	Descrição Prod	NCM	Valor total
AT00000117	35749	14/12/2015	Dagan Ind e Com Produtos Siderurgicos Ltda	12.039.294/0001-44	P004605	Ferramental p/ curva trav tubular Foton	7326.90.00	R\$ 7.548,00
AT00000118	35749	14/12/2015	Dagan Ind e Com Produtos Siderurgicos Ltda	12.039.294/0001-44	P004606	Disp recorte trav tubular Foton	7326.90.00	R\$ 2.800,00
AT00000119	35749	14/12/2015	Dagan Ind e Com Produtos Siderurgicos Ltda	12.039.294/0001-44	P004607	Disp furação trav tubular Foton	7326.90.00	R\$ 5.040,00
AT00000203	117975	01/04/2018	Metalurgica Rigitec Ltda	48.055.743/0001-95	01890498	Ferramental Foton	7326.90.90	R\$ 28.360,00
AT00000124	Invoice	14/12/2015	GBR Parts Holand CV	n/a	n/a	Ferramenta Desenvolvida Roda DT Aço P/Caminhoes 35 Ton	n/a	R\$93.937,50
AT00000124	Invoice	16/05/2016	GBR Parts Holand CV	n/a	n/a	Ferramenta Desenvolvida Roda DT Aço P/Caminhoes 35 Ton	n/a	
AT00000125	415388	16/03/2018	Tenneco Automotive Brasil Ltda	44.023.471/0001-90	BR84804990	Ferramental - engenharia	8480.49.90	R\$ 142.769,28
AT00000126	88161	06/11/2015	Truck Bus Ind Comercio Autopeças Ltda	12.039.294/0001-44	801.0648.99.0	Molde vulc. Injeção c/ 16 cavidades	8480.71.00	R\$ 87.248,32
AT00000127	88161	06/11/2015	Truck Bus Ind Comercio Autopeças Ltda	12.039.294/0001-44	804.0114.99.0	Ferramental fundição suporte	8480.79.00	R\$ 27.516,77
AT00000128	94	21/02/2017	AB Sistema de Freios Ltda	13.625.300/0001-08	Serviço	Serviço engenharia adequação ferramental prato freio	n/a	R\$ 233.236,15
AT00000129	94	21/02/2017	AB Sistema de Freios Ltda	13.625.300/0001-08	Serviço	Serviço engenharia adequação calibradores/dispositivos montagem	n/a	R\$ 80.466,47
AT00000130	94	21/02/2017	AB Sistema de Freios Ltda	13.625.300/0001-08	Serviço	Serviço engenharia validação/aplicação freio	n/a	R\$ 58.309,04
AT00000131	95	03/03/2017	AB Sistema de Freios Ltda	13.625.300/0001-08	Serviço	Serviço engenharia adequação ferramental prato freio	n/a	R\$ 80.466,47
AT00000132	96	03/03/2017	AB Sistema de Freios Ltda	13.625.300/0001-08	Serviço	Serviço engenharia adequação ferramental prato freio	n/a	R\$ 233.236,15
AT00000133	98	02/05/2017	AB Sistema de Freios Ltda	13.625.300/0001-08	Serviço	Serviço engenharia adequação ferramental prato freio	n/a	R\$ 233.236,15
AT00000159	Pedido de Compra Nº 827	19/02/2019	IOCHPE-MAXION S.A.	61.156.113/0001-75	12303006	ADAPTACAO LINHA AATUAL MAXION	8471.50.10	R\$ 61.012,81
AT00000160	Pedido de Compra Nº 827	19/02/2019	IOCHPE-MAXION S.A.	61.156.113/0001-75	12303006	FERRAMENTAL - LONG 1	8471.50.10	R\$ 106.162,29
AT00000161	Pedido de Compra Nº 827	19/02/2019	IOCHPE-MAXION S.A.	61.156.113/0001-75	12303006	FERRAMENTAL - TRAV DIANTEIRA	8471.50.10	R\$ 28.492,98
AT00000162	Pedido de Compra Nº 827	19/02/2019	IOCHPE-MAXION S.A.	61.156.113/0001-75	12303006	FERRAMENTAL - TRAV CAB	8471.50.10	R\$ 2.855,40
AT00000163	Pedido de Compra Nº 827	19/02/2019	IOCHPE-MAXION S.A.	61.156.113/0001-75	12303006	FERRAMENTAL - TRAV TRANSM	8471.50.10	R\$ 47.467,97
AT00000164	Pedido de Compra Nº 827	19/02/2019	IOCHPE-MAXION S.A.	61.156.113/0001-75	12303006	FERRAMENTAL - TRAV 04	8471.50.10	R\$ 47.467,97
AT00000165	Pedido de Compra Nº 827	19/02/2019	IOCHPE-MAXION S.A.	61.156.113/0001-75	12303006	DISPOSITIVO DE MONTAR TRAV CARDAN	8471.50.10	R\$ 5.430,14
AT00000166	Pedido de Compra Nº 827	19/02/2019	IOCHPE-MAXION S.A.	61.156.113/0001-75	12303006	FERRAMENTAL - TRAV CARDAN	8471.50.10	R\$ 10.652,84
AT00000167	Pedido de Compra Nº 827	19/02/2019	IOCHPE-MAXION S.A.	61.156.113/0001-75	12303006	FERRAMENTAL - TRAV CINTA	8471.50.10	R\$ 39.414,28
AT00000168	Pedido de Compra Nº 827	19/02/2019	IOCHPE-MAXION S.A.	61.156.113/0001-75	12303006	FERRAMENTAL - TRAV SSUSP	8471.50.10	R\$ 47.467,97

AT00000169	Pedido de Compra Nº 827	19/02/2019	IOCHPE-MAXION S.A.	61.156.113/0001-75	12303006	FERRAMENTAL - TRAV SUSP	8471.50.10	R\$ 2.855,40
AT00000170	Pedido de Compra Nº 827	19/02/2019	IOCHPE-MAXION S.A.	61.156.113/0001-75	12303006	FERRAMENTAL - SUPT FILTRO	8471.50.10	R\$ 8.139,11
AT00000171	Pedido de Compra Nº 827	19/02/2019	IOCHPE-MAXION S.A.	61.156.113/0001-75	12303006	FERRAMENTAL - SUPT FILTRO	8471.50.10	R\$ 8.541,79
AT00000172	Pedido de Compra Nº 827	19/02/2019	IOCHPE-MAXION S.A.	61.156.113/0001-75	12303006	FERRAMENTAL - TRAV AMORT	8471.50.10	R\$ 27.089,69
AT00000173	Pedido de Compra Nº 827	19/02/2019	IOCHPE-MAXION S.A.	61.156.113/0001-75	12303006	DISPOSITIVO DE MONTAR - TRAV AMORT	8471.50.10	R\$ 21.964,61
AT00000174	Pedido de Compra Nº 827	19/02/2019	IOCHPE-MAXION S.A.	61.156.113/0001-75	12303006	FERRAMENTAL - TRAV FECH	8471.50.10	R\$ 11.348,38
AT00000175	Pedido de Compra Nº 827	19/02/2019	IOCHPE-MAXION S.A.	61.156.113/0001-75	12303006	DISPOSITIVO DE MONTAR - 2 TRAVESSA	8471.50.10	R\$ 10.860,28
AT00000176	Pedido de Compra Nº 827	19/02/2019	IOCHPE-MAXION S.A.	61.156.113/0001-75	12303006	DISPOSITIVO DE MONTAR	8471.50.10	R\$ 8.175,72
AT00000177	Pedido de Compra Nº 827	19/02/2019	IOCHPE-MAXION S.A.	61.156.113/0001-75	12303006	DISPOSITIVO DE MONTAR	8471.50.10	R\$ 4.087,86
AT00000178	Pedido de Compra Nº 827	19/02/2019	IOCHPE-MAXION S.A.	61.156.113/0001-75	12303006	DISPOSITIVO DE MASCARA DE FURACAO	8471.50.10	R\$ 10.000,00
AT00000179	Pedido de Compra Nº 827	19/02/2019	IOCHPE-MAXION S.A.	61.156.113/0001-75	12303006	DISPOSITIRO DE FURACAO	8471.50.10	R\$ 15.600,00
AT00000180	Pedido de Compra Nº 827	19/02/2019	IOCHPE-MAXION S.A.	61.156.113/0001-75	12303006	FERRAMENTAL	8471.50.10	R\$ 641,85
AT00000181	Pedido de Compra Nº 827	19/02/2019	IOCHPE-MAXION S.A.	61.156.113/0001-75	12303006	FERRAMENTAL	8471.50.10	R\$ 4.962,78
AT00000156		22/02/2017				LEVANTADOR MAGNETICO PML 100KG	8505.20.90	R\$ 458,00
AT00000182	BD.068-2015 ped	26/06/2015	Dana Industrias Ltda	00.253.137/0001-58		Cabeçote usinagem nova furação viga		R\$ 72.000,00
AT00000183	BD.068-2015 ped	26/06/2015	Dana Industrias Ltda	00.253.137/0001-58		Braço direção (forjamento)		R\$ 42.000,00
AT00000184	BD.068-2015 ped	26/06/2015	Dana Industrias Ltda	00.253.137/0001-58		Estampa tampa cuba		R\$ 90.000,00
AT00000185	BD.068-2015 ped	26/06/2015	Dana Industrias Ltda	00.253.137/0001-58		Dspositivo convergencia		R\$ 7.500,00
AT00000186	BD.068-2015 ped	26/06/2015	Dana Industrias Ltda	00.253.137/0001-58		Manipulador montagem freio		R\$ 50.000,00
AT00000187	BD.068-2015 ped	26/06/2015	Dana Industrias Ltda	00.253.137/0001-58		Conjunto completo dispositivo solda		R\$ 63.000,00
AT00000188	BD.068-2015 ped	26/06/2015	Dana Industrias Ltda	00.253.137/0001-58		Estampa LUG suporte freio		R\$ 15.000,00
AT00000189	BD.068-2015 ped	26/06/2015	Dana Industrias Ltda	00.253.137/0001-58		Conj dispositivo montagem e balanceamento		R\$ 5.500,00
AT00000190	BD.068-2015 ped	26/06/2015	Dana Industrias Ltda	00.253.137/0001-58		04 dispositivos usinagem		R\$ 13.500,00
AT00000191	BD.068-2015 ped	26/06/2015	Dana Industrias Ltda	00.253.137/0001-58		01 calibrador		R\$ 3.500,00
AT00000192	BD.068-2015 ped	26/06/2015	Dana Industrias Ltda	00.253.137/0001-58		01 ferramental estampar pino		R\$ 6.000,00
AT00000193	BD.068-2015 ped	26/06/2015	Dana Industrias Ltda	00.253.137/0001-58		Dispositivos teste engenharia experimental		R\$ 6.200,00
AT00000194	PR577	26/06/2015	Dana Industrias Ltda	00.253.137/0001-58		Ferramental confecção eixo M226		R\$ 430.000,00
AT00000195	PR570	08/01/2016	Dana Industrias Ltda	00.253.137/0001-58		Ferramental fundição flange		R\$ 13.000,00
AT00000196	PR570	08/01/2016	Dana Industrias Ltda	00.253.137/0001-58		Disp p/ flange		R\$ 9.500,00

AT00000197	PR570	08/01/2016	Dana Industrias Ltda	00.253.137/0001-58		Dispositivo usinagem flange		R\$ 15.300,00
AT00000198	59574	25/09/2017	Voss Automotive Ltda	57.199.226/0004-23	FECFOTN0008	FOTON REF L0110110330A0BR	84807900	R\$ 5.491,15
AT00000199	59574	25/09/2017	Voss Automotive Ltda	57.199.226/0004-23	FECFOTN0009	FOTON REF L0110110331A0BR	84807900	R\$ 5.491,15
AT00000200	59574	25/09/2017	Voss Automotive Ltda	57.199.226/0004-23	FECFOTN0010	FOTON REF L0110110332A0BR	84807900	R\$ 5.491,15
AT00000201	59574	25/09/2017	Voss Automotive Ltda	57.199.226/0004-23	FECFOTN0011	FOTON REF L0110110260A0BR	84807900	R\$ 5.491,15
AT00000202	59574	25/09/2017	Voss Automotive Ltda	57.199.226/0004-23	FECFOTN0012	FOTON REF L0110110261A0BR	84807900	R\$ 5.491,15
AT00000203	59574	25/09/2017	Voss Automotive Ltda	57.199.226/0004-23	FECFOTN0013	FOTON REF L0110110262A0BR	84807900	R\$ 5.491,15
AT00000204	54041	27/01/2017	Voss Automotive Ltda	57.199.226/0004-23	FECFOTON0003	5 - 12303006 - FERRAMENTAL	84807900	R\$ 2.684,56
AT00000205	54041	27/01/2017	Voss Automotive Ltda	57.199.226/0004-23	FECFOTON0006	6 - 12303006 - FERRAMENTAL	84807900	R\$ 18.303,84
AT00000206	54041	27/01/2017	Voss Automotive Ltda	57.199.226/0004-23	FECFOTON0007	7 - 12303006 - FERRAMENTAL DISP REBOCADOR CAMINHOS FOTON OF:160226	84807900	R\$ 2.440,51
AT00000207	613358	13/12/2016	Agrale SA	12.039.294/0003-06	6001385	PATRIMONIO: 059245.0001	87163900	R\$ 5.578,61
AT00000208	613359	14/12/2016	Agrale SA	12.039.294/0003-07	6001386	DISP EIXO GUIA MONT EMBREAG NO VOLANTE OF: 160227 PATRIMONIO: 059246.0001	82079000	R\$ 892,58
AT00000209	613360	15/12/2016	Agrale SA	12.039.294/0003-08	6001387	DISP MONTAG BUCHA MOLA FOTON OF:160228 PATRIMONIO: 059247.0001	82079000	R\$ 2.231,45
AT00000210	613361	16/12/2016	Agrale SA	12.039.294/0003-09	5109062	DISP DE FIXACAO MASCARA FURACAO OF: 160229 PATRIMONIO: 059248.0001	82051000	R\$ 4.462,89
AT00000211	613362	17/12/2016	Agrale SA	12.039.294/0003-10	8602953	DISP AUX DE MONTAGEM BOIA DO TANQUE OF: 160290 PATRIMONIO: 059266.0001	82079000	R\$ 2.231,45
AT00000212	613363	18/12/2016	Agrale SA	12.039.294/0003-11	8602952	DISP AUX DE MONTAGEM APOIO CARDAN OF: 160289 PATRIMONIO: 059267.0001	73182900	R\$ 1.115,72
AT00000213	613364	19/12/2016	Agrale SA	12.039.294/0003-12	8602951	DISP UNIDADE DE ABATECIMENTO DOT4 OF: 160288 PATRIMONIO: 059268.0001	84131100	R\$ 36.163,92
LCM00016		07/11/2014	FUJITSU DO BRASIL LTDA	43.456.599/0001-85		PRENSA HIDRAULICA	84629110	\$1.256,00
LCM00014		18/11/2014	FUJITSU DO BRASIL LTDA	43.456.599/0001-85		COMPRESSOR FUJITSU	84149032	\$3.983,14
<b>Total</b>								<b>R\$ 2.801.611,99</b>

## **ANEXO VII**

### **BALANCETE DO MES DE JUNHO/2019**

- ✓ **FOTON AUMARK**
- ✓ **LCM CAMINHÕES**
- ✓ **POUSO ALEGRE**

**CONSULTE ARQUIVOS ADICIONAIS DENOMINADOS ANEXO VII**



# **RELATÓRIO DE VIABILIDADE ECÔNOMICA E FINANCEIRA**

**FOTON AUMARK DO BRASIL IMPORTAÇÃO,  
EXPORTAÇÃO E DISTRIBUIÇÃO DE VEÍCULOS S.A.**

**LCM CAMINHÕES LTDA**



**NOVEMBRO - 2019**



## INTRODUÇÃO

Este Relatório trata da análise de viabilidade econômica e financeira das seguintes empresas objeto de Recuperação Judicial, discriminadas a seguir:

- ✓ Foton Aumark do Brasil Importação, Exportação e Distribuição de Veículos S.A. (Foton Aumark); e
- ✓ LCM Caminhões Ltda (LCM)

### 1) ANÁLISE DAS DEMONSTRAÇÕES CONTÁBEIS

Neste item serão apresentadas as demonstrações contábeis relativas aos períodos encerrados em 31 de dezembro de 2016 a 2036, de forma individual para cada recuperanda e seus respectivos consolidados.

Há que se considerar, também, que serão analisadas as demonstrações contábeis mencionadas no que concerne aos seguintes aspectos:

- a) Estrutura de balanço patrimonial e Demonstração do Resultado do Exercício consoante os Princípios Contábeis Geralmente Aceitos (BR GAAP)<sup>1</sup>;
- b) Análise da performance dos principais índices econômicos e financeiros utilizados pelo mercado financeiro em geral, mas principalmente, pelos Departamentos de Créditos das Instituições financeiras brasileiras.

Serão apresentadas as Demonstrações Contábeis Consolidadas, conforme as regras estabelecidas pelo CPC 36 (Comitê de Pronunciamentos Contábeis).

O Comitê de Pronunciamentos Contábeis 36 (CPC) define da seguinte forma as demonstrações consolidadas:

“As demonstrações contábeis de grupo econômico, em que os ativos, passivos, patrimônio líquido, receitas, despesas e fluxos de caixa da controladora e de suas controladas são apresentados como se fossem uma única entidade econômica”.

<sup>1</sup> Os Princípios Contábeis Geralmente aceitos no Brasil (BR GAAP) estão apresentados no site do Comitê de Pronunciamentos Contábeis – CPC (<http://www.cpc.org.br/CPC>)

Consiste na consolidação de balanços o ato de combinar as demonstrações financeiras de uma empresa e suas subsidiárias, eliminando-se as respectivas transações intercompany.

Desta forma, procurou-se avaliar a “saúde” financeira geral das empresas operacionais do Grupo Foton, além de avaliar cada empresa separadamente.

Este procedimento reputa-se importante, pois no caso em tela a grande preocupação inicial é provar que as empresas operacionais do Grupo Foton terão condições econômicas e financeiras para honrar todos os seus passivos pendentes e contingenciais, bem como condições para a continuidade de suas atividades.

### **1.1. Metodologia utilizada para projeção das demonstrações contábeis**

A seguir será explana a metodologia utilizada para a projeção dos balanços patrimoniais e das demonstrações contábeis apresentadas no Item 1.2, correspondentes ao período de 01 de janeiro de 2019 a 31 de dezembro de 2036.

#### **1.1.1) Análise do cenário econômico**

As projeções tomaram como premissas básicas as análises por técnicos de diversos setores da economia acerca das perspectivas futuras do desempenho da economia brasileira.

Podemos salientar que foi opinião unânime entre os técnicos, que o Brasil terá uma retomada do crescimento econômico, impulsionando com isso não somente a produção, como também o consumo no mercado interno e a exportação de excedentes para o mercado externo.

Apenas à guisa de ilustração, reproduziremos abaixo, matéria publicada pelo IPEA – Instituto de Pesquisas Econômicas Aplicadas na Carta de Conjuntura Econômica nº 44 – 3º Trimestre de 2019:

#### **SEÇÃO VI**

##### **Atividade econômica: desempenho do PIB**

O produto interno bruto (PIB) avançou 0,4% no segundo trimestre de 2019, na comparação com o trimestre anterior livre de efeitos sazonais, e 1% na comparação interanual, de acordo com os dados do Sistema de Contas Nacionais Trimestrais (SCNT) divulgados pelo Instituto Brasileiro de Geografia e Estatística (IBGE), em linha com a previsão da Visão Geral da Carta da Conjuntura divulgada em junho. Embora o ritmo de crescimento da atividade econômica continue lento, o resultado representou uma aceleração em relação aos dois trimestres anteriores, quando o PIB permaneceu virtualmente estagnado, afastando a possibilidade de recessão técnica. O crescimento do segundo trimestre aumentou

o carry-over para 2019, que passou de 0,2% para 0,6%. Isso significa que, caso permanecesse estagnado nos próximos dois trimestres, o PIB fecharia o ano com alta de 0,6%.

A formação bruta de capital fixo (FBCF) foi o grande destaque positivo entre os componentes de demanda no segundo trimestre. Após registrar quedas de 1,6% e 1,2% no quarto trimestre de 2018 e no primeiro trimestre de 2019, respectivamente, os investimentos avançaram 3,2% na margem. Tendo por base a desagregação do Indicador Ipea Mensal de FBCF, o resultado foi disseminado entre os segmentos, com destaque para a retomada do crescimento da construção civil. Anteriormente, apenas a demanda por máquinas e equipamentos vinha contribuindo para a alta dos investimentos.

Em relação aos setores produtivos, o PIB industrial avançou 0,7% na comparação com o período imediatamente anterior, resultado que sucedeu duas quedas consecutivas na margem. Entre os destaques positivos, a indústria de transformação registrou alta de 2%, enquanto a construção civil cresceu 1,9%. O bom desempenho corrobora os resultados já apontados no Indicador Ipea de Consumo Aparente de Bens Industriais, que previa uma recuperação da demanda interna nestes segmentos ao longo do segundo trimestre. A principal contribuição negativa, em contrapartida, veio novamente das indústrias extrativas. Ainda sofrendo os efeitos do desastre ocorrido na barragem de Brumadinho, o segmento registrou um recuo de 3,8% ante o primeiro trimestre do ano. Com o resultado positivo do PIB industrial no segundo trimestre, o carry-over para 2019 passou de -0,8% para -0,2%.

**Fonte:**

[http://www.ipea.gov.br/portal/images/stories/PDFs/conjuntura/190829\\_cc\\_44\\_secao\\_PIB.pdf](http://www.ipea.gov.br/portal/images/stories/PDFs/conjuntura/190829_cc_44_secao_PIB.pdf)

Em outro estudo realizado pelo Banco Bradesco aponta, da mesma forma, a retomada do crescimento econômico previsto neste estudo até o ano de 2023.

Abaixo serão apresentadas as conclusões deste estudo.

		<b>Cenário - Longo Prazo</b> Tabela de projeções macroeconômicas								
		2015	2016	2017	2018*	2019*	2020*	2021*	2022*	2023*
<b>ATIVIDADE</b>										
Crescimento Real do PIB (% aa.)	-3,55	-3,60	1,00	1,10	2,80	3,00	3,00	3,00	3,00	3,00
Agropecuária (%)	3,61	-6,60	13,00	0,00	3,50	3,50	3,50	3,50	3,50	3,50
Indústria (%)	-6,32	-3,80	0,00	1,50	3,00	3,00	3,00	3,00	3,00	3,00
Serviços (%)	-2,70	-2,70	0,30	1,00	2,50	3,00	3,00	3,00	3,00	3,00
PIB Nominal (R\$ bilhões)	5.999,5	6.266,9	6.592,1	7.001,1	7.554,3	8.185,6	8.848,1	9.564,3	10.338,4	
População - milhões	204,45	206,08	203,48	203,48	203,48	203,48	203,48	203,48	203,48	203,48
PIB per capita - R\$	29.344,6	30.409,8	31.744,4	34.407,6	37.126,4	40.228,7	43.484,8	47.004,5	50.809,1	
Vendas no varejo - Restrita (%)	-4,30	-6,20	2,00	3,00	3,50	3,20	3,20	3,20	3,20	3,20
Produção Industrial (%)	-8,30	-6,40	2,50	1,10	3,00	3,00	3,00	3,00	3,00	3,00
Taxa de desemprego (% - média) - Pnad Contínua	8,50	11,50	12,70	12,26	11,86	11,36	10,86	10,36	10,16	10,16
Taxa de Crescimento da Massa Salarial - IBGE (%)	-0,17	-3,28	2,40	2,66	2,72	3,53	3,53	3,53	3,22	3,22
Rendimento médio real - IBGE (%)	-0,30	-2,05	2,38	1,20	1,30	2,00	2,00	2,00	2,00	2,00



## Cenário - Longo Prazo

Tabela de projeções macroeconômicas

	2015	2016	2017	2018*	2019*	2020*	2021*	2022*	2023*
<b>INFLAÇÃO E JUROS</b>									
IPCA (IBGE) - % aa.	10,67	6,29	2,95	3,75	3,80	4,00	3,75	3,75	3,75
IGP-M (FGV) - % aa.	10,54	7,17	-0,50	7,54	4,00	4,25	4,17	4,17	4,17
Taxa Selic Meta (% aa.)	14,25	13,75	7,00	6,50	6,50	7,50	7,00	7,00	7,00
CDI (% aa.) - Taxa dezembro	14,14	13,63	6,99	6,40	6,40	7,40	6,90	6,90	6,90
Taxa Selic nominal (acumulado 12 meses) %	13,29	14,03	9,96	6,42	6,42	6,89	6,93	6,87	6,82
Taxa Selic real / IPCA (acumulado 12 meses) %	2,36	7,28	6,81	2,58	2,53	2,78	3,06	3,01	2,96
Taxa Selic real / IGP-M (acumulado 12 meses) %	2,48	6,40	10,51	-1,04	2,33	2,53	2,64	2,59	2,54
TJLP (% aa.) - acumulado no ano	6,25	7,50	7,12	6,72	6,38	6,10	6,05	6,00	6,00



## Cenário - Longo Prazo

Tabela de projeções macroeconômicas

	2015	2016	2017	2018*	2019*	2020*	2021*	2022*	2023*
<b>EXTERNO E CÂMBIO</b>									
Câmbio (R\$/US\$) - (Média Ano)	3,33	3,49	3,19	3,65	3,68	3,74	3,81	3,88	3,94
Câmbio (R\$/US\$) - (Final de período)	3,90	3,26	3,31	3,87	3,70	3,77	3,84	3,90	3,97
Exportações (em US\$ Bilhões)	190,09	184,45	217,24	239,03	249,43	272,46	283,36	294,70	306,48
Importações (em US\$ Bilhões)	172,42	139,42	153,21	185,45	193,32	221,22	230,07	239,27	248,84
Balança Comercial (em US\$ Bilhões)	17,67	45,04	64,03	53,59	56,11	51,24	53,29	55,42	57,64
Saldo em Trans. Correntes (% do PIB)	-3,27	-1,31	-0,47	-0,77	-0,66	-1,64	-2,63	-2,65	-2,67
Saldo em Trans. Correntes (US\$ bilhões)	-58,88	-23,51	-9,76	-14,51	-13,49	-35,96	-61,16	-65,50	-70,15
Reservas Internacionais (em US\$ bilhões)	368,74	372,22	381,97	388,08	395,07	402,97	411,03	419,25	427,64
Investimento Direto no País (em US\$ bilhões)	75,07	78,93	70,26	88,31	90,96	93,69	96,50	99,40	102,38
Resultado Primário (% do PIB) - Fim do período	-1,85	-2,49	-1,68	-1,55	-1,26	-0,80	-0,03	1,06	1,68
Déficit nominal sem câmbio (% PIB)	10,22	8,98	7,75	6,96	5,46	6,13	5,53	3,00	3,00
Dívida bruta (% PIB)	66,23	69,95	74,00	76,70	77,80	79,37	79,54	78,60	77,00
Taxa de Câmbio - US\$/Euro - Fim do Período	1,09	1,05	1,20	1,15	1,15	1,16	1,22	1,24	1,26
Taxa de Câmbio - US\$/Euro - Média ano	1,10	1,10	1,14	1,18	1,15	1,16	1,19	1,23	1,25
Taxa de Câmbio - R\$/Euro - Fim do Período	4,24	3,43	3,97	4,44	4,26	4,38	4,68	4,84	5,00
Taxa de Câmbio - R\$/Euro - Média ano	3,68	3,85	3,64	4,31	4,22	4,32	4,54	4,77	4,93



## Cenário - Longo Prazo

Tabela de projeções macroeconômicas

	2015	2016	2017	2018*	2019*	2020*	2021*	2022*	2023*
<b>CRÉDITO</b>									
Crédito Geral (Cresc. em % aa.)	6,69	-3,51	-0,47	5,46	8,85	9,88	10,32	10,52	10,71
Índice de Inadimplência Pessoa Física (em %)	6,18	6,05	5,25	4,80	5,10	5,10	5,10	5,10	5,10
Índice de Inadimplência Pessoa Jurídica (em %)	4,44	5,19	4,54	2,70	3,50	3,50	3,50	3,50	3,50

As projeções econômicas do Depec são reavaliadas todo início de mês.

Em momentos de maior volatilidade, o grau de incerteza e a margem de erro se elevam, especialmente entre períodos de revisão. As projeções refletem a premissa de que os ajustes necessários para a economia serão feitos nos próximos anos. Caso os ajustes não se confirmem, ou sejam ainda melhores do que o esperado, pode haver grande alteração nas projeções do cenário.

Última atualização do cenário: 08/02/2019

Há que se lembrar, por oportuno, que todas estas projeções consideram que ainda ocorrerão alguns gargalos que deverão ser sanados nos próximos anos, como a reforma da previdência, reforma

tributária, dentre outras de porte econômico, mas que, contudo, não invalidará a forte expectativa do crescimento econômico para os próximos anos.

### 1.1.2) Análise do setor de produção industrial

A Confederação Nacional da Indústria - CNI projeta crescimento do PIB brasileiro em 2,7% para o ano de 2019, puxado pela melhora do setor produtivo, contudo, ressalta que o cenário positivo dependerá da implementação de reformas pelo novo governo.

Abaixo a CNI disponibiliza alguns indicativos do crescimento da economia brasileira.

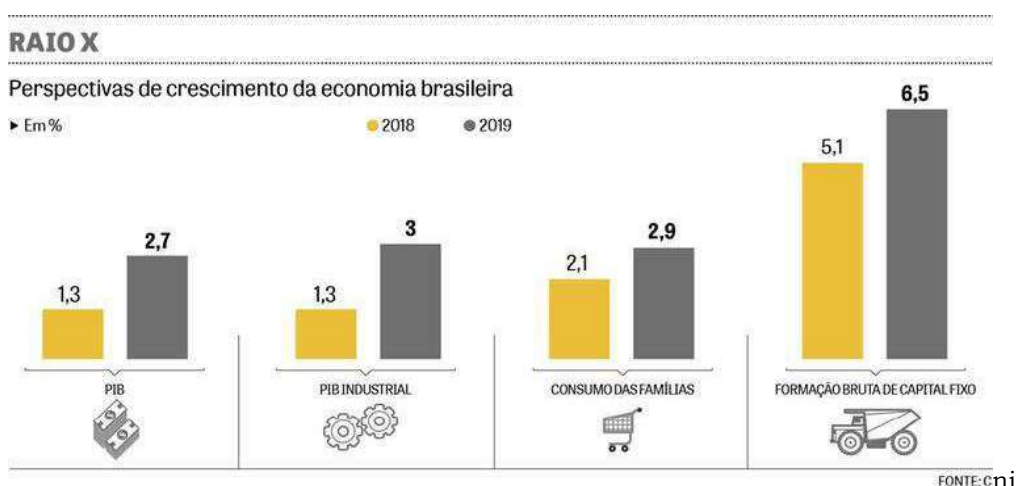

Segundo a CNI, a indústria espera crescimento em 2019, baseado nas propostas do novo governo. Porém, a concretização desse avanço está condicionada à aprovação das reformas econômicas.

Ainda conforme a CNI, a projeção de crescimento da economia brasileira em 2,7%, será puxada pelo PIB industrial, que deve ter incremento de 3%.

Reportando-se especificamente ao segmento dedicado da Foton, produção e comercialização de caminhões, foram analisados os dados apresentados pela Associação Nacional dos Fabricantes de Veículos Automotores – ANFAVEA, notadamente o Relatório de atividades publicado em 06 de novembro de 2019, fazendo uma análise do mês de outubro de 2019 e performance no exercício de 2019.

#### Maior nível de produção do ano é destaque no balanço de outubro da Anfavea São Paulo, 6 de novembro de 2019

A Associação Nacional dos Fabricantes de Veículos Automotores (Anfavea) apresentou o balanço da indústria automobilística em outubro e no acumulado dos 10 primeiros meses do ano. “Todos os números deste mês estão de acordo com nossa projeção para o fechamento do ano. Os resultados



indicam o terceiro ano de recuperação do setor automotivo como um todo, mesmo com a queda nas exportações”, afirmou o presidente da Anfavea, Luiz Carlos Moraes. Produção - Para o setor de veículos, o resultado mensal de 288,5 mil unidades apontou para uma alta de 16,6% na comparação com setembro, e de 9,6% em relação a outubro do ano passado. Foi o melhor mês de produção neste ano, e recorde desde agosto de 2018. O acumulado do ano, de 2,55 milhões de unidades, representa alta de 3,6% sobre o mesmo período do ano passado. Licenciamento - O mercado interno, com 253,4 mil unidades, também registrou alta na comparação com o mês anterior, de 7,9%. Houve ligeira queda de 0,5% em relação ao mesmo mês de 2018. Mais uma vez os caminhões se destacaram com 9,4 mil emplacamentos, melhor outubro desde 2014. No acumulado do ano, de 83,7 mil unidades, o crescimento é de 37,9% em relação ao ano passado. O setor de ônibus já tem em 10 meses mais vendas do que nos 12 meses dos últimos três anos.

**Fonte:**

<http://www.anfavea.com.br/docs/ReleaseNovembro.pdf>

Conforme dados da ANFAVEA, apresentamos abaixo, dados disponibilizados por esta Entidade relativamente a performance histórica do mercado de veículos importados e nacionais licenciados e os produzidos no Brasil.

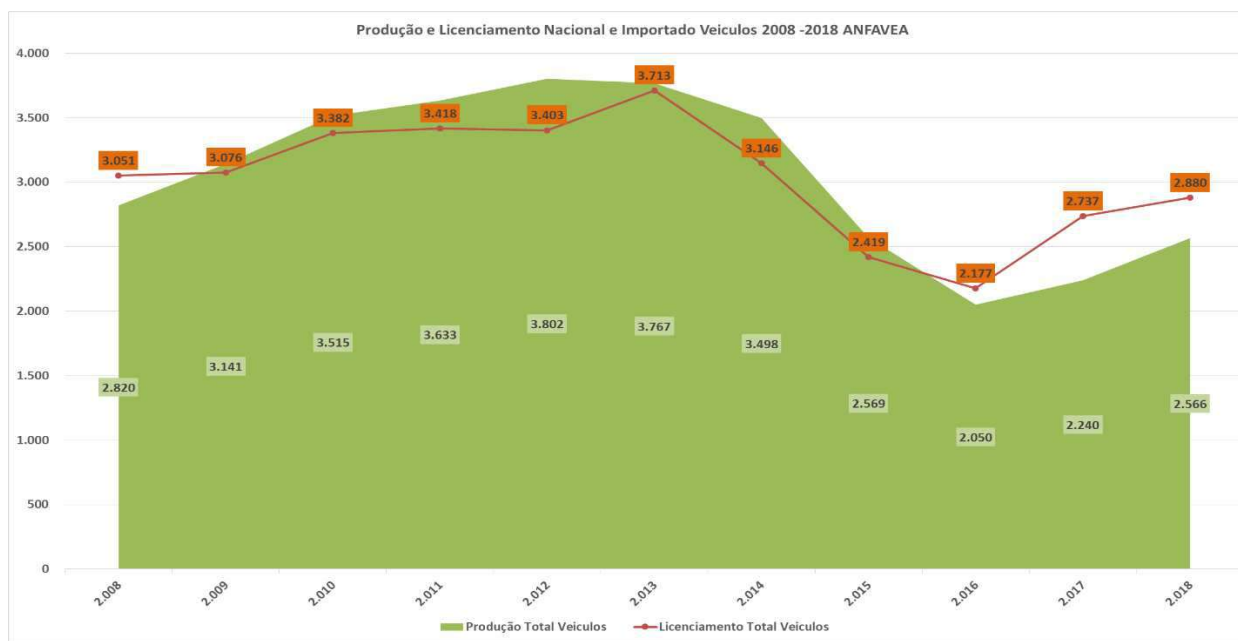

Relativamente ao **setor de caminhões**, o Relatório mostra que o licenciamento de caminhões se destacou com 9,4 mil emplacamentos, sendo o melhor desde outubro de 2014. O acumulado do ano de 2019 (até outubro) é de 83,7 mil unidades, apresentando **crescimento de 37,9% em relação ao ano passado**.

Conforme dados da ANFAVEA, apresentamos abaixo, dados disponibilizados por esta Entidade relativamente a performance histórica do mercado de veículos importados e nacionais licenciados no Brasil e projetamos um cenário até 2024.

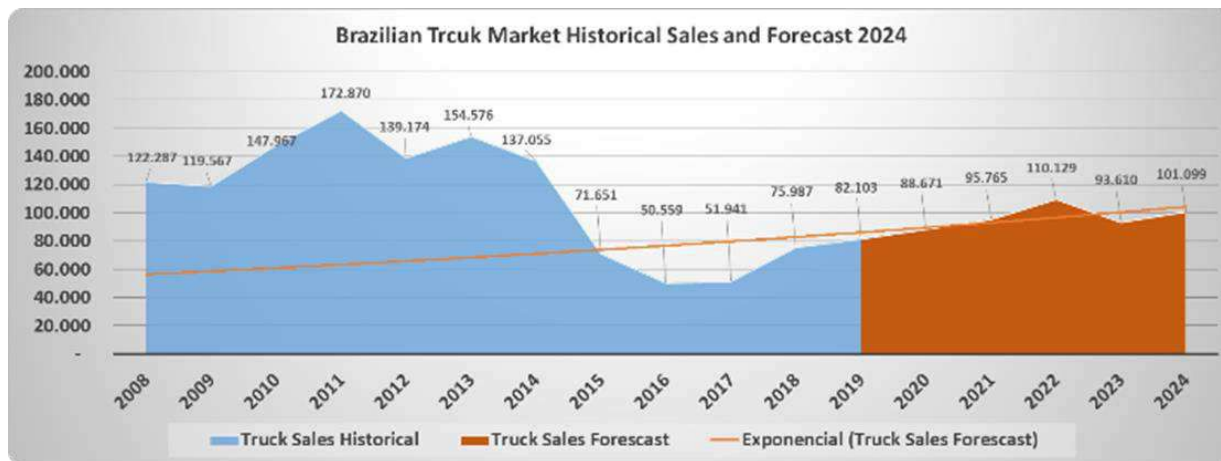

O Quadro nos mostra a evolução histórica da venda de caminhões no Brasil no período de 2008 a 2018, bem como as perspectivas do Grupo Foton com base em na performance esperada do cenário econômico e no histórico acima demonstrado para o período de 2019 a 2024, além de uma linha de tendência para os próximos anos.

Este Quadro exprime de forma bem precisa a tendência de evolução do mercado.

Podemos observar em nossa projeção, que consideramos ainda uma leve queda no mercado em 2023 em virtude da já anunciada introdução da nova legislação de emissão de poluentes para motores a diesel PROCONV 8 (Euro VI), que historicamente apresenta no ano anterior um aumento de venda em função de uma pré-compra (Pre-buy), evitando assim por algum tempo o provável aumento de preços dos caminhões e assim consequentemente uma queda no ano seguinte. Esta oscilação se ajusta naturalmente na manutenção da tendência.

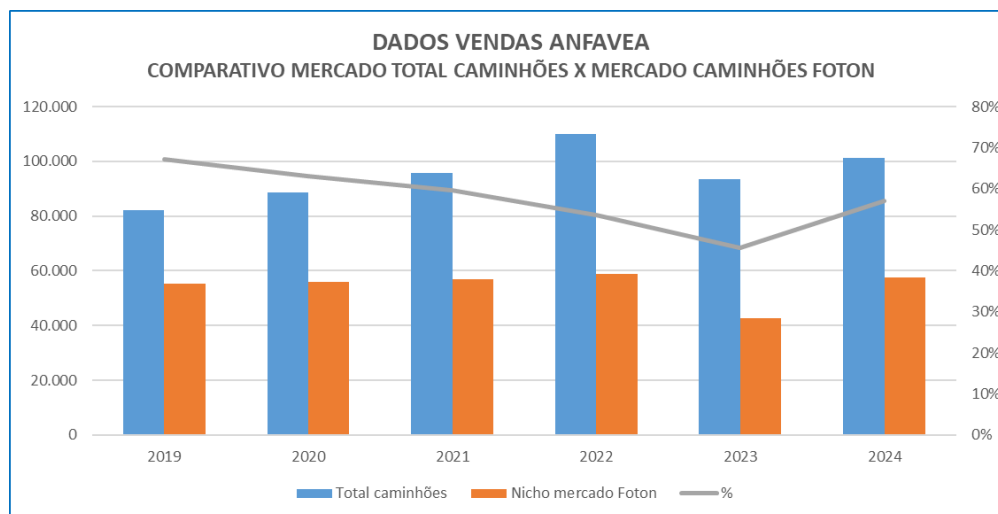

Utilizando a mesma metodologia descrita no Item 1.1.3 para projeção de índices, e com base nos dados apresentados pela ANFAVEA até 2024, realizamos a projeção do mercado estimado para caminhões objetos da Foton até 2036. Estes quantitativos foram comparados com os quantitativos estimados para a Foton, cuja metodologia está demonstrada no Item 1.1.3.

Sendo assim, o Quadro abaixo mostra um comparativo entre a produção estimada de mercado pela ANFAVEA e aquela realizada pela Foton, consoante as projeções calculadas, cujo demonstrativo encontra-se no Item 1.1.4.

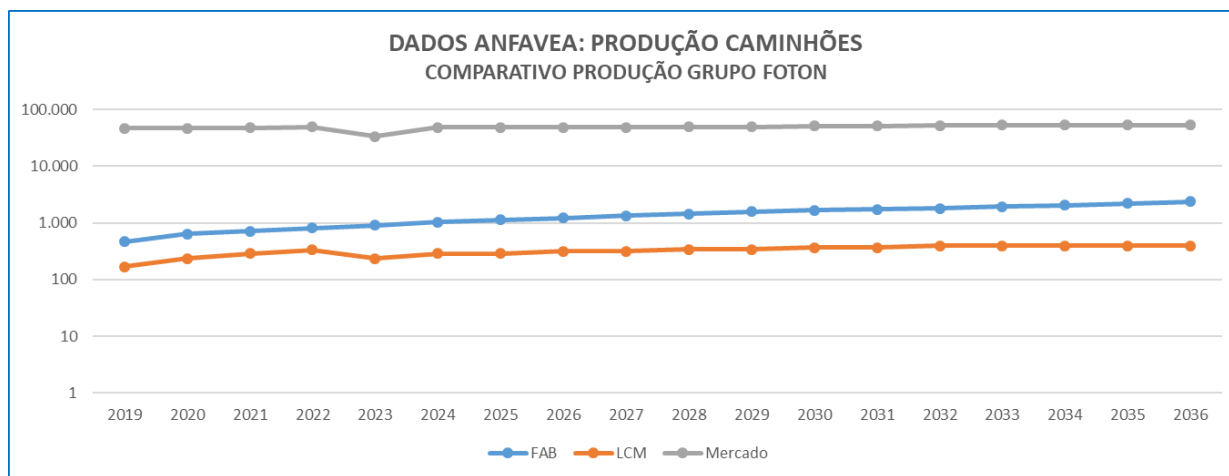

Esta mesma projeção está demonstrada a nível e *Market share* da Foton no Quadro abaixo.

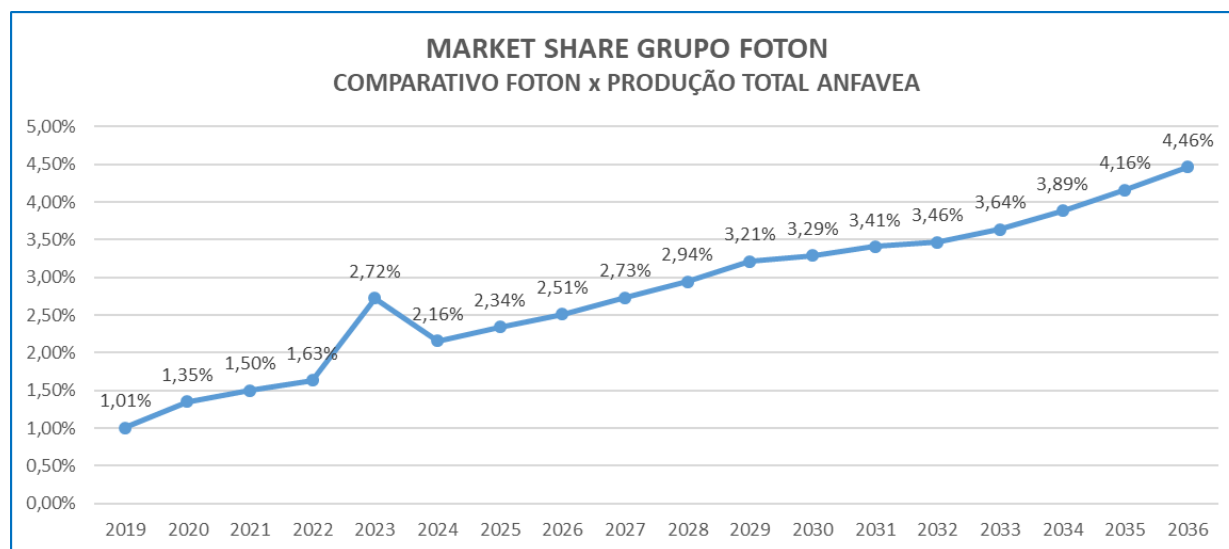

Neste Quadro constata-se um crescimento no *Market share* da Foton de 1% em 2019 para 4,46% em 2036.



### 1.1.3) Projeção dos índices utilizados nas demonstrações contábeis

Além das bases para projeções econômicas e financeiras apresentadas no item anterior, os índices utilizados nas projeções das demonstrações contábeis estão consistidos em:

- ✓ Índice de preços por atacado;
- ✓ PIB industrial
- ✓ Produção industrial

Relativamente ao IPCA está mostrada abaixo a fonte da performance dos índices.

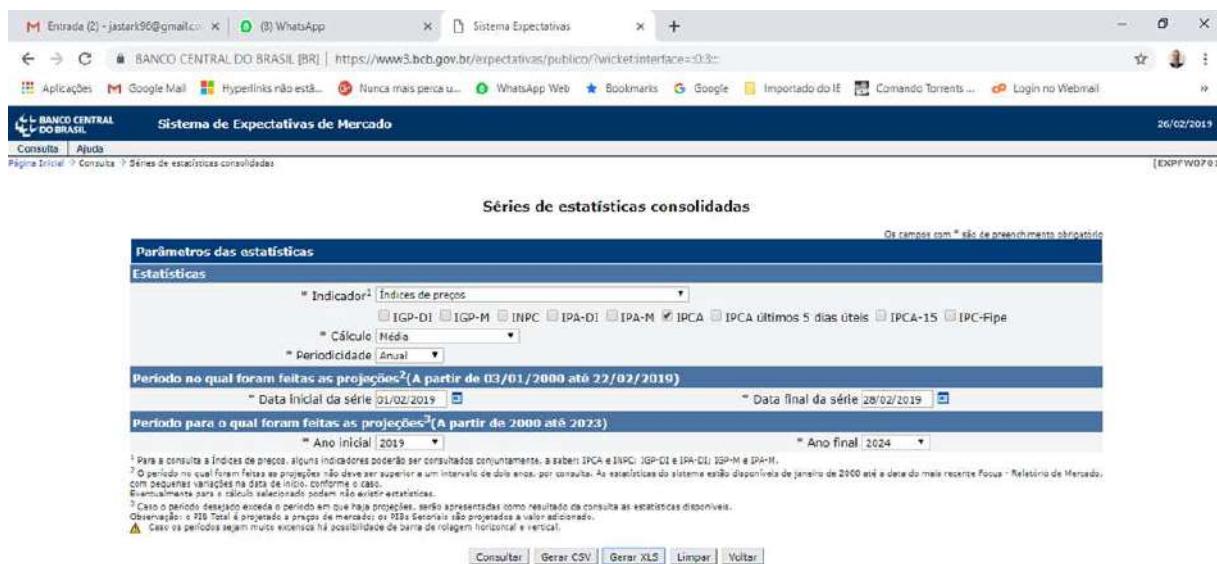

No que tange ao PIB industrial está mostrada abaixo a fonte da performance dos índices

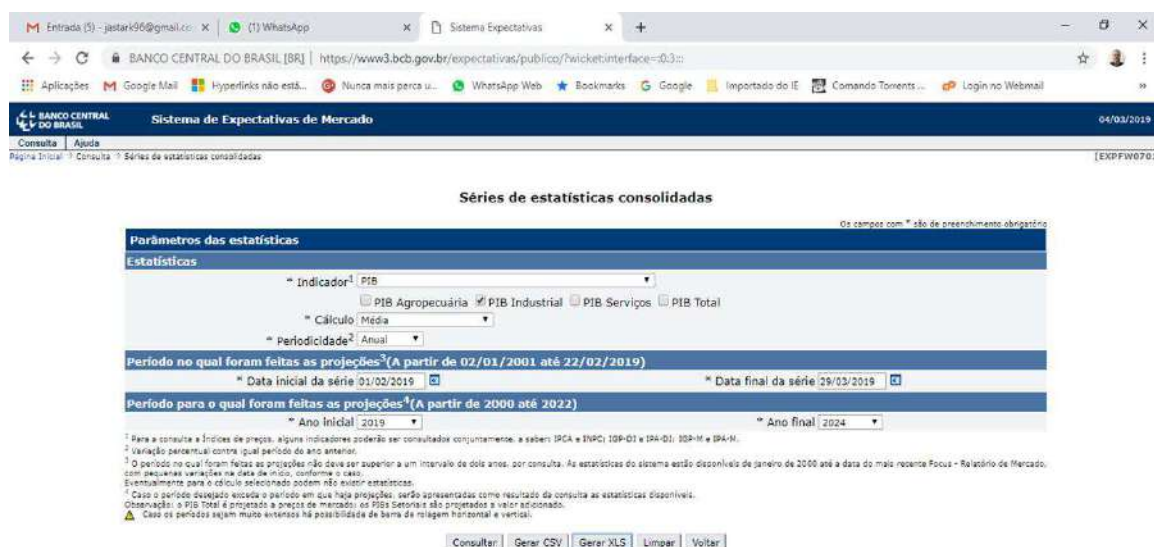

Em relação a produção industrial está mostrada abaixo a fonte da performance dos índices

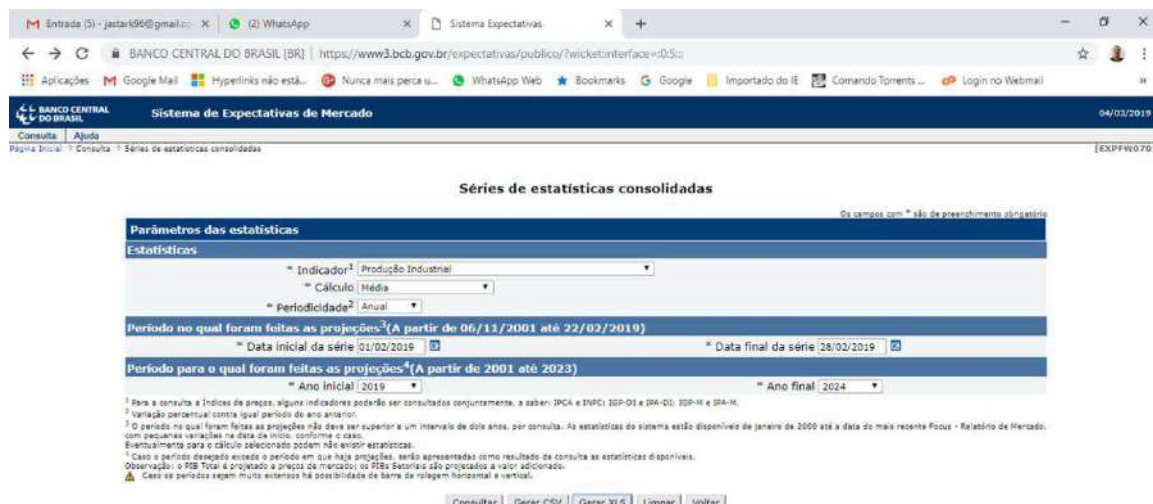

Há que se destacar que os índices mencionados foram extraídos do site do Banco Central do Brasil – BACEN, onde são apresentadas as tendências até o ano de 2024.

Para o período de 2025 a 2036 foi utilizado para projeção dos índices a função do Excel denominada “Tendência”.

Conforme mostrado no Quadro abaixo, esta função calcula números em uma tendência linear, levando em consideração dados conhecidos (dados BACEN de 2019 a 2024), através do método dos quadrados mínimos<sup>2</sup>.

<sup>2</sup> O **Método dos Mínimos Quadrados (MMQ)**, ou Mínimos Quadrados Ordinários (MQO) ou OLS (do inglês *Ordinary Least Squares*) é uma técnica de **otimização matemática** que procura encontrar o melhor ajuste para um conjunto de dados tentando minimizar a soma dos quadrados das diferenças entre o valor estimado e os dados observados (tais diferenças são chamadas resíduos). É a forma de estimação mais utilizada na **econometria**. Consiste em um **estimador** que minimiza a soma dos quadrados dos resíduos da **regressão**, de forma a maximizar o grau de ajuste do modelo aos dados observados. Este conceito encontra-se no livro **Controladoria Conceitos e Aplicações** (STARK, José Antonio), Saint Paul Editora, **Capítulo 13**.



Considerando a metodologia descrita, abaixo está apresentado quadro comparativos com a performance dos índices mencionados relativo ao período compreendido entre 2019 e 2036.

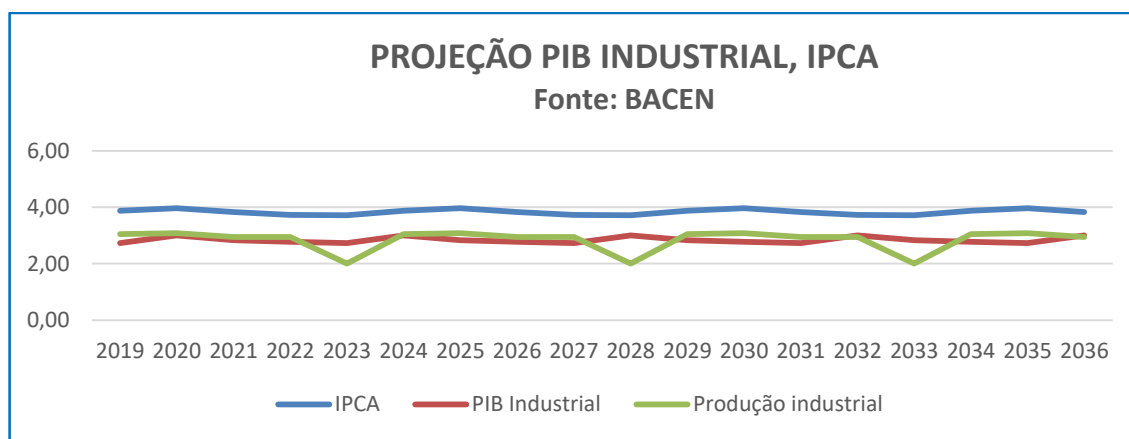

#### 1.1.4) Premissas adotadas para a projeção das demonstrações contábeis para o período de 2019 a 2036

Inicialmente cabe salientar que as projeções tomaram como ponto de partida a análise da conjuntura econômica apresentada nos itens 1.1.1 a 1.1.3.

Relativamente a projeção das contas patrimoniais e de resultado foram adotadas as seguintes premissas:

No Quadro abaixo estão sumarizadas as premissas adotadas para as contas patrimoniais

Item	Premissas	
	Base	Mensur
ATIVO BANCOS	Saldo caixa	
ATIVO CLIENTES	Receita	0,08 ano
ATIVO ESTOQUES	CMV	0,17 ano
ATIVO IMPORT ANDAMENTO	Giro estoque	1,5 meses
ATIVO TRIBUTOS RECUPERAR	Import andam	35%
PASSIVO OBRIGACOES TRABALHISTAS E SOCIAIS A RECOLHER	Despesa MO	0,08 ano
PASSIVO FORNECEDORES ESTRANGEIROS	Import andam	35%
PASSIVO FORNECEDORES ESTRANGEIROS	Import andam	
PASSIVO FORNECEDORES NACIONAIS	Estoque	0,17 ano
PASSIVO IMPOSTOS S/ RECEITAS	Receita	0,01 ano

**Bancos:** Representa o saldo líquido de caixa no final do exercício, após a satisfação de todas as obrigações concernentes, bem como do recebimento das vendas de produtos ou serviços. No caso do saldo ser positivo constará nesta conta, caso negativo, será registrado em conta corrente no passivo não circulante como “Outros débitos partes relacionadas

**Cientes:** Considera o saldo dos valores vendidos de bens e serviços no período (receita), isto é, os valores ainda não recebidos dos clientes. Considerando o histórico de valores não recebidos de clientes tratar-se de valores ínfimos, deixou-se de registrar a provisão para devedores duvidosos. Para o cálculo do montante destes recebíveis foram consideradas as seguintes metodologias:

- 1) Para o período de 2019 a 2026 foi considerado um giro de médio de liquidação de vendas de 30 dias;
- 2) Para o período de 2027 a 2029 foi considerado um giro médio de liquidação de vendas 45 dias. Este alongamento de recebíveis deveu-se ao Plano Estratégico do Grupo visando aumentar sua capilaridade de vendas e a captação de novos consumidores, conforme demonstrado na análise de evolução do Market share mostrada no Item 1.1.2;
- 3) Da mesma feita, para o período de 2030 a 2033, em prosseguimento na execução do mesmo Plano Estratégico, e com o mesmo mote



de aumento de capilaridade, considerou-se um giro médio de liquidação de recebíveis de vendas de 60 dias. Deve ser esclarecido que a força motriz desta estratégia está focada no aumento de vendas, giro dos estoques e, por conseguinte, aumento do volume de caixa, conforme será mostrado no Item 2 abaixo;

- 4) Mais uma vez visando a consolidação final da marca no mercado nacional, para o período de 2034 a 2036 foi aumentado o prazo de recebíveis para cerca de 80 dias. Note-se que em momento algum está-se considerando a hipótese de inadimplência. Como ressaltado, trata-se de um Plano maior visando a consolidação da marca no Brasil, adotando práticas semelhantes àquelas adotadas pelos seus concorrentes, onde são oferecidas diversas promoções incluindo elasticidade no pagamento de compras.

**Estoques:** Os estoques estão diretamente relacionados com as vendas e as necessidades de aquisição de insumos para suportar as vendas durante o período, bem como a sua necessidade de incremento, como será explicado adiante. Sendo assim, após calculadas e interligadas estas variantes, chega-se a um giro de estoques de 0,17 ao ano, ou seja, em torno de 60 dias médios.

**Importações em andamento:** Este caso foi calculado especificamente para a Foton Aumark, considerando o fato de que atualmente ela importa as partes e peças de seus produtos e os encaminha para serem montados na Agrale (sistema conhecido como *tooling fee*). Sendo assim, analisando processos anteriores, verificou-se que o prazo médio de ocorrência seria de 1,5 meses.

**Tributos a recuperar:** No caso da Foton Aumark foi considerado como fator preponderante as importações em andamento com as variáveis acima mencionadas. Sendo assim, os tributos a recuperar foram calculados em cerca de 35% do valor total das importações em andamento. No caso da LCM os tributos a recuperar tem como fator preponderante o a lucratividade líquida, ou seja, a diferença entre os créditos na compra de insumos e o preço unitário de venda do produto.

**Imobilizado e depreciação:**

A Foton Aumark prevê realizar investimentos na ordem de R\$ 28 milhões ao longo do período de 2020 a 2034 como parte do Plano. Este investimento visa a prospecção de novas praças, desenvolvimento tecnológico de componentes, lançamento de novos produtos, dentre outros, como forma de consolidar a empresa e seus produtos no mercado nacional. O detalhamento será feito no Item 2 quando da análise do Fluxo de Caixa. A depreciação do imobilizado foi projetada com uma taxa média anual de 5%.

Com o fito de realizar uma avaliação dos montantes registrados em suas contas patrimoniais a Foton Aumark promoveu em julho de 2019 a atualização de suas propriedades considerando o seu valor justo de mercado, conforme Laudos.

Este ajuste foi realizado atendendo ao disposto no Art. 182 §3º da Lei 6404, alterada pela Lei 11941/09, abaixo transcrita

§ 3o Serão classificadas como **ajustes de avaliação patrimonial**, enquanto não computadas no resultado do exercício em obediência ao regime de competência, as contrapartidas de aumentos ou diminuições de valor atribuídos a elementos do ativo e do passivo, em decorrência da sua avaliação a **valor justo**, nos casos previstos nesta Lei ou, em normas expedidas pela Comissão de Valores Mobiliários, com base na competência conferida pelo § 3o do art. 177 desta Lei. (Redação dada pela Lei nº 11.941, de 2009) (grifos nosso)

Relativamente ao valor justo do bem, é esclarecedor a Norma pronunciada pelo Comitê de Pronunciamentos Contábeis - CPC 46 em seu item 24:

**Preço**

24. **Valor justo é o preço que seria recebido pela venda de um ativo** ou pago pela transferência de um passivo em uma transação não forçada no mercado principal (ou mais vantajoso) na data de mensuração nas condições atuais de mercado (ou seja, um preço de saída), independentemente de esse preço ser diretamente observável ou estimado utilizando-se outra técnica de avaliação. (grifos nosso)

Outro aspecto merecedor de destaque refere-se a oportunidade quanto ao registro destes valores patrimoniais.

Embora a data base das demonstrações contábeis contidas neste Relatório esteja baseada em 31/12/2018 e o Laudo de avaliação patrimonial esteja datado de jul/2019, o Comitê de Pronunciamentos Contábeis CPC 24, em seu item 8, considerando o ajuste significativo e importante ao esclarecimento do devido valor justo do ativo em questão, determina que o mesmo seja realizado:

**Reconhecimento e mensuração**

**Evento subsequente ao período contábil a que se referem as demonstrações contábeis que originam ajustes**

8. A entidade **deve ajustar os valores reconhecidos** em suas demonstrações contábeis para que reflitam os eventos subsequentes que **evidenciem condições que já existiam na data final do período contábil** a que se referem as demonstrações contábeis. (grifos nosso)

Sendo assim, o ajuste acima mencionado pode ser apresentado como abaixo:

<b>DEMONSTRAÇÃO AJUSTE IMOBILIZADO</b>	
<b>Planta Guaiba</b>	
12301001 - Bens - Terrenos	657.817,00
1.2.3.13 - Planta Guaiba	5.437.480,51
<b>Subtotal</b>	<b>6.095.297,51</b>
Valor avaliação (Laudo)	70.392.293,03
Valor registro contábil	-6.095.297,51
<b>Ajuste valor patrimonial</b>	<b>64.296.995,52</b>
<b>Varzea Paulista</b>	
Valor avaliação (Laudo)	16.948.627,69
12301002 - Edifícios	-14.122.989,04
12308002 - ( - )Edifícios	1.473.366,59
<b>Ajuste valor patrimonial</b>	<b>4.299.005,24</b>
<b>Ajuste imobilizado total</b>	<b>68.596.000,76</b>

DEMONSTRAÇÃO DO IMOBILIZADO TOTAL				
Itens imobilizado	Bal 2018	Ajuste		Bal 2019
		Transf ctas	Vr imob	
<b>1.2.3 - Imobilizado</b>	<b>23.491.552</b>	<b>0</b>	<b>68.596.001</b>	<b>92.087.553</b>
1.2.3.01 - Imóveis	15.069.266	-657.817	4.299.005	18.710.454
1.2.3.13 - Planta Guaiba		6.095.298	64.296.996	70.392.293
1.2.3.02 - Móveis e Utensílios	195.165			195.165
1.2.3.03 - Máquinas, Equipamentos e Ferramentas	1.561.951			1.561.951
1.2.3.04 - Veículos	2.640.721			2.640.721
1.2.3.08 - Depreciações Acumuladas	-2.299.432		0	-2.299.432
1.2.3.09 - Bens em Construção	5.437.481	-5.437.481		0
1.2.3.11 - Maquinas - Planta Guaiba	3.391			3.391
1.2.3.12 - Sistemas de Gestão TA / TI - Planta Guaiba	883.010			883.010
1.2.3.99 - Transitória - Ativo Imobilizado	0			0

**Obrigações trabalhistas e sociais a recolher:** Considerando o fato que a sociedade adota como data de pagamento de seus colaboradores o 5º dia do mês seguinte, as obrigações trabalhistas e previdenciária foram calculadas a razão de 1/12 da despesa registrada por competência na demonstração do resultado.

**Fornecedores estrangeiros:** Este valor está diretamente relacionado com as importações em andamento e com os tributos a recuperar registrados na Foton Aumark. Conforme “Instrumento de Transação de Fluxo Financeiro” assinado entre a Foton Aumark e a Foton Motor do Brasil, datado de 01 de agosto de 2018, ficou estabelecido que: “entre as partes serão criadas uma conta financeira em suas respectivas contabilidades onde serão lançadas todas as operações de créditos e débitos entre as empresas, a fim de que não se justifique a transação por operação, ficando assim e, conta gráfica que será liquidada no momento em que as partes assim definirem (Clausula I). Sendo assim estes valores foram tratados no balanço da Aumark como exigível de longo prazo. O detalhamento da liquidação desses valores encontrar-se-á nas premissas do fluxo de caixa. Os saldos foram atualizados com a variação do IPCA, conforme metodologia abordada no Item 1.1.3 e juros de 1% ao ano.

**Impostos s/ receitas:** Considerando que tanto a Foton Aumark, quanto a LCM caminhões realizam suas vendas no mercado nacional, foi considerado como valor de impostos a pagar sobre receitas o montante correspondente a 12% em relação a 1/12 sobre o faturamento bruto das respectivas empresas. Este percentual se justifica por ser a relação



média entre os tributos devidos na venda de seus produtos e os créditos compensados na aquisição dos insumos.

**Impostos e contribuições s/ lucros:** Referem-se ao Imposto de Renda e Contribuição Social Sobre o Lucro, quando devidos, calculados com base no lucro real conforme as projeções de receitas, despesas e custos a seguir detalhadas. Neste caso foi considerada a legislação destes tributos que determina a seguinte base de cálculo:

LUCRO REAL		
Obrigatorio	receita bruta superior	R\$ 48.000.000
<b>Imposto renda</b>		15%
Adicional		10%
Exceder	R\$ 20.000 /mes	
<b>Contribuição social</b>		9%
<b>Compensação prej fiscais</b>		30%

**Passivo Não Circulante: Classes I a IV e Tributos** Referem-se aos valores apurados constantes do Quadro Geral de Credores das recuperandas, consoante a suas respectivas naturezas: funcionários, instituições financeiras, fornecedores e tributos. As suas respectivas realizações serão melhor detalhadas na abordagem das premissas adotadas para os fluxos de caixa, mencionadas no Item 2

**Patrimônio Líquido: Ajustes RJ** Esta rubrica foi inserida nas Demonstrações Contábeis com o fito de apresentar todos os ajustes realizados em decorrência da recuperação judicial. Por se tratar de ajustes que impactaram exercícios anteriores, o Comitê de Pronunciamentos Contábeis (CPC), no Item 5 do Pronunciamento 23 estabelece que

Reapresentação retrospectiva é a correção do reconhecimento, da mensuração e da divulgação de valores de elementos das demonstrações contábeis, como se um erro de períodos anteriores nunca tivesse ocorrido.

Da mesma forma o CPC 24 estabelece em seu Item 8 que

A entidade deve ajustar os valores reconhecidos em suas demonstrações contábeis para que reflitam os eventos subsequentes que evidenciem condições que já existiam na data final do período contábil a que se referem as demonstrações contábeis.

Os valores registrados nesta rubrica referem-se aos ajustes realizados em razão da reestruturação financeira proposta no Plano de Recuperação Judicial, quais sejam: **a)** deságio de 50% nos valores a pagar a instituições financeiras por financiamentos (Classes II e III); **b)** deságio de 50% nos valores devidos a fornecedores (Classes III e IV); **c)** valor integral devido a título de tributos; **d)** valor integral dos créditos trabalhistas; **e)** exceto na Classe I (créditos trabalhistas) e Tributos, nas demais classes ocorreu a incidência de atualização de valores calculados pela variação do IPCA, conforme metodologia disposta no Item 1.1.3; **f)** exceto quanto a Classe I e Tributos, nas demais classes sobre os valores dos principais corrigidos foi acrescido juros de 1% ao ano.

Relativamente as contas de resultado, nos Quadros a seguir estão demonstradas as metodologias adotadas para o cálculo dos custos dos produtos vendidos, bem como do cálculo do preço de venda dos produtos da Foton Aumark e da LCM Caminhões.

No Quadro abaixo está demonstrado a título de exemplificação o custo de venda do caminhão de 10 toneladas. Para os demais modelos a metodologia foi semelhante, respeitadas as particularidades pertinentes a cada um dos veículos.

<b>CUSTO PRODUTO</b>		
<b>2019</b>		
<b>Exemplo:</b>	caminhão 10 ton	
Valor importação		R\$ 89.358
Custo Agrale	aluguel	R\$ 2.775
	montagem	R\$ 10.570
<b>Custo final</b>		<b>R\$ 102.703</b>

DEMONSTRAÇÃO DO TOOLING FEE - AGRALE								
2019								
<b>Premissas:</b>		Aluguel mensal		R\$82.000				
		Custo montagem/caminhão		R\$10.570				
Veiculos		Quantidade venda projetada				Aluguel	Parcela ideal	
		Foton	LCM	Total	Partic		Montagem	Total
SEMILEVE	3.5 TON Imp	257	83	340	53,7%	R\$ 43.998	R\$ 10.570	R\$ 54.568
	3.5 ton Nac	58	32	90	14,1%	R\$ 11.592	R\$ 10.570	R\$ 22.162
	Van	0	0	0	0,0%	R\$ 0	R\$ 10.570	R\$ 10.570
	2.8 ton	87	37	124	19,6%	R\$ 16.096	R\$ 10.570	R\$ 26.666
LEVE	6 ton	46	12	58	9,2%	R\$ 7.539	R\$ 10.570	R\$ 18.109
	10 ton	16	5	21	3,4%	R\$ 2.775	R\$ 10.570	R\$ 13.345
		<b>464</b>	<b>169</b>	<b>633</b>	<b>100,0%</b>	<b>R\$ 82.000</b>	<b>R\$ 63.420</b>	<b>R\$ 145.420</b>

Como se pode observar nos Quadros acima, o custo final de venda do caminhão de 10 toneladas é de R\$ 102.703, considerando o valor FOB de importação (R\$ 89.358,00) e o custo de *tooling fee* da Agrale, equivalente a R\$ 13.342 por caminhão montado de 10 toneladas.

No que se refere ao cálculo das receitas, estas foram calculadas considerando os aspectos de conjuntura econômica mencionados no Item 1.1.2. Além disso foi calculado através de métodos quantitativos (regressão linear<sup>3</sup>) uma taxa de retomada de mercado dos caminhões comercializados pela Foton Aumark e LCM caminhões em paridade com os produtos comercializados pelos seus concorrentes

No Quadro abaixo está demonstrado o ajuste efetuado na receita bruta de cada período.

	FOTON AUMARK & LCM CAMINHÕES																	
	2019	2020	2021	2022	2023	2024	2025	2026	2027	2028	2029	2030	2031	2032	2033	2034	2035	2036
TAXA AJUSTE QUANTIDADE (PIB industrial)	1,03	1,03	1,03	1,03	1,03	1,03	1,03	1,03	1,03	1,03	1,03	1,03	1,03	1,03	1,03	1,03	1,03	1,03
TAXA RETOMADA MERCADO	0,00	0,33	0,10	0,10	0,10	0,12	0,06	0,06	0,06	0,06	0,06	0,05	0,05	0,05	0,05	0,05	0,05	0,05
AJUSTE TOTAL	<b>1,03</b>	<b>1,36</b>	<b>1,13</b>	<b>1,13</b>	<b>1,13</b>	<b>1,15</b>	<b>1,09</b>	<b>1,09</b>	<b>1,08</b>	<b>1,09</b>	<b>1,09</b>	<b>1,08</b>	<b>1,08</b>	<b>1,08</b>	<b>1,08</b>	<b>1,08</b>	<b>1,08</b>	<b>1,08</b>

Este mesmo Quadro foi utilizado como base para a projeção das quantidades vendidas estimadas para o período de 2019 a 2036, conforme mostrado abaixo:

<sup>3</sup> Em estatística ou econometria, **regressão linear** é uma equação para se estimar a condicional (valor esperado) de uma variável **Y**, dados os valores de algumas outras variáveis **X**. A *regressão*, em geral, tem como objetivo tratar de um valor que não se consegue estimar inicialmente. A regressão linear é chamada "linear" porque se considera que a relação da resposta às variáveis é uma função linear de alguns parâmetros. Este conceito foi extraído do livro **Controladoria Conceitos e Aplicações** (STARK, José Antonio). Pearson Education, Capítulo 13.

		FOTON AUMARK & LCM CAMINHÕES																		
		DEMONSTRATIVO DA QUANTIDADE DE CAMINHÕES VENDIDAS																		
		2019	2020	2021	2022	2023	2024	2025	2026	2027	2028	2029	2030	2031	2032	2033	2034	2035	2036	
FOTON	SEMILEVE	3.5 TON Imp	257	349	394	444	501	574	623	676	733	798	870	896	923	951	979	1.009	1.039	1.070
		3.5 ton Nac	58	78	88	100	112	129	140	151	164	179	195	210	226	244	264	284	306	330
		Van	0	0	0	0	0	0	0	0	0	0	0	0	0	0	0	0	0	0
		2.8 ton	87	119	134	151	170	195	212	230	249	271	296	340	340	340	391	450	517	595
	LEVE	6 ton	46	63	71	80	90	103	112	122	132	144	157	169	182	196	212	228	246	266
	10 ton	16	22	25	28	32	37	40	43	47	51	56	60	65	70	75	81	87	94	
		<b>464</b>	<b>632</b>	<b>713</b>	<b>804</b>	<b>906</b>	<b>1.037</b>	<b>1.126</b>	<b>1.222</b>	<b>1.326</b>	<b>1.442</b>	<b>1.573</b>	<b>1.675</b>	<b>1.736</b>	<b>1.801</b>	<b>1.921</b>	<b>2.052</b>	<b>2.195</b>	<b>2.355</b>	
LCM	SEMILEVE	3.5 TON Imp	83	100	110	130	100	110	115	115	120	120	125	125	130	130	130	130	130	
		3.5 ton Nac	32	50	80	90	50	80	85	85	90	90	95	95	100	100	100	100	100	
		Van	0	0	0	0	0	0	0	0	0	0	0	0	0	0	0	0	0	
		2.8 ton	37	40	50	55	40	50	55	55	60	60	65	65	70	70	70	70	70	
	LEVE	6 ton	12	30	35	40	30	35	35	40	40	45	45	50	50	55	55	55	55	
	10 ton	5	15	15	20	15	15	15	20	20	25	25	30	30	35	35	35	35	35	
		<b>169</b>	<b>235</b>	<b>290</b>	<b>335</b>	<b>235</b>	<b>290</b>	<b>290</b>	<b>315</b>	<b>315</b>	<b>340</b>	<b>340</b>	<b>365</b>	<b>365</b>	<b>390</b>	<b>390</b>	<b>390</b>	<b>390</b>	<b>390</b>	
CONSOLIDADO	SEMILEVE	3.5 TON Imp	340	449	504	574	601	684	733	791	848	918	990	1.021	1.048	1.081	1.109	1.139	1.169	1.200
		3.5 ton Nac	90	128	168	190	162	209	220	236	249	269	285	305	321	344	364	384	406	430
		Van	0	0	0	0	0	0	0	0	0	0	0	0	0	0	0	0	0	0
		2.8 ton	124	159	184	206	210	245	262	285	304	331	356	405	405	410	461	520	587	665
	LEVE	6 ton	58	93	106	120	138	147	162	172	189	202	219	232	251	267	283	301	321	
	10 ton	21	37	40	48	47	52	55	63	67	76	81	90	95	105	110	116	122	129	
		<b>633</b>	<b>867</b>	<b>1.003</b>	<b>1.139</b>	<b>1.141</b>	<b>1.327</b>	<b>1.416</b>	<b>1.537</b>	<b>1.641</b>	<b>1.782</b>	<b>1.913</b>	<b>2.040</b>	<b>2.101</b>	<b>2.191</b>	<b>2.311</b>	<b>2.442</b>	<b>2.585</b>	<b>2.745</b>	

Considerando o custo dos produtos demonstrado acima, estabeleceu-se uma base de ajuste nestes para fins da formação do preço de venda dos produtos.

No Quadro abaixo está demonstrada a base de reajuste do preço bem como os seus componentes. Ressalte-se que o *Mark up*<sup>4</sup> apresentado refere-se ao calculado para o caminhão de 10 toneladas. O relativo aos demais foi produtos foi calculado de forma semelhante, respeitadas as particularidades de cada produto.

BASE AJUSTE CUSTO	
Especificação	Aliquota
Mark Up	2,86%
PIS	2,00%
COFINS	9,60%
ICMS Interestadual	12,00%
<b>Base de ajuste</b>	<b>73,54%</b>

Nos Quadros abaixo estão demonstradas a metodologia adotada para a formação do preço unitário de venda, para os seguintes

<sup>4</sup> O mark-up sobre custos caracteriza-se pela aplicação de uma taxa sobre os custos diretos, ou variáveis dependendo do método de custeio utilizado, determinando assim o preço do produto. Portanto, a taxa aplicada sobre os custos diretos inclui os custos operacionais e a margem de lucro da empresa. A expressão matemática do mark-up sobre custos pode ser apresentada da seguinte forma:

$$P = \sum_{i=0}^n C_i Z_c$$

Onde: **P** - é o preço unitário ou receita de vendas, **C<sub>i</sub>** - são os custos diretos ou custo variáveis, dependendo do método utilizado pela empresa, **Z<sub>c</sub>** - é o mark-up sobre custos, com  $Z_c = (1+r)$  e r é uma taxa positiva. Este conceito foi extraído do livro **Contabilidade de Custos Conceitos e Aplicações** (STARK, José Antonio), Pearson Education, **Capítulo 2**.

produtos que foram objeto de projeção de receita para o mercado alvo do Grupo Foton:

- ✓ Caminhão de 10 toneladas;
- ✓ Caminhão DT CBU de 3,5 toneladas;
- ✓ Caminhão CBU de 2,8 toneladas;
- ✓ Caminhão DT nacional de 3,5 toneladas;
- ✓ Caminhão CBU de 6 toneladas;

DEMONSTRAÇÃO PREÇO VENDA				
2019				
<b>Produto:</b>	<b>caminhão 10 ton</b>			
<b>Especificação</b>	<b>Aliquota</b>	<b>Redução</b>	<b>Base Calculo</b>	<b>Indicador/Valor</b>
Custo da Mercadoria				R\$ 102.703,11
PIS	2,00%	30,20%	R\$ 97.485,31	R\$ 1.949,71
COFINS	9,60%	30,20%	R\$ 97.485,31	R\$ 9.358,59
ICMS Interestadual	12,00%		R\$ 139.663,76	R\$ 16.759,65
IPI	0,00%		R\$ 139.663,76	R\$ -
Ajuste Mark Up				R\$ 4.000,00
<b>Preço de Venda</b>				<b>R\$ 134.771,06</b>

DEMONSTRAÇÃO PREÇO VENDA				
2019				
<b>Produto:</b>	<b>caminhão 3,5 ton</b>			
<b>Especificação</b>	<b>Aliquota</b>	<b>Redução</b>	<b>Base Calculo</b>	<b>Indicador/Valor</b>
Custo da Mercadoria				R\$ 74.146,57
PIS	0,00%	30,20%	R\$ 56.819,07	R\$ -
COFINS	0,00%	30,20%	R\$ 56.819,07	R\$ -
ICMS Interestadual	4,00%		R\$ 81.402,67	R\$ 3.256,11
ICMS ST	12,00%		R\$ 115.445,27	R\$ 10.597,33
IPI	0,00%		R\$ 81.402,67	R\$ -
Ajuste Mark Up				R\$ 4.000,00
<b>Preço de Venda</b>				<b>R\$ 92.000,00</b>

**DEMONSTRAÇÃO PREÇO VENDA**  
**2019**
**Produto:** caminhão 2,8 ton

Especificação	Aliquota	Redução	Base Calculo	Indicador/Valor
Custo da Mercadoria				R\$ 47.024,00
PIS	0,00%	30,20%	R\$ 35.644,53	R\$ -
COFINS	0,00%	30,20%	R\$ 35.644,53	R\$ -
ICMS Interestadual	4,00%		R\$ 51.066,67	R\$ 2.042,67
ICMS ST	12,00%		R\$ 72.422,75	R\$ 6.648,06
IPI	0,00%		R\$ 51.066,67	R\$ -
Ajuste Mark Up				R\$ 2.000,00
<b>Preço de Venda</b>				<b>R\$ 57.714,73</b>

**DEMONSTRAÇÃO PREÇO VENDA**  
**2019**
**Produto:** caminhão 3,5 ton Nacional

Especificação	Aliquota	Redução	Base Calculo	Indicador/Valor
Custo da Mercadoria				R\$ 80.935,21
PIS	2,00%	30,20%	R\$ 77.757,88	R\$ 1.555,16
COFINS	9,60%	30,20%	R\$ 77.757,88	R\$ 7.464,76
ICMS Interestadual	4,00%		R\$ 81.402,67	R\$ 3.256,11
ICMS ST	12,00%		R\$ 139.747,88	R\$ 13.513,64
IPI	0,00%		R\$ 107.498,37	R\$ -
Ajuste Mark Up				R\$ 4.175,13
<b>Preço de Venda</b>				<b>R\$ 110.900,00</b>



<b>DEMONSTRAÇÃO PREÇO VENDA</b>				
<b>2019</b>				
<b>Produto:</b>	<b>caminhão 6 ton</b>			
<b>Especificação</b>	<b>Aliquota</b>	<b>Redução</b>	<b>Base Calculo</b>	<b>Indicador/Valor</b>
Custo da Mercadoria				R\$ 89.929,38
PIS	0,00%	30,20%	R\$ 80.270,00	R\$ -
COFINS	0,00%	30,20%	R\$ 80.270,00	R\$ -
ICMS Interestadual	12,00%		R\$ 115.000,00	R\$ 13.800,00
ICMS ST	0,00%		R\$ 143.520,00	
IPI	0,00%		R\$ 73.420,83	R\$ -
Ajuste Mark Up				R\$ 11.270,62
<b>Preço de Venda</b>				<b>R\$ 115.000,00</b>

**Receitas** As receitas de cada período foram calculadas com base na metodologia mencionada acima, respeitando as particularidades inerentes a cada um dos produtos fabricados e comercializados pelo Grupo Foton.

**Custo dos produtos vendidos** Os custos dos produtos vendidos em cada período foram calculados com base na metodologia mencionada acima, respeitando as particularidades inerentes a cada um dos produtos fabricados e comercializados pelo Grupo Foton.

**Despesas operacionais** Nesta rubrica estão contempladas as despesas normais encontradas em qualquer empresa, tais como: energia elétrica, água, luz, telefone, aluguel, etc. Seus valores foram atualizados considerando a variação do IPCA projetado, conforme disposto no Item 1.1.3.

**Despesas com salários e encargos sociais** Neste item foram considerados os salários vigentes pagos pelas respectivas recuperandas. Estes valores foram acrescidos considerando a variação do IPCA projetado, conforme disposto no Item 1.1.3. Para o ano de 2020 foi acrescido um ganho real de 10%, conforme expectativa dos dirigentes destas empresas. Para as projeções de 2021 e 2022 foi considerado um ganho real de 5% para cada ano, também com base nas expectativas dos dirigentes destas Entidades.

## **1.2. Balanços patrimoniais e demonstrações dos resultados individuais e consolidados**

Considerando as premissas discriminadas no Item 1.1, abaixo estão apresentados os balanços patrimoniais e as demonstrações de resultado individualizados das empresas Foton Aumark e LCM Caminhões, bem como os balanços e demonstrações de resultado consolidados deste relativas aos períodos antes da recuperação judicial (2016 a 2018) e aqueles projetados para os períodos encerrados entre 2019 e 2036.



FOTON AUMARK																					
BALANÇO PATRIMONIAL (em R\$ mil)																					
	dez/16	dez/17	dez/18	dez/19	dez/20	dez/21	dez/22	dez/23	dez/24	dez/25	dez/26	dez/27	dez/28	dez/29	dez/30	dez/31	dez/32	dez/33	dez/34	dez/35	dez/36
<b>ATIVO</b>	<b>94.001</b>	<b>89.425</b>	<b>76.444</b>	<b>152.517</b>	<b>151.533</b>	<b>152.217</b>	<b>153.955</b>	<b>156.708</b>	<b>161.445</b>	<b>164.519</b>	<b>168.443</b>	<b>178.627</b>	<b>185.355</b>	<b>193.649</b>	<b>211.112</b>	<b>217.338</b>	<b>224.512</b>	<b>253.350</b>	<b>267.111</b>	<b>282.726</b>	<b>300.659</b>
<b>CIRCULANTE</b>	<b>48.156</b>	<b>34.130</b>	<b>18.657</b>	<b>27.152</b>	<b>29.503</b>	<b>34.044</b>	<b>39.473</b>	<b>45.757</b>	<b>53.874</b>	<b>60.182</b>	<b>67.200</b>	<b>80.345</b>	<b>89.906</b>	<b>100.912</b>	<b>120.971</b>	<b>129.680</b>	<b>139.231</b>	<b>170.344</b>	<b>186.282</b>	<b>203.981</b>	<b>223.909</b>
<b>DISPONIBILIDADES</b>	<b>409</b>	<b>614</b>	<b>2</b>	<b>2.781</b>	<b>150</b>	<b>0</b>	<b>0</b>	<b>0</b>	<b>0</b>	<b>0</b>	<b>0</b>	<b>0</b>	<b>0</b>	<b>0</b>	<b>0</b>	<b>0</b>	<b>0</b>	<b>0</b>	<b>0</b>	<b>0</b>	<b>0</b>
CAIXA	0	0	0	0	0	0	0	0	0	0	0	0	0	0	0	0	0	0	0	0	0
BANCOS	409	614	2	2.781	150	0	0	0	0	0	0	0	0	0	0	0	0	0	0	0	0
VLR MOBILIARIO (APLIC FINAC)	0	0	0	0	0	0	0	0	0	0	0	0	0	0	0	0	0	0	0	0	0
<b>REALIZAVEL A CURTO PRAZO</b>	<b>47.747</b>	<b>33.516</b>	<b>18.656</b>	<b>24.372</b>	<b>29.353</b>	<b>34.044</b>	<b>39.473</b>	<b>45.757</b>	<b>53.874</b>	<b>60.182</b>	<b>67.200</b>	<b>80.345</b>	<b>89.906</b>	<b>100.912</b>	<b>120.971</b>	<b>129.680</b>	<b>139.231</b>	<b>170.344</b>	<b>186.282</b>	<b>203.981</b>	<b>223.909</b>
ADIANTAMENTOS	0	0	0	0	0	0	0	0	0	0	0	0	0	0	0	0	0	0	0	0	0
CLIENTES	7.025	4.019	2.317	4.322	5.343	6.168	7.122	8.224	9.644	10.745	11.969	18.664	20.844	23.352	36.350	38.962	41.827	63.914	69.848	76.434	83.847
ESTOQUES	15.119	13.626	4.844	6.628	7.937	9.215	10.694	12.408	14.621	16.343	18.258	20.390	22.830	25.640	27.974	29.990	32.200	35.183	38.491	42.164	46.301
IMPOSTOS A RECUPERAR	1.615	2.757	3.083	3.480	4.167	4.838	5.615	6.514	7.676	8.580	9.586	10.705	11.986	13.461	14.686	15.745	16.905	18.471	20.208	22.136	24.308
OUTROS CREDITOS	23.987	13.115	8.412	9.942	11.906	13.823	16.042	18.611	21.932	24.514	27.387	30.586	34.246	38.460	41.961	44.984	48.300	52.775	57.736	63.246	69.452
<b>NÃO CIRCULANTE</b>	<b>45.845</b>	<b>55.295</b>	<b>57.786</b>	<b>125.364</b>	<b>122.030</b>	<b>118.173</b>	<b>114.482</b>	<b>110.951</b>	<b>107.571</b>	<b>104.338</b>	<b>101.243</b>	<b>98.282</b>	<b>95.449</b>	<b>92.737</b>	<b>90.142</b>	<b>87.658</b>	<b>85.281</b>	<b>83.006</b>	<b>80.829</b>	<b>78.745</b>	<b>76.750</b>
<b>REALIZAVEL A LONGO PRAZO</b>	<b>2.155</b>	<b>8.137</b>	<b>7.186</b>	<b>7.524</b>	<b>8.221</b>	<b>8.221</b>	<b>8.221</b>	<b>8.221</b>	<b>8.221</b>	<b>8.221</b>	<b>8.221</b>	<b>8.221</b>	<b>8.221</b>	<b>8.221</b>	<b>8.221</b>	<b>8.221</b>	<b>8.221</b>	<b>8.221</b>	<b>8.221</b>	<b>8.221</b>	<b>8.221</b>
PARTES RELACIONADAS	212	5.005	5.569	5.906	6.604	6.604	6.604	6.604	6.604	6.604	6.604	6.604	6.604	6.604	6.604	6.604	6.604	6.604	6.604	6.604	6.604
INVESTIMENTOS	1.943	3.133	1.617	1.617	1.617	1.617	1.617	1.617	1.617	1.617	1.617	1.617	1.617	1.617	1.617	1.617	1.617	1.617	1.617	1.617	1.617
OUTROS LP	0	0	0	0	0	0	0	0	0	0	0	0	0	0	0	0	0	0	0	0	0
<b>IMOBILIZADO</b>	<b>43.690</b>	<b>47.158</b>	<b>50.600</b>	<b>117.841</b>	<b>113.809</b>	<b>109.952</b>	<b>106.261</b>	<b>102.729</b>	<b>99.350</b>	<b>96.117</b>	<b>93.022</b>	<b>90.061</b>	<b>87.228</b>	<b>84.516</b>	<b>81.921</b>	<b>79.437</b>	<b>77.060</b>	<b>74.785</b>	<b>72.608</b>	<b>70.524</b>	<b>68.529</b>
IMOVEIS	13.235	12.999	12.770	86.803	84.059	81.425	78.897	76.469	74.139	71.901	69.754	67.692	65.712	63.812	61.988	60.237	58.556	56.942	55.392	53.905	52.477
IMOBILIZADO TECNICO	0	0	0	0	0	0	0	0	0	0	0	0	0	0	0	0	0	0	0	0	0
VEICULOS MOV.UTENS,INSTALACOES	2.046	5.223	5.284	5.284	5.284	5.284	5.284	5.284	5.284	5.284	5.284	5.284	5.284	5.284	5.284	5.284	5.284	5.284	5.284	5.284	5.284
OUTRAS	23.177	23.533	27.109	25.753	24.466	23.242	22.080	20.976	19.927	18.931	17.984	17.085	16.231	15.419	14.648	13.916	13.220	12.559	11.931	11.335	10.768
CONTRUCOES EM ANDAMENTO	5.232	5.402	5.437	0	0	0	0	0	0	0	0	0	0	0	0	0	0	0	0	0	0
<b>PASSIVO</b>	<b>94.001</b>	<b>89.425</b>	<b>76.444</b>	<b>152.517</b>	<b>151.533</b>	<b>152.217</b>	<b>153.955</b>	<b>156.708</b>	<b>161.445</b>	<b>164.519</b>	<b>168.443</b>	<b>178.627</b>	<b>185.355</b>	<b>193.649</b>	<b>211.112</b>	<b>217.338</b>	<b>224.512</b>	<b>253.350</b>	<b>267.111</b>	<b>282.726</b>	<b>300.659</b>
<b>CIRCULANTE</b>	<b>52.266</b>	<b>61.892</b>	<b>65.919</b>	<b>3.064</b>	<b>2.138</b>	<b>2.465</b>	<b>2.842</b>	<b>3.267</b>	<b>3.814</b>	<b>4.241</b>	<b>4.715</b>	<b>5.242</b>	<b>5.844</b>	<b>6.536</b>	<b>7.114</b>	<b>7.616</b>	<b>8.166</b>	<b>8.948</b>	<b>9.815</b>	<b>10.786</b>	<b>11.915</b>
FORNECEDORES	41.277	44.913	46.377	1.105	1.323	1.536	1.782	2.068	2.437	2.724	3.043	3.398	3.805	4.273	4.662	4.998	5.367	5.864	6.415	7.027	7.717
BANCOS EMPREST/FINANCIAMENTOS	4.691	2.884	3.507	0	0	0	0	0	0	0	0	0	0	0	0	0	0	0	0	0	0
OBRIGACOES SOCIAIS A RECOLHER	1.819	7.174	8.556	1.440	174	189	205	213	220	228	236	244	252	261	270	280	290	300	310	321	332
IMPOSTOS E TAXAS A RECOLHER	4.104	6.545	7.102	519	641	740	855	987	1.157	1.289	1.436	1.600	1.787	2.002	2.181	2.338	2.510	2.785	3.090	3.438	3.866
CONTAS DIVERSAS	376	376	376	0	0	0	0	0	0	0	0	0	0	0	0	0	0	0	0	0	0
<b>NÃO CIRCULANTE</b>	<b>39.419</b>	<b>37.758</b>	<b>38.187</b>	<b>100.296</b>	<b>105.254</b>	<b>110.889</b>	<b>114.450</b>	<b>116.782</b>	<b>117.697</b>	<b>116.015</b>	<b>112.330</b>	<b>113.367</b>	<b>108.345</b>	<b>102.356</b>	<b>103.091</b>	<b>92.283</b>	<b>77.907</b>	<b>83.779</b>	<b>72.565</b>	<b>53.269</b>	<b>30.872</b>
FINANCIAMENTOS	35.976	36.555	31.792	30.251	30.482	30.332	29.711	28.642	27.448	25.105	21.619	19.574	16.555	13.468	10.432	7.587	5.088	3.067	1.599	677	0
IMPOSTOS E TAXAS A RECOLHER	2.234	247	341	11.941	11.941	11.941	10.747	9.553	8.359	7.165	5.971	4.776	3.582	2.388	1.194	-0	-0	-0	-0	-0	-0
PARTES RELACIONADAS	551	298	5.396	5.396	7.017	8.748	9.325	9.477	7.619	6.158	8.242	8.115	6.785	11.392	12.067	13.439	24.882	23.173	29.344	30.872	
OUTROS EXIGIVEIS	658	658	658	52.708	57.435	61.599	65.245	69.262	72.413	76.127	78.583	80.775	80.093	79.714	80.073	72.628	59.380	55.830	47.793	23.249	0
<b>PATRIMONIO LIQUIDO</b>	<b>2.316</b>	<b>-10.225</b>	<b>-27.662</b>	<b>49.157</b>	<b>44.141</b>	<b>38.863</b>	<b>36.662</b>	<b>36.658</b>	<b>39.934</b>	<b>44.263</b>	<b>51.398</b>	<b>60.018</b>	<b>71.165</b>	<b>84.757</b>	<b>100.908</b>	<b>117.440</b>	<b>138.440</b>	<b>160.622</b>	<b>184.731</b>	<b>218.670</b>	<b>257.871</b>
CAPITAL SOCIAL	97.300	106.700	106.700	106.700	106.700	106.700	106.700	106.700	106.700	106.700	106.700	106.700	106.700	106.700	106.700	106.700	106.700	106.700	106.700	106.700	106.700
RESERVAS	0	0	0	68.596	65.852	63.218	60.689	58.262	55.931	53.694	51.546	49.484	47.505	45.605	43.781	42.029	40.348	38.734	37.185	35.698	34.270
<b>LUCROS OU PREJUIZOS</b>	<b>-94.984</b>	<b>-116.925</b>	<b>-134.362</b>	<b>-126.139</b>	<b>-128.411</b>	<b>-131.055</b>	<b>-130.727</b>	<b>-128.304</b>	<b>-122.697</b>	<b>-116.131</b>	<b>-106.848</b>	<b>-96.167</b>	<b>-83.040</b>	<b>-67.548</b>	<b>-49.573</b>	<b>-31.290</b>	<b>-8.608</b>	<b>15.188</b>	<b>40.846</b>	<b>76.273</b>	<b>116.902</b>
LUCROS OU PREJUIZOS ACUMULADOS	-58.444	-94.984	-120.965	-118.851	-117.242	-120.672	-121.258	-119.561	-114.656	-108.899	-100.269	-90.347	-77.974	-63.345	-46.137	-28.779	-7.442	14.783	39.441	73.564	112.004
RESULTADO DO EXERCICIO	-36.540	-21.941	-13.398	-7.289	-11.169	-10.383	-9.470	-8.743	-8.041	-7.232	-6.579	-5.820	-5.066	-4.203	-3.436	-2.510	-1.166	404	1.405	2.709	4.898

FOTON AUMARK																					
DEMONSTRAÇÃO DO RESULTADO (em R\$ mil)																					
	dez/16	dez/17	dez/18	dez/19	dez/20	dez/21	dez/22	dez/23	dez/24	dez/25	dez/26	dez/27	dez/28	dez/29	dez/30	dez/31	dez/32	dez/33	dez/34	dez/35	dez/36
RECETAS OPERACIONAIS	18.922	11.370	5.501	51.865	64.120	74.022	85.463	98.688	115.727	128.939	143.630	159.974	178.660	200.156	218.102	233.771	250.961	273.919	299.349	327.574	359.344
(-) DEDUÇÕES DE VENDAS	-2.972	-1.566	-1.187	-8.352	-9.903	-11.419	-13.171	-15.195	-17.802	-19.815	-22.053	-24.542	-27.389	-30.665	-33.405	-35.806	-38.443	-41.952	-45.840	-50.155	-55.013
CUSTO DOS SERVIÇOS VENDIDOS	-12.763	-7.652	-7.802	-39.768	-47.622	-55.290	-64.167	-74.445	-87.729	-98.056	-109.549	-122.343	-136.983	-153.839	-167.842	-179.937	-193.199	-211.099	-230.943	-252.986	-277.808
<b>LUCRO BRUTO</b>	<b>3.187</b>	<b>2.152</b>	<b>-3.488</b>	<b>3.745</b>	<b>6.595</b>	<b>7.312</b>	<b>8.125</b>	<b>9.048</b>	<b>10.197</b>	<b>11.068</b>	<b>12.029</b>	<b>13.089</b>	<b>14.288</b>	<b>15.653</b>	<b>16.855</b>	<b>18.027</b>	<b>19.320</b>	<b>20.867</b>	<b>22.566</b>	<b>24.434</b>	<b>26.524</b>
DESPESAS OPERACIONAIS	-16.712	-13.813	-9.909	-7.589	-13.825	-13.639	-13.444	-13.569	-13.740	-13.987	-14.194	-14.442	-14.732	-15.075	-15.478	-15.845	-16.194	-16.584	-17.079	-17.628	-18.238
<b>LUCRO(PREJUÍZO) OPERACIONAL</b>	<b>-13.526</b>	<b>-11.661</b>	<b>-13.398</b>	<b>-3.844</b>	<b>-7.229</b>	<b>-6.326</b>	<b>-5.319</b>	<b>-4.522</b>	<b>-3.544</b>	<b>-2.919</b>	<b>-2.165</b>	<b>-1.353</b>	<b>-444</b>	<b>578</b>	<b>1.377</b>	<b>2.182</b>	<b>3.125</b>	<b>4.284</b>	<b>5.488</b>	<b>6.805</b>	<b>8.286</b>
RESULTADOS DA VENDA DO ATIVO	0	0	0	0	0	0	0	0	0	0	0	0	0	0	0	0	0	0	0	0	0
RESULTADO EQUIVALENCIA	0	0	0	0	0	0	0	0	0	0	0	0	0	0	0	0	0	0	0	0	0
RECETAS FINANCEIRAS	166	317	0	0	0	0	0	0	0	0	0	0	0	0	0	0	0	0	0	0	0
DESPESAS FINANCEIRAS	-23.181	-10.597	0	-3.444	-3.940	-4.057	-4.151	-4.221	-4.497	-4.313	-4.413	-4.467	-4.622	-4.781	-4.813	-4.693	-4.292	-3.769	-3.770	-3.520	-2.370
<b>LUCRO ANTES IR/CSSL</b>	<b>-36.540</b>	<b>-21.941</b>	<b>-13.398</b>	<b>-7.289</b>	<b>-11.169</b>	<b>-10.383</b>	<b>-9.470</b>	<b>-8.743</b>	<b>-8.041</b>	<b>-7.232</b>	<b>-6.579</b>	<b>-5.820</b>	<b>-5.066</b>	<b>-4.203</b>	<b>-3.436</b>	<b>-2.510</b>	<b>-1.166</b>	<b>515</b>	<b>1.717</b>	<b>3.285</b>	<b>5.916</b>
CONTRIBUIÇÃO SOCIAL	0	0	0	0	0	0	0	0	0	0	0	0	0	0	0	0	0	-32	-108	-207	-373
IMPOSTO DE RENDA	0	0	0	0	0	0	0	0	0	0	0	0	0	0	0	0	0	-78	-204	-369	-645
<b>LUCRO LÍQUIDO</b>	<b>-36.540</b>	<b>-21.941</b>	<b>-13.398</b>	<b>-7.289</b>	<b>-11.169</b>	<b>-10.383</b>	<b>-9.470</b>	<b>-8.743</b>	<b>-8.041</b>	<b>-7.232</b>	<b>-6.579</b>	<b>-5.820</b>	<b>-5.066</b>	<b>-4.203</b>	<b>-3.436</b>	<b>-2.510</b>	<b>-1.166</b>	<b>404</b>	<b>1.405</b>	<b>2.709</b>	<b>4.898</b>

LCM CAMINHÕES																					
BALANÇO PATRIMONIAL (em R\$ mil)																					
	dez/16	dez/17	dez/18	dez/19	dez/20	dez/21	dez/22	dez/23	dez/24	dez/25	dez/26	dez/27	dez/28	dez/29	dez/30	dez/31	dez/32	dez/33	dez/34	dez/35	dez/36
<b>ATIVO</b>	2.517	2.182	2.279	7.524	10.982	17.584	24.470	24.940	30.107	31.838	35.234	41.550	47.013	50.590	61.569	67.907	76.903	95.229	100.571	113.961	122.869
<b>CIRCULANTE</b>	1.147	1.313	1.390	6.662	10.144	14.462	18.094	16.417	19.949	21.142	22.586	24.799	27.352	29.053	32.208	34.783	39.938	44.860	50.585	57.144	64.168
<b>DISPONIBILIDADES</b>	19	-32	7	0	1.353	3.294	4.776	6.795	7.729	8.557	8.467	10.259	11.149	12.365	13.718	15.739	18.942	23.235	28.313	34.205	40.542
CAIXA	0	0	0	0	0	0	0	0	0	0	0	0	0	0	0	0	0	0	0	0	0
BANCOS	19	-32	7	0	1.353	3.294	4.776	6.795	7.729	8.557	8.467	10.259	11.149	12.365	13.718	15.739	18.942	23.235	28.313	34.205	40.542
VLR MOBILIARIO (APLIC FINAC)	0	0	0	0	0	0	0	0	0	0	0	0	0	0	0	0	0	0	0	0	0
<b>REALIZAVEL A CURTO PRAZO</b>	1.128	1.344	1.384	6.662	8.791	11.168	13.318	9.622	12.220	12.585	14.119	14.541	16.204	16.688	18.490	19.044	20.996	21.624	22.272	22.939	23.626
ADIANTAMENTOS	27	36	0	0	0	0	0	0	0	0	0	0	0	0	0	0	0	0	0	0	0
ESTOQUES	237	425	26	1.647	2.216	2.790	3.314	2.432	3.059	3.151	3.523	3.629	4.033	4.154	4.592	4.729	5.203	5.359	5.520	5.686	5.856
IMPOSTOS A RECUPERAR	485	463	842	4.477	5.871	7.480	8.932	6.420	8.179	8.423	9.460	9.743	10.867	11.192	12.410	12.781	14.100	14.522	14.957	15.405	15.866
OUTROS CREDITOS	396	410	411	537	705	898	1.072	770	981	1.011	1.135	1.169	1.304	1.343	1.489	1.534	1.692	1.743	1.795	1.849	1.904
<b>NÃO CIRCULANTE</b>	1.370	869	888	863	838	3.122	6.376	8.523	10.158	10.695	12.648	16.751	19.660	21.537	29.361	33.124	36.965	50.369	49.986	56.817	58.701
<b>REALIZAVEL A LONGO PRAZO</b>	541	109	224	224	224	2.531	5.807	7.975	9.629	10.185	12.156	16.276	19.201	21.093	28.932	32.708	36.562	49.979	49.608	56.450	58.345
PARTES RELACIONADAS	436	25	128	128	128	2.434	5.710	7.878	9.533	10.089	12.060	16.179	19.105	20.996	28.835	32.612	36.466	49.882	49.511	56.353	58.248
INVESTIMENTOS	20	0	0	0	0	0	0	0	0	0	0	0	0	0	0	0	0	0	0	0	0
OUTROS LP	84	84	96	96	96	96	96	96	96	96	96	96	96	96	96	96	96	96	96	96	96
<b>IMOBILIZADO</b>	829	761	664	638	614	591	569	549	529	510	492	475	459	444	430	416	403	390	378	367	357
IMOVEIS	690	610	510	484	460	437	415	394	375	356	338	321	305	290	275	262	249	236	224	213	202
IMOBILIZADO TECNICO	0	0	0	0	0	0	0	0	0	0	0	0	0	0	0	0	0	0	0	0	0
VEICULOS MOV.UTENS,INSTALACOES	0	0	0	0	0	0	0	0	0	0	0	0	0	0	0	0	0	0	0	0	0
OUTRAS	0	0	0	0	0	0	0	0	0	0	0	0	0	0	0	0	0	0	0	0	0
CONTRUCOES EM ANDAMENTO	139	151	154	154	154	154	154	154	154	154	154	154	154	154	154	154	154	154	154	154	154
<b>PASSIVO</b>	2.517	2.182	2.279	7.524	10.982	17.584	24.470	24.940	30.107	31.838	35.234	41.550	47.013	50.590	61.569	67.907	76.903	95.229	100.571	113.961	122.869
<b>CIRCULANTE</b>	5.608	3.373	3.530	1.179	1.054	1.332	1.585	1.157	1.460	1.504	1.685	1.738	1.936	1.997	2.211	2.282	2.515	2.596	2.681	2.768	2.859
FORNECEDORES	3.567	536	987	757	1.000	1.270	1.514	1.094	1.389	1.431	1.605	1.653	1.842	1.897	2.102	2.165	2.387	2.458	2.532	2.608	2.686
BANCOS EMPREST/FINANCIAMENTOS	0	98	15	0	0	0	0	0	0	0	0	0	0	0	0	0	0	0	0	0	0
OBRIGACOES SOCIAIS A RECOLHER	1.884	2.695	2.477	422	54	63	71	63	70	73	80	85	93	100	109	117	128	138	149	160	173
IMPOSTOS E TAXAS A RECOLHER	0	0	0	0	0	0	0	0	0	0	0	0	0	0	0	0	0	0	0	0	0
CONTAS DIVERSAS	157	44	51	0	0	0	0	0	0	0	0	0	0	0	0	0	0	0	0	0	0
<b>NÃO CIRCULANTE</b>	11.496	15.796	16.610	21.032	20.886	20.899	20.513	20.120	19.725	19.312	18.878	18.463	18.030	17.592	17.151	16.710	16.665	16.627	16.598	16.579	16.564
FINANCIAMENTOS	22	20	20	164	0	0	0	0	0	0	0	0	0	0	0	0	0	0	0	0	0
IMPOSTOS E TAXAS A RECOLHER	527	0	0	3.936	3.936	3.936	3.542	3.149	2.755	2.361	1.968	1.574	1.181	787	394	0	0	0	0	0	0
PARTES RELACIONADAS	10.922	15.751	16.564	16.564	16.564	16.564	16.564	16.564	16.564	16.564	16.564	16.564	16.564	16.564	16.564	16.564	16.564	16.564	16.564	16.564	16.564
OUTROS EXIGIVEIS	25	25	25	368	386	400	407	408	407	387	346	325	285	241	194	146	102	63	34	15	0
<b>PATRIMONIO LIQUIDO</b>	-14.586	-16.987	-17.861	-14.687	-10.957	-4.648	2.372	3.663	8.922	11.022	14.671	21.349	27.047	31.001	42.207	48.914	57.722	76.005	81.292	94.614	103.446
CAPITAL SOCIAL	5.000	5.000	5.000	5.000	5.000	5.000	5.000	5.000	5.000	5.000	5.000	5.000	5.000	5.000	5.000	5.000	5.000	5.000	5.000	5.000	5.000
RESERVAS	0	0	0	0	0	0	0	0	0	0	0	0	0	0	0	0	0	0	0	0	0
<b>LUCROS OU PREJUIZOS</b>	-19.586	-21.987	-22.861	-19.687	-15.957	-9.648	-2.628	-1.337	3.922	6.022	9.671	16.349	22.047	26.001	37.207	43.914	52.722	71.005	76.292	89.614	98.446
LUCROS OU PREJUIZOS ACUMULADOS	-15.720	-19.586	-21.987	-20.334	-17.529	-11.486	-4.760	-3.089	1.861	3.905	7.382	14.021	19.538	23.456	34.472	41.145	49.756	68.011	73.276	86.584	95.411
RESULTADO DO EXERCICIO	-3.866	-2.401	-874	648	1.572	1.838	2.132	1.753	2.061	2.117	2.289	2.328	2.509	2.545	2.735	2.769	2.966	2.995	3.016	3.030	3.034

LCM CAMINHÕES																					
DEMONSTRAÇÃO DO RESULTADO (em R\$ mil)																					
	dez/16	dez/17	dez/18	dez/19	dez/20	dez/21	dez/22	dez/23	dez/24	dez/25	dez/26	dez/27	dez/28	dez/29	dez/30	dez/31	dez/32	dez/33	dez/34	dez/35	dez/36
RECETAS OPERACIONAIS	11.925	3.316	1.465	19.763	26.592	33.478	39.767	29.181	36.712	37.808	42.281	43.545	48.395	49.843	55.099	56.748	62.442	64.313	66.241	68.227	70.274
(-) DEDUÇÕES DE VENDAS	-698	-103	0	-204	-243	-258	-280	-279	-296	-303	-321	-329	-349	-357	-379	-388	-411	-421	-431	-442	-453
CUSTO DOS SERVIÇOS VENDIDOS	-9.445	-2.518	-1.151	-17.910	-23.484	-29.922	-35.728	-25.680	-32.716	-33.694	-37.840	-38.971	-43.466	-44.767	-49.638	-51.124	-56.401	-58.089	-59.828	-61.618	-63.463
LUCRO BRUTO	1.782	695	314	1.649	2.865	3.298	3.758	3.222	3.700	3.811	4.120	4.245	4.580	4.719	5.081	5.237	5.630	5.803	5.982	6.167	6.358
DESPESAS OPERACIONAIS	-4.507	-2.708	-1.100	-800	-903	-1.015	-1.120	-1.037	-1.143	-1.184	-1.286	-1.365	-1.481	-1.576	-1.710	-1.825	-1.980	-2.119	-2.271	-2.438	-2.622
LUCRO (PREJUÍZO) OPERACIONAL	-2.725	-2.013	-786	849	1.962	2.283	2.638	2.184	2.557	2.627	2.834	2.880	3.098	3.143	3.371	3.412	3.649	3.684	3.711	3.729	3.736
RECETAS FINANCEIRAS	14	14	0	0	0	0	0	0	0	0	0	0	0	0	0	0	0	0	0	0	0
RESULTADOS DA VENDA DO ATIVO	0	0	0	0	0	0	0	0	0	0	0	0	0	0	0	0	0	0	0	0	0
RESULTADO EQUIVALENCIA	0	0	0	0	0	0	0	0	0	0	0	0	0	0	0	0	0	0	0	0	0
DESPESAS FINANCEIRAS	-1.155	-402	-88	-41	-44	-46	-47	-49	-51	-53	-54	-53	-54	-55	-55	-55	-55	-56	-57	-58	-60
LUCRO ANTES IR/CSSL	-3.866	-2.401	-874	808	1.918	2.238	2.591	2.135	2.506	2.573	2.780	2.827	3.044	3.088	3.316	3.357	3.594	3.628	3.654	3.671	3.676
CONTRIBUIÇÃO SOCIAL	0	0	0	-51	-121	-141	-163	-135	-158	-162	-175	-178	-192	-195	-209	-212	-226	-229	-230	-231	-232
IMPOSTO DE RENDA	0	0	0	-109	-225	-259	-296	-248	-287	-294	-316	-321	-344	-348	-372	-377	-401	-405	-408	-409	-410
LUCRO LÍQUIDO	-3.866	-2.401	-874	648	1.572	1.838	2.132	1.753	2.061	2.117	2.289	2.328	2.509	2.545	2.735	2.769	2.966	2.995	3.016	3.030	3.034

FOTON AUMARK + LCM CAMINHÕES CONSOLIDADO																					
BALANÇO PATRIMONIAL (em R\$ mil)																					
	dez/16	dez/17	dez/18	dez/19	dez/20	dez/21	dez/22	dez/23	dez/24	dez/25	dez/26	dez/27	dez/28	dez/29	dez/30	dez/31	dez/32	dez/33	dez/34	dez/35	dez/36
<b>ATIVO</b>	<b>96.518</b>	<b>87.015</b>	<b>73.554</b>	<b>154.313</b>	<b>156.613</b>	<b>162.077</b>	<b>168.789</b>	<b>171.749</b>	<b>181.281</b>	<b>187.913</b>	<b>196.565</b>	<b>210.945</b>	<b>223.122</b>	<b>236.282</b>	<b>259.967</b>	<b>271.808</b>	<b>286.442</b>	<b>322.109</b>	<b>342.867</b>	<b>365.645</b>	<b>390.900</b>
<b>CIRCULANTE</b>	<b>49.303</b>	<b>35.443</b>	<b>20.048</b>	<b>33.254</b>	<b>38.913</b>	<b>47.571</b>	<b>56.450</b>	<b>61.372</b>	<b>72.800</b>	<b>80.271</b>	<b>88.603</b>	<b>103.926</b>	<b>115.900</b>	<b>128.566</b>	<b>151.628</b>	<b>162.865</b>	<b>177.407</b>	<b>213.388</b>	<b>234.997</b>	<b>259.199</b>	<b>286.093</b>
<b>DISPONIBILIDADES</b>	<b>428</b>	<b>582</b>	<b>9</b>	<b>2.781</b>	<b>1.502</b>	<b>3.294</b>	<b>4.776</b>	<b>6.795</b>	<b>7.729</b>	<b>8.557</b>	<b>8.467</b>	<b>10.259</b>	<b>11.149</b>	<b>12.365</b>	<b>13.718</b>	<b>15.739</b>	<b>18.942</b>	<b>23.235</b>	<b>28.313</b>	<b>34.205</b>	<b>40.542</b>
CAIXA	0	0	0	0	0	0	0	0	0	0	0	0	0	0	0	0	0	0	0	0	0
BANCOS	428	582	9	2.781	1.502	3.294	4.776	6.795	7.729	8.557	8.467	10.259	11.149	12.365	13.718	15.739	18.942	23.235	28.313	34.205	40.542
VLR MOBILIARIO (APLIC FINAC)	0	0	0	0	0	0	0	0	0	0	0	0	0	0	0	0	0	0	0	0	0
<b>REALIZAVEL A CURTO PRAZO</b>	<b>48.876</b>	<b>34.860</b>	<b>20.039</b>	<b>30.474</b>	<b>37.410</b>	<b>44.277</b>	<b>51.674</b>	<b>54.577</b>	<b>65.071</b>	<b>71.714</b>	<b>80.136</b>	<b>93.668</b>	<b>104.751</b>	<b>116.201</b>	<b>137.910</b>	<b>147.126</b>	<b>158.465</b>	<b>190.153</b>	<b>206.684</b>	<b>224.994</b>	<b>245.551</b>
ADIANTAMENTOS	0	0	0	0	0	0	0	0	0	0	0	0	0	0	0	0	0	0	0	0	0
CLIENTES	7.263	4.444	2.343	5.409	6.825	8.023	9.319	9.853	11.681	12.843	14.310	21.075	23.518	26.106	39.391	42.093	45.268	67.458	73.499	80.194	87.720
ESTOQUES	15.604	14.089	5.686	11.105	13.808	16.696	19.626	18.828	22.800	24.766	27.718	30.133	33.697	36.831	40.383	42.770	46.300	49.705	53.447	57.569	62.167
IMPOSTOS A RECUPERAR	2.011	3.167	3.494	4.017	4.871	5.736	6.686	7.284	8.658	9.591	10.721	11.874	13.290	14.804	16.175	17.278	18.597	20.214	22.002	23.985	26.212
OUTROS CREDITOS	23.997	13.161	8.516	9.942	11.906	13.823	16.042	18.611	21.932	24.514	27.387	30.586	34.246	38.460	41.961	44.984	48.300	52.775	57.736	63.246	69.452
<b>NÃO CIRCULANTE</b>	<b>47.215</b>	<b>51.572</b>	<b>53.506</b>	<b>121.059</b>	<b>117.701</b>	<b>114.506</b>	<b>112.338</b>	<b>110.377</b>	<b>108.480</b>	<b>107.643</b>	<b>107.962</b>	<b>107.019</b>	<b>107.222</b>	<b>107.716</b>	<b>108.339</b>	<b>108.943</b>	<b>109.035</b>	<b>108.721</b>	<b>107.870</b>	<b>106.446</b>	<b>104.807</b>
<b>REALIZAVEL A LONGO PRAZO</b>	<b>2.696</b>	<b>3.654</b>	<b>2.242</b>	<b>2.580</b>	<b>3.277</b>	<b>3.963</b>	<b>5.508</b>	<b>7.099</b>	<b>8.601</b>	<b>11.016</b>	<b>14.447</b>	<b>16.483</b>	<b>19.535</b>	<b>22.756</b>	<b>25.989</b>	<b>29.090</b>	<b>31.572</b>	<b>33.545</b>	<b>34.884</b>	<b>35.555</b>	<b>35.922</b>
PARTES RELACIONADAS	648	437	529	866	1.564	2.249	3.794	5.385	6.888	9.302	12.734	14.769	17.821	21.043	24.276	27.376	29.859	31.832	33.170	33.841	34.208
INVESTIMENTOS	1.963	3.133	1.617	1.617	1.617	1.617	1.617	1.617	1.617	1.617	1.617	1.617	1.617	1.617	1.617	1.617	1.617	1.617	1.617	1.617	1.617
OUTROS LP	84	84	96	96	96	96	96	96	96	96	96	96	96	96	96	96	96	96	96	96	96
<b>IMOBILIZADO</b>	<b>44.519</b>	<b>47.918</b>	<b>51.264</b>	<b>118.479</b>	<b>114.423</b>	<b>110.543</b>	<b>106.830</b>	<b>103.278</b>	<b>99.879</b>	<b>96.627</b>	<b>93.515</b>	<b>90.537</b>	<b>87.687</b>	<b>84.960</b>	<b>82.350</b>	<b>79.853</b>	<b>77.463</b>	<b>75.175</b>	<b>72.986</b>	<b>70.891</b>	<b>68.886</b>
IMOVEIS	13.925	13.609	13.280	87.288	84.519	81.862	79.312	76.864	74.513	72.257	70.092	68.013	66.018	64.102	62.263	60.498	58.804	57.178	55.617	54.118	52.679
IMOBILIZADO TECNICO	0	0	0	0	0	0	0	0	0	0	0	0	0	0	0	0	0	0	0	0	0
VEICULOS MOV.UTENS,INSTALACOES	2.046	5.223	5.284	5.284	5.284	5.284	5.284	5.284	5.284	5.284	5.284	5.284	5.284	5.284	5.284	5.284	5.284	5.284	5.284	5.284	5.284
OUTRAS	23.177	23.533	27.109	25.753	24.466	23.242	22.080	20.976	19.927	18.931	17.984	17.085	16.231	15.419	14.648	13.916	13.220	12.559	11.931	11.335	10.768
CONTRUCOES EM ANDAMENTO	5.371	5.553	5.592	154	154	154	154	154	154	154	154	154	154	154	154	154	154	154	154	154	154
<b>PASSIVO</b>	<b>96.518</b>	<b>87.015</b>	<b>73.554</b>	<b>154.313</b>	<b>156.613</b>	<b>162.077</b>	<b>168.789</b>	<b>171.749</b>	<b>181.281</b>	<b>187.913</b>	<b>196.565</b>	<b>210.945</b>	<b>223.122</b>	<b>236.282</b>	<b>259.967</b>	<b>271.808</b>	<b>286.442</b>	<b>322.109</b>	<b>342.867</b>	<b>365.645</b>	<b>390.900</b>
<b>CIRCULANTE</b>	<b>55.991</b>	<b>62.570</b>	<b>66.972</b>	<b>3.637</b>	<b>2.404</b>	<b>2.800</b>	<b>3.240</b>	<b>3.559</b>	<b>4.181</b>	<b>4.619</b>	<b>5.138</b>	<b>5.677</b>	<b>6.328</b>	<b>7.035</b>	<b>7.665</b>	<b>8.183</b>	<b>8.790</b>	<b>9.592</b>	<b>10.477</b>	<b>11.469</b>	<b>12.618</b>
FORNECEDORES	44.532	44.998	46.902	1.105	1.323	1.536	1.782	2.068	2.437	2.724	3.043	3.398	3.805	4.273	4.662	4.998	5.367	5.864	6.415	7.027	7.717
BANCOS EMPREST/FINANCIAMENTOS	4.691	2.982	3.522	0	0	0	0	0	0	0	0	0	0	0	0	0	0	0	0	0	0
OBRIGACOES SOCIAIS A RECOLHER	1.819	7.174	8.556	1.816	174	189	205	213	220	228	236	244	252	261	270	280	290	300	310	321	332
IMPOSTOS E TAXAS A RECOLHER	4.415	6.996	7.564	716	907	1.075	1.252	1.279	1.524	1.667	1.859	2.035	2.271	2.500	2.732	2.905	3.134	3.428	3.752	4.120	4.569
CONTAS DIVERSAS	533	420	427	0	0	0	0	0	0	0	0	0	0	0	0	0	0	0	0	0	0
<b>NÃO CIRCULANTE</b>	<b>39.416</b>	<b>37.484</b>	<b>32.811</b>	<b>99.368</b>	<b>104.180</b>	<b>108.208</b>	<b>109.652</b>	<b>111.014</b>	<b>111.381</b>	<b>111.145</b>	<b>108.486</b>	<b>107.025</b>	<b>101.696</b>	<b>96.599</b>	<b>92.287</b>	<b>80.362</b>	<b>64.570</b>	<b>58.960</b>	<b>49.426</b>	<b>23.940</b>	<b>-0</b>
FINANCIAMENTOS	35.997	36.576	31.813	30.416	30.482	30.332	29.711	28.642	27.448	25.105	21.619	19.574	16.555	13.468	10.432	7.587	5.088	3.067	1.599	677	0
IMPOSTOS E TAXAS A RECOLHER	2.761	247	341	15.877	15.877	15.877	14.289	12.701	11.114	9.526	7.938	6.351	4.763	3.175	1.588	-0	-0	-0	-0	-0	-0
PARTES RELACIONADAS	0	0	0	0	0	0	0	0	0	0	0	0	0	0	0	0	0	0	0	0	0
OUTROS EXIGIVEIS	658	661	658	53.075	57.822	61.999	65.652	69.670	72.820	76.514	78.929	81.100	80.378	79.955	80.267	72.775	59.481	55.893	47.827	23.264	0
<b>PATRIMONIO LIQUIDO</b>	<b>1.111</b>	<b>-13.039</b>	<b>-26.229</b>	<b>51.308</b>	<b>50.030</b>	<b>51.069</b>	<b>55.897</b>	<b>57.176</b>	<b>65.718</b>	<b>72.149</b>	<b>82.941</b>	<b>98.243</b>	<b>115.097</b>	<b>132.649</b>	<b>160.016</b>	<b>183.263</b>	<b>213.082</b>	<b>253.557</b>	<b>282.964</b>	<b>330.236</b>	<b>378.282</b>
CAPITAL SOCIAL	102.300	111.700	111.700	111.700	111.700	111.700	111.700	111.700	111.700	111.700	111.700	111.700	111.700	111.700	111.700	111.700	111.700	111.700	111.700	111.700	111.700
RESERVAS	0	0	0	68.596	65.852	63.218	60.689	58.262	55.931	53.694	51.546	49.484	47.505	45.605	43.781	42.029	40.348	38.734	37.185	35.698	34.270
<b>LUCROS OU PREJUIZOS</b>	<b>-101.189</b>	<b>-124.739</b>	<b>-137.929</b>	<b>-128.988</b>	<b>-127.522</b>	<b>-123.849</b>	<b>-116.493</b>	<b>-112.786</b>	<b>-101.913</b>	<b>-93.245</b>	<b>-80.305</b>	<b>-62.941</b>	<b>-44.108</b>	<b>-24.656</b>	<b>4.535</b>	<b>29.533</b>	<b>61.034</b>	<b>103.123</b>	<b>134.079</b>	<b>182.839</b>	<b>232.313</b>
LUCROS OU PREJUIZOS ACUMULADOS	-60.782	-100.398	-123.658	-122.347	-117.925	-115.303	-109.155	-105.796	-95.933	-88.129	-76.016	-59.449	-41.551	-22.998	5.236	29.275	59.234	99.723	129.657	177.100	224.380
RESULTADO DO EXERCICIO	-40.407	-24.342	-14.271	-6.641	-9.597	-8.546	-7.338	-6.990	-5.980	-5.115	-4.290	-3.492	-2.557	-1.658	-702	259	1.800	3.399	4.421	5.739	7.933

FOTON AUMARK + LCM CAMINHÕES CONSOLIDADO																					
DEMONSTRAÇÃO DO RESULTADO (em R\$ mil)																					
	dez/16	dez/17	dez/18	dez/19	dez/20	dez/21	dez/22	dez/23	dez/24	dez/25	dez/26	dez/27	dez/28	dez/29	dez/30	dez/31	dez/32	dez/33	dez/34	dez/35	dez/36
<b>RECEITAS OPERACIONAIS</b>	<b>30.847</b>	<b>14.686</b>	<b>6.966</b>	<b>71.627</b>	<b>90.712</b>	<b>107.500</b>	<b>125.229</b>	<b>127.869</b>	<b>152.439</b>	<b>166.747</b>	<b>185.911</b>	<b>203.519</b>	<b>227.055</b>	<b>249.999</b>	<b>273.201</b>	<b>290.519</b>	<b>313.403</b>	<b>338.232</b>	<b>365.590</b>	<b>395.801</b>	<b>429.618</b>
(-) DEDUÇÕES DE VENDAS	-3.670	-1.669	-1.187	-8.555	-10.146	-11.677	-13.451	-15.474	-18.098	-20.117	-22.374	-24.871	-27.738	-31.022	-33.783	-36.194	-38.854	-42.373	-46.271	-50.596	-55.465
CUSTO DOS SERVIÇOS VENDIDOS	-22.208	-10.170	-8.953	-57.678	-71.106	-85.212	-99.895	-100.125	-120.444	-131.750	-147.388	-161.314	-180.449	-198.605	-217.481	-231.061	-249.600	-269.188	-290.771	-314.604	-341.270
<b>LUCRO BRUTO</b>	<b>4.969</b>	<b>2.847</b>	<b>-3.174</b>	<b>5.394</b>	<b>9.461</b>	<b>10.611</b>	<b>11.883</b>	<b>12.270</b>	<b>13.897</b>	<b>14.879</b>	<b>16.149</b>	<b>17.334</b>	<b>18.868</b>	<b>20.372</b>	<b>21.937</b>	<b>23.264</b>	<b>24.949</b>	<b>26.670</b>	<b>28.548</b>	<b>30.601</b>	<b>32.882</b>
DESPESAS OPERACIONAIS	-21.220	-16.521	-11.009	-8.390	-14.728	-14.654	-14.564	-14.607	-14.883	-15.172	-15.480	-15.806	-16.213	-16.651	-17.188	-17.670	-18.175	-18.703	-19.349	-20.066	-20.860
<b>LUCRO(PREJUÍZO) OPERACIONAL</b>	<b>-16.250</b>	<b>-13.674</b>	<b>-14.183</b>	<b>-2.995</b>	<b>-5.267</b>	<b>-4.043</b>	<b>-2.681</b>	<b>-2.337</b>	<b>-987</b>	<b>-292</b>	<b>669</b>	<b>1.527</b>	<b>2.655</b>	<b>3.721</b>	<b>4.748</b>	<b>5.595</b>	<b>6.775</b>	<b>7.968</b>	<b>9.198</b>	<b>10.534</b>	<b>12.022</b>
RECEITAS FINANCEIRAS	179	331	0	0	0	0	0	0	0	0	0	0	0	0	0	0	0	0	0	0	0
RESULTADOS DA VENDA DO ATIVO	0	0	0	0	0	0	0	0	0	0	0	0	0	0	0	0	0	0	0	0	0
RESULTADO EQUIVALENCIA																					
DESPESAS FINANCEIRAS	-24.336	-10.999	-88	-3.486	-3.984	-4.103	-4.198	-4.270	-4.549	-4.367	-4.467	-4.521	-4.677	-4.836	-4.869	-4.748	-4.347	-3.824	-3.827	-3.579	-2.430
<b>LUCRO ANTES IR/CSSL</b>	<b>-40.407</b>	<b>-24.342</b>	<b>-14.271</b>	<b>-6.481</b>	<b>-9.251</b>	<b>-8.146</b>	<b>-6.879</b>	<b>-6.607</b>	<b>-5.535</b>	<b>-4.659</b>	<b>-3.798</b>	<b>-2.993</b>	<b>-2.022</b>	<b>-1.115</b>	<b>-120</b>	<b>847</b>	<b>2.428</b>	<b>4.143</b>	<b>5.372</b>	<b>6.956</b>	<b>9.592</b>
CONTRIBUIÇÃO SOCIAL	0	0	0	-51	-121	-141	-163	-135	-158	-162	-175	-178	-192	-195	-209	-212	-226	-261	-338	-438	-604
IMPOSTO DE RENDA	0	0	0	-109	-225	-259	-296	-248	-287	-294	-316	-321	-344	-348	-372	-377	-401	-483	-612	-778	-1.055
<b>LUCRO LÍQUIDO</b>	<b>-40.407</b>	<b>-24.342</b>	<b>-14.271</b>	<b>-6.641</b>	<b>-9.597</b>	<b>-8.546</b>	<b>-7.338</b>	<b>-6.990</b>	<b>-5.980</b>	<b>-5.115</b>	<b>-4.290</b>	<b>-3.492</b>	<b>-2.557</b>	<b>-1.658</b>	<b>-702</b>	<b>259</b>	<b>1.800</b>	<b>3.399</b>	<b>4.421</b>	<b>5.739</b>	<b>7.933</b>

### **1.3. Análise dos índices**

#### **1.3.1) Definições de termos técnicos/científicos utilizados na análise das dos índices das demonstrações contábeis**

Fará parte da análise das demonstrações contábeis, que se agregará a outros fatores enfeixados nas conclusões sobre a viabilidade econômica e financeira do Grupo Foton, apresentada no Item 3, a apresentação da performance de alguns índices largamente utilizados por instituições financeiras e de crédito.

Segue abaixo os conceitos dos índices<sup>5</sup> utilizados na análise das demonstrações contábeis da Foton Aumark, LCM Caminhões e Consolidado Foton + LCM.

### **ANÁLISE DE ÍNDICES: ANÁLISE HORIZONTAL E ANÁLISE VERTICAL**

#### **Análise vertical**

A análise vertical facilita a avaliação da estrutura do Ativo e do Passivo, bem como a participação de cada item da Demonstração de Resultado na formação do lucro ou prejuízo.

O cálculo do percentual de participação relativa dos itens do Ativo e do Passivo é feito dividindo-se o valor de cada item pelo valor total do Ativo ou do Passivo.

O cálculo do percentual de participação relativa dos itens da Demonstração de resultado é feito dividindo-se cada item pelo valor da Receita líquida, que é considerada como base.

O conhecimento da proporção de um determinado grupo ou linha das demonstrações financeiras de uma determinada empresa pode ser de extrema utilidade, uma vez que demonstrará o peso de cada item ou grupo nos ativos, passivos e na demonstração do resultado.

Análise vertical das demonstrações financeiras é uma análise estrutural focalizada em dois pontos:

- Fontes do financiamento, inclusive a distribuição do financiamento entre exigíveis a curto prazo, exigíveis de longo prazo e patrimônio líquido.
- Composição da aplicação dos recursos em ativos de curto prazo, ativos de longo prazo ativos permanentes.

<sup>5</sup> Estes conceitos foram extraídos do livro **Finanças Corporativas Conceitos e Aplicações** (STARK, José Antonio), Pearson Education, **Capítulo 2**.





Normalmente a análise vertical é também utilizada para examinar a proporção de determinados subgrupos. Por exemplo, relativamente a liquidez corrente de uma empresa é importante saber qual a proporção de ativos correntes e quanto nestes ativos correntes correspondem os estoques. Pois, conforme for o giro destes estoques poderá comprometer a liquidez da empresa, como será visto no item 1.3.2. Da mesma forma, é importante se conhecer a composição dos valores que compõem a demonstração do resultado da empresa, visto que pode-se associar claramente a performance de quantidades vendidas e produzidas, e através delas relacioná-las com os custos de vendas e receitas de vendas, obtendo-se as margens unitárias por produtos e as respectivas rentabilidades (esta é uma informação não acessível ao público).

### **Análise horizontal**

A análise horizontal tem a finalidade de evidenciar a evolução dos itens das demonstrações contábeis, por meio dos períodos. Calculam-se os números-índices estabelecendo o exercício mais antigo como índice-base 100, no caso em tela o ano de 2016.

As demonstrações financeiras comparativas sobre um período de tempo relativamente curto de dois a três anos, proporcionam aos seus analistas uma visão bem definida das mudanças ocorridas nos principais itens das demonstrações financeiras de uma empresa.

A análise de mudança de ano para ano tem a vantagem de apresentar mudanças em moeda (preferencialmente em moeda forte, como por exemplo dólar) absoluta, bem como em porcentagens. Ambas análises de mudanças, valor e percentagem, podem apresentar relações incompatíveis de mudanças. Por exemplo, para cada 50% de mudança da base de \$1.000 é menos significativa que a mesma mudança de percentagem da base de \$100.000. Assim, são importantes as referências para as bases de moedas, de acordo com a significância destas bases (materialidade de seus valores) de forma a uma análise eficaz de suas mudanças.

A comparação de mudanças de ano para ano é importante para clarificar a análise que se pretende fazer da performance de uma determinada empresa. Como por exemplo, quando um valor negativo aparece na base de um valor positivo no período seguinte (ou vice-versa), pode-se não computar esta mudança de percentagem nos cálculos, desde que não seja significativa. Da mesma forma, quando há valor na base do item analisado, não há que se falar em mudanças percentuais na análise. E, quando um determinado item em um ano se apresenta com valor “zero” no período seguinte, pode dizer que houve uma redução de 100% neste item.



## **GRUPOS DE ÍNDICES FINANCEIROS**

A análise por meio de índices financeiros é usada para comparar o desempenho e a situação e uma empresa com outras empresas, bem como pode ser utilizada para análise de sua performance em um determinado período de tempo.

### **ANÁLISE DA LIQUIDEZ**

A liquidez de uma companhia é medida pela sua capacidade para satisfazer suas obrigações de curto prazo, na data de vencimento. A liquidez refere-se à solvência da situação financeira global da empresa.

As medidas de liquidez analisadas aqui são as seguintes:

- ✓ Capital circulante líquido;
- ✓ Índice de liquidez corrente;
- ✓ Índice de liquidez seca.

#### **Capital circulante líquido (capital de giro)**

O capital circulante líquido, ou capital de giro, é utilizado para medir a liquidez global da empresa. O seu índice pode ser apurado pela fórmula:

$$\textit{Capital circulante líquido} = \textit{ativo circulante líquido} - \textit{passivo cirluante}$$

#### **Índice de liquidez corrente**

Este índice mede a capacidade da empresa para satisfazer suas obrigações de curto prazo. O índice de liquidez corrente pode ser apurado pela fórmula:

$$\textit{Índice de liquidez correntex} = \frac{\textit{ativo circulante}}{\textit{passivo circulante}}$$

#### **Índice de liquidez seca**

O índice de liquidez seca é semelhante ao índice de liquidez corrente, com a diferença que exclui os estoques do ativo circulante para o seu cálculo, por ser considerado como ativo de menor liquidez. Deve-se atentar para o fato de

que existem itens de estoque em um supermercado que têm giro diário, em contrapartida de itens de estoque de um estaleiro que podem girar muito mais lentamente.

Se for considerado o conceito de **equivalência de caixa**, isto é, de todos os bens e direitos que tem realização imediata (até 90 dias), o conceito de liquidez seca deverá ser adaptado. De uma maneira geral, o índice de liquidez seca pode ser apurado pela fórmula:

$$\text{Índice de liquidez corrente} = \frac{\text{ativo circulante} - \text{estoques}}{\text{passivo circulante}}$$

## **ANÁLISE DA ATIVIDADE**

Os índices de atividade podem ser utilizados para medir a rapidez com que as contas circulantes (estoques, contas a receber e contas a pagar) são convertidas em caixa.

A análise da atividade de uma empresa pode ser percebida através dos seguintes índices:

- a) Giro dos estoques;
- b) Período de cobrança;
- c) Período médio de pagamento;
- d) Giro do ativo permanente;
- e) Giro do ativo total

### **Giro dos estoques**

O giro dos estoques mede a atividade da empresa, isto é, em quanto tempo a empresa está transformando os seus estoques em venda. Por outro aspecto, pode-se observar neste índice o tempo que o capital foi “investido”, bem como o seu custo, para a fabricação de um determinado produto. O giro dos estoques pode ser apurado pela fórmula:

$$\text{Giro dos estoques} = \frac{\text{custo produtos vendidos}}{\text{estoques}}$$

### **Período médio de cobrança**

O período médio de cobrança, ou idade média de contas a receber é útil na avaliação para estabelecimento de estratégias para crédito e cobrança. O período médio de cobrança pode ser apurado através da fórmula:

$$\text{Período médio de cobrança} = \frac{\text{constas a receber}}{\text{vendas média dia}}$$

Alternativamente

$$\text{Período médio de cobrança} = \frac{\text{contas a receber}}{\frac{\text{vendas anuais}}{360}}$$

### **Período médio de pagamento**

O período médio de pagamento, ou idade média das duplicatas a pagar, indica o prazo médio necessário para pagamento das duplicatas. O período médio de pagamento pode ser apurado através da fórmula:

$$\text{Período médio pagamento} = \frac{\text{contas a pagar}}{\text{compras média dia}}$$

Alternativamente

$$\text{Período médio de pagamento} = \frac{\text{contas a pagar}}{\frac{\text{compras anuais}}{360}}$$

A dificuldade no cálculo desse índice é a informação das compras, que não estão disponibilizadas nas demonstrações financeiras. Entretanto ela pode ser deduzida como um percentual do custo dos produtos vendidos, ou como uma relação do giro dos estoques.

Apenas para fins de demonstração, está sendo considerado que as compras da Foton Aumark e da LCM Caminhões são decorrentes da apuração empírica da fórmula de custo dos produtos vendidos, ou seja:

$$\text{estoque inicial} + \text{compras} - \text{estoque final} = \text{custo dos produtos vendidos}$$

Sendo assim,

*compras = custo dos produtos vendidos – estoque inicial + estoque final*

### **Giro do ativo permanente**

O giro do ativo permanente mede a eficiência com a qual a empresa tem utilizado seus bens operacionais para gerar suas receitas de vendas. O giro do ativo permanente pode ser apurado pela fórmula:

$$\text{Giro do ativo permanente} = \frac{\text{vendas}}{\text{ativo permanente líquido}}$$

### **Giro do ativo total**

O giro do ativo total indica a eficiência com que a empresa utiliza todos os seus ativos para gerar suas receitas de vendas. Como regra geral, quanto maior for o giro dos ativos da empresa, mais eficientemente ela está usando seus ativos. Cabe ressaltar que deve-se analisar mais atentamente o giro muito rápido dos ativos imobilizados (vide observação no item relativo ao giro do ativo permanente). O giro do ativo total pode ser apurado conforme fórmula:

$$\text{Giro do ativo total} = \frac{\text{vendas}}{\text{ativos totais}}$$

## **ANÁLISE DO ENDIVIDAMENTO**

A situação de endividamento de uma empresa indica o montante de recursos de terceiros que está sendo usado na tentativa de gerar resultados positivos.

Cabe observar que aparentemente o plano com endividamento (alavancagem financeira) parece ser mais interessante, pois proporciona um retorno maior. Entretanto, devemos nos certificar que, por exemplo, o produto comercializado pela empresa não está sujeito a oscilações bruscas de preço no mercado, bem como tem condições de manter uma certa fidelidade do mercado consumidor, bem como os insumos são de preços previsíveis. Caso contrário pode ser um risco o financiamento da atividade.

A análise do endividamento pode ser melhor compreendida através dos seguintes índices:

- a) Índice de endividamento geral;
- b) Índice do exigível a longo prazo / patrimônio líquido;
- c) Índice de cobertura de juros

### **Índice de endividamento geral**

Este índice mede a proporção dos ativos totais da empresa financiado pelos credores. Desta forma, quanto maior for esse índice, maior será o montante do capital e terceiros que vem sendo utilizado para gerar resultados. O índice de endividamento geral pode ser apurado pela fórmula:

$$\text{Índice de endividamento geral} = \frac{\text{exigível total}}{\text{ativo total}}$$

### **Índice do exigível a longo prazo / patrimônio líquido**

Indica a relação entre os recursos de longo prazo fornecidos por credores e os recursos fornecidos pelos acionistas. Pode ser usado como uma medida para mensurar o grau de alavancagem financeira da empresa. O índice de exigível a longo prazo em relação ao patrimônio líquido pode ser apurado pela fórmula:

$$\text{Índice do exigível de longo prazo} = \frac{\text{exigível de longo prazo}}{\text{patrimônio líquido}}$$

### **Índice de cobertura de juros**

O índice de cobertura de juros mede a capacidade da empresa de pagar juros contratuais. Pode ser calcula pela fórmula:

$$\text{Índice de cobertura de juros} = \frac{\text{resultado antes dos juros e imposto de renda}}{\text{despesa anual de juros}}$$

### **ANÁLISE DE LUCRATIVIDADE**

A lucratividade de uma empresa pode ser avaliada em relação as suas vendas, ativos, patrimônio líquido e ao valor da ação. O objetivo é avaliar o lucro da empresa com cada um dos itens mencionados.



A análise da lucratividade pode ser melhor compreendida através da verificação dos seguintes índices:

- a) Demonstração da composição percentual do resultado;
- b) Margem bruta;
- c) Margem operacional;
- d) Margem líquida;
- e) Taxa de retorno sobre o ativo total (ROA – *return on asset*);
- f) Taxa de retorno sobre o patrimônio líquido (ROE – *return on equity*);

### **Demonstração da composição percentual do resultado**

O objetivo da composição percentual do resultado é fazer uma comparação das vendas, despesas, custos em relação ao lucro obtido pela companhia.

#### **Margem bruta**

Mede a relação percentual de cada unidade monetária de venda que restou, após a dedução dos impostos sobre as vendas e o custo dos produtos vendidos. A margem bruta pode ser apurada pela fórmula:

$$\text{Margem bruta} = \frac{\text{lucro bruto}}{\text{vendas}}$$

#### **Margem operacional**

Tem como objetivo medir o lucro apurado na operação da empresa. A margem operacional pode ser calculada através da fórmula:

$$\text{Margem operacional} = \frac{\text{lucro operacional}}{\text{vendas}}$$

#### **Margem líquida**

Tem como objetivo medir quanto sobrou das receitas após a dedução de custos e despesas totais. A margem líquida pode ser calculada através da fórmula:

$$\text{Margem líquida} = \frac{\text{resultado líquido do exercício}}{\text{vendas}}$$



## **Taxa de retorno sobre o ativo total (ROA)**

Tem como objetivo medir a eficiência global da administração da empresa na geração de lucro com seus ativos disponíveis. A taxa de retorno sobre o ativo total (ROA – *Return On Assets*) pode ser apurada pela fórmula:

$$\text{Taxa de retorno sobre o ativo} = \frac{\text{resultado líquido do exercício}}{\text{ativo total}}$$

## **Taxa de retorno sobre o patrimônio líquido (ROE)**

Visa medir o retorno do investimento efetuado pelos acionistas da empresa. A taxa de retorno sobre o patrimônio líquido pode ser apurada pela seguinte fórmula:

$$\text{Taxa de retorno sobre o patrimonio líquido} = \frac{\text{resultado líquido do período}}{\text{patrimonio líquido}}$$

Conforme será visto no item seguinte, Dupont considera neste cálculo o denominado multiplicador de alavancagem financeira para cálculo do retorno sobre o patrimônio líquido.

## **SISTEMA DE ANÁLISE DE DUPONT**

O Sistema de Dupont apresenta a demonstração do resultado e o balanço patrimonial em duas vertentes de lucratividade: a taxa de retorno sobre o ativo total (ROA) e a taxa de retorno sobre o patrimônio líquido (ROE). A taxa de retorno sobre o ativo pode ser calculada pelas fórmulas:

$$ROA = \text{margem} \times \text{giro do ativo total}$$

Ou

$$ROA = \frac{\text{resultado líquido do exercício}}{\text{vendas}} \times \frac{\text{vendas}}{\text{ativo total}}$$

Ou

$$ROA = \frac{\text{resultado líquido do exercício}}{\text{ativo total}}$$

A fórmula de Dupont permite à empresa decompor seu retorno em 2 grupos: lucro sobre as vendas e eficiência no uso de ativos.

Outro aspecto no Sistema de Dupont é no que se refere ao **multiplicador de alavancagem financeira (MAF)**, que relaciona a taxa de retorno sobre o ativo total à taxa de retorno sobre o patrimônio líquido. Isto dito em outras palavras, o multiplicador de alavancagem financeira é equivalente a seguinte expressão

$$MAF = \frac{1}{1 - \text{índice de endividamento geral}}$$

e representa 1 dividido pela porcentagem do financiamento realizado com fundos próprios.

O índice de retorno sobre o patrimônio pode ser calcula pela fórmula:

$$ROE = ROA \times MAF$$

$$ROE = \frac{\text{resultado líquido do exercício}}{\text{ativo total}} \times \frac{\text{ativo total}}{\text{patrimonio líquido}}$$

$$ROE = \frac{\text{resultado líquido do exercício}}{\text{patrimonio líquido}}$$

O uso do multiplicador de alavancagem financeira (MAF) para converter o ROA ao ROE reflete o impacto da alavancagem (uso de capital de terceiros) sobre o retorno dos acionistas.

A vantagem do Sistema de Dupont é que ele permite à empresa desdobrar seu retorno sobre o patrimônio líquido em 3 componentes:

- a) lucro sobre as vendas (margem líquida);
- b) eficiência no uso dos ativos (giro do ativo total) e
- c) uso da alavancagem (multiplicador de alavancagem financeira).

Cabe ressaltar, ainda, que esse aumento no retorno refletido pelo ROE pode ser atribuído ao aumento do risco causado por um nível de alavancagem mais elevado, indicado pelo MAF. Em outras palavras, **a maior alavancagem financeira incrementa tanto o retorno quanto o risco.**



### **1.3.2) Apresentação e análise dos índices**

Neste item serão apresentados os índices financeiros calculados, conforme os conceitos discriminados no Item 1.3.1.

Vale dizer que as demonstrações contábeis do período de 2016 a 2018 foram fornecidas pelas respectivas sociedades e apenas utilizamos para cálculo os dados apresentados.

Cabe ressaltar que estas demonstrações contábeis foram devidamente auditadas.

No que se refere as demonstrações contábeis dos períodos findos entre 2019 e 2036, foram por nós projetados partindo dos saldos das demonstrações contábeis constantes do período encerrado em 2018 a considerando as premissas mencionadas no Item 1.1.4.

#### **1.3.2.1) Análise vertical**

Abaixo está demonstrada a performance da análise vertical do balanço patrimonial da Foton Aumark pertinente ao período de 2016 a 2036.

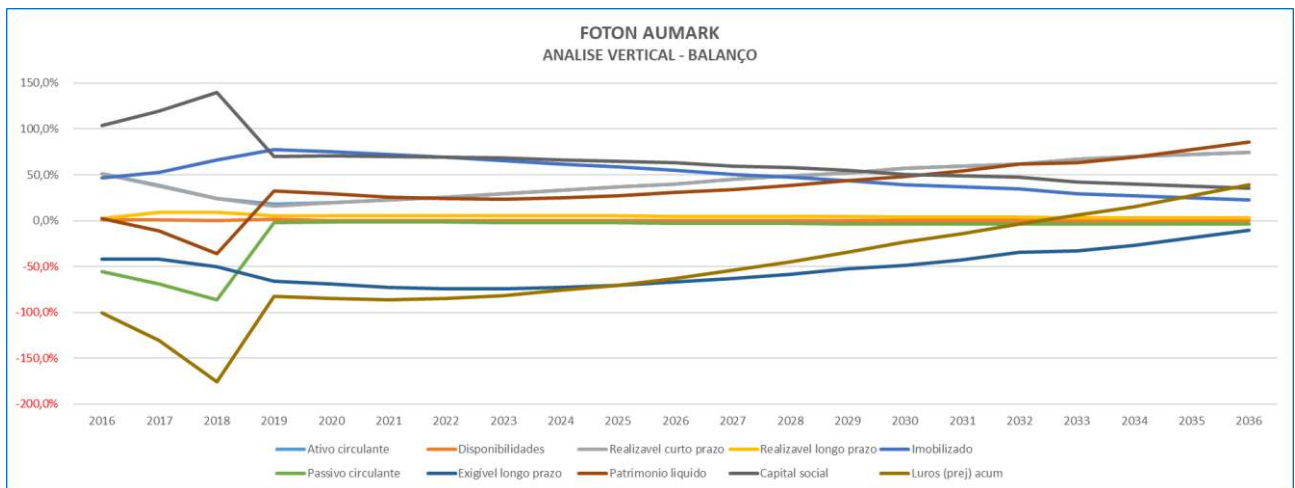

De imediato percebe-se claramente uma convergência ao equilíbrio das linhas de tendência ao logo dos períodos.

Há que se destacar na análise da performance dos índices de circulante ativo e passivo uma notável melhora, onde no ápice da crise do Grupo (em 2018) o índice do ativo circulante se apresentava 24%, contra um passivo circulante de 86%.

Com a reestruturação financeira proposta para Recuperação Judicial ocorreu uma melhora significativa nestes índices, atingindo em 2036, 87% para o ativo circulante, contra 5% para o passivo circulante.

Outro fator de destaque refere-se a evolução positiva do Patrimônio Líquido, saindo do ápice da crise em 2018 com um PL negativo (capital social a descoberto) **NEGATIVO em 36%**, para uma PL **POSITIVO** (capital próprio) de **85%** em 2036.

Como será detalhado no Item 2, esta melhoria deveu-se ao reescalonamento financeiro, principalmente a redução da pressão dos encargos financeiros sobre o caixa do Grupo.

Nas tabelas a seguir poderá ser verificado o detalhamento de cada um dos índices ao longo dos períodos.

Abaixo está demonstrada a performance da análise vertical do resultado da Foton Aumark pertinente ao período de 2016 a 2036.

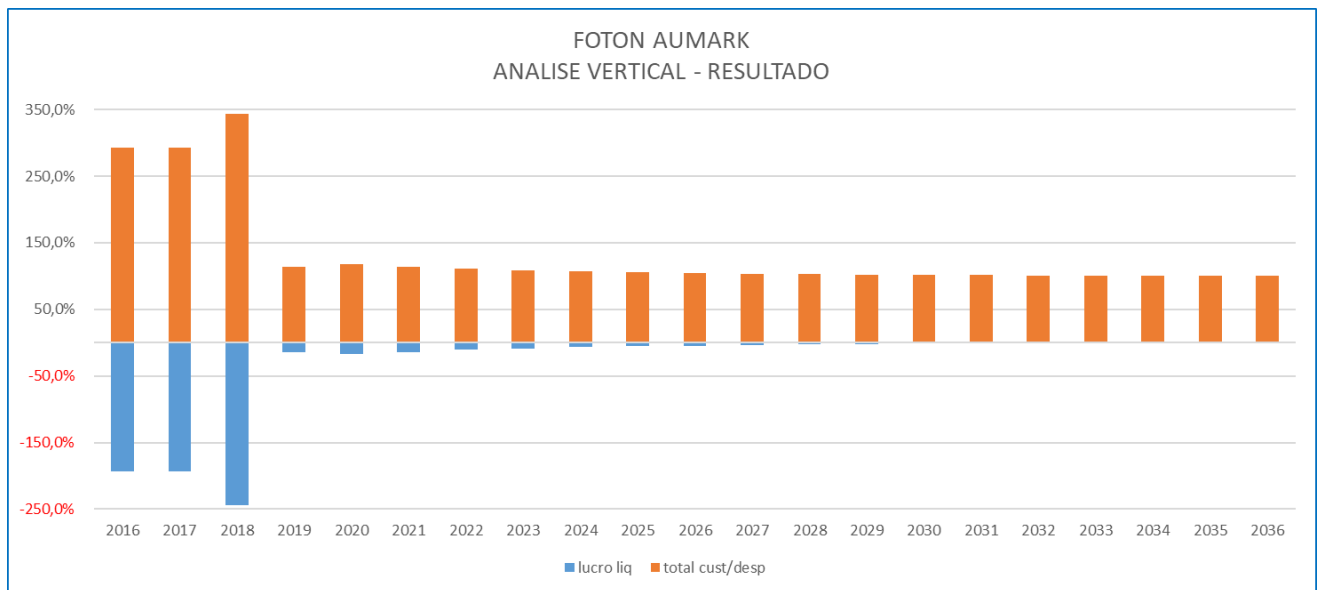

O gráfico nos mostra uma melhora marcante do resultado líquido quando comparado com o ano de 2018, onde se registrou um **prejuízo líquido de 243%**. Ressalte-se que em 2018 chegou-se a apurar **margem de contribuição negativa de 63%**.

Como decorrência da reestruturação financeira proposta no Plano de Recuperação, o impacto das despesas financeiras caiu de 122% para 0,7% em 2036.

Sendo assim, o **prejuízo líquido em 2018 de 243% em 2018**, com a reestruturação financeira e operacional proposta no Plano de Recuperação, passará **em 2036 a um lucro líquido de 1,4%**.

Nas tabelas a seguir poderá ser verificado o detalhamento de cada um dos índices ao longo dos períodos.

Abaixo está demonstrada a performance da análise vertical do balanço patrimonial da LCM Caminhões pertinente ao período de 2016 a 2036.

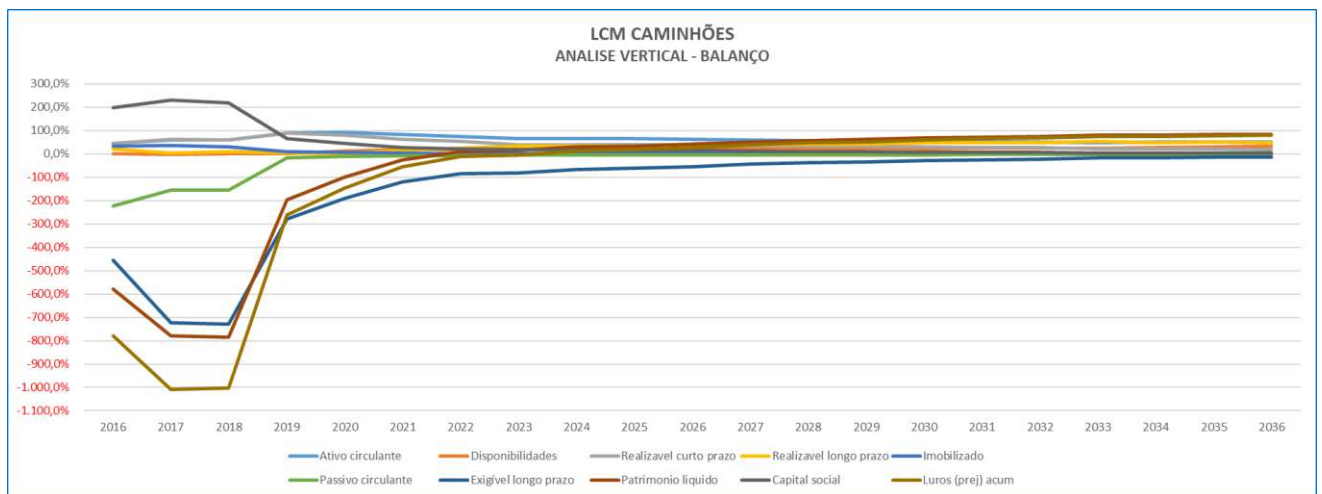

De imediato percebe-se claramente uma convergência ao equilíbrio das linhas de tendência ao logo dos períodos.

A semelhança da Foton Aumark, ocorreu uma melhora significativa na relação ativo circulante – passivo circulante, como consequência da reestruturação financeira proposta.

Neste caso particular as disponibilidades passaram de 0,3% em 2018 para 33% em 2036.

A performance do passivo circulante é ainda mais significativa, onde passou de 154% em 2018 para 2,3% em 2036.

Quando se verifica a performance do Patrimônio Líquido percebe-se claramente a tendência de evolução positiva do Plano de Recuperação, onde a Sociedade apresentava um **PL NEGATIVO em 784%** em 2018, passando para um **PL POSITIVO em 84%** em 2036.

Nas tabelas a seguir poderá ser verificado o detalhamento de cada um dos índices ao longo dos períodos.

Abaixo está demonstrada a performance da análise vertical do resultado da LCM Caminhões pertinente ao período de 2016 a 2036.

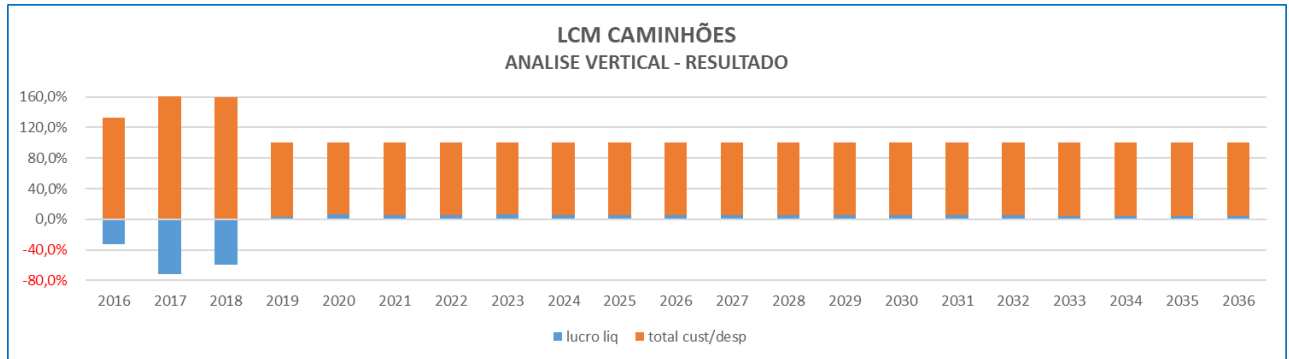

De imediato percebe-se claramente uma melhora significativa na performance do resultado operacional, saindo de um **PREJUÍZO de 59%** em 2018 para um **LUCRO de 4,3%** em 2036.

Nas tabelas a seguir poderá ser verificado o detalhamento de cada um dos índices ao longo dos períodos.

Abaixo está demonstrada a performance da análise vertical do balanço patrimonial da Foton Aumark e da LCM Caminhões Consolidado pertinente ao período de 2016 a 2036.

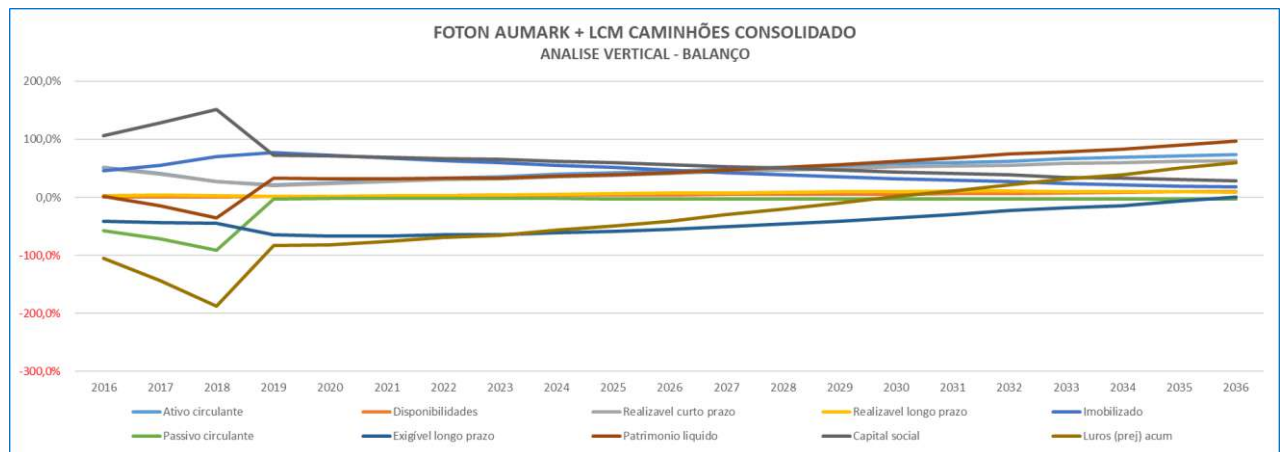

De imediato salta aos olhos a convergência ao equilíbrio das linhas de tendência ao equilíbrio ao longo dos períodos.

Este equilíbrio deve-se a reestruturação financeira do Grupo, e as características mencionadas em cada uma das empresas acima citadas.

Destaque-se, como consequência, a performance do Patrimônio Líquido que sai de um índice **NEGATIVO em 36% (passivo a descoberto)** em 2018 para um índice **POSITIVO** em 2036 de **97%**.

Este documento é cópia do original, assinado digitalmente por MARCELO ALVES MUNIZ e Tribunal de Justiça do Estado de São Paulo, protocolado em 16/12/2019 às 15:39, sob o número WJMJ19419693120. Para conferir o original, acesse o site https://esaj.tjsp.jus.br/pastadigital/pg/abrirConferenciaDocumento.do, informe o processo 1128854-59.2018.8.26.0100 e código 859C248.

Nas tabelas a seguir poderá ser verificado o detalhamento de cada um dos índices ao longo dos períodos.

Abaixo está demonstrada a performance da análise vertical do resultado das empresas Foton Aumark e LCM Caminhões Consolidadas pertinentes ao período de 2016 a 2036.

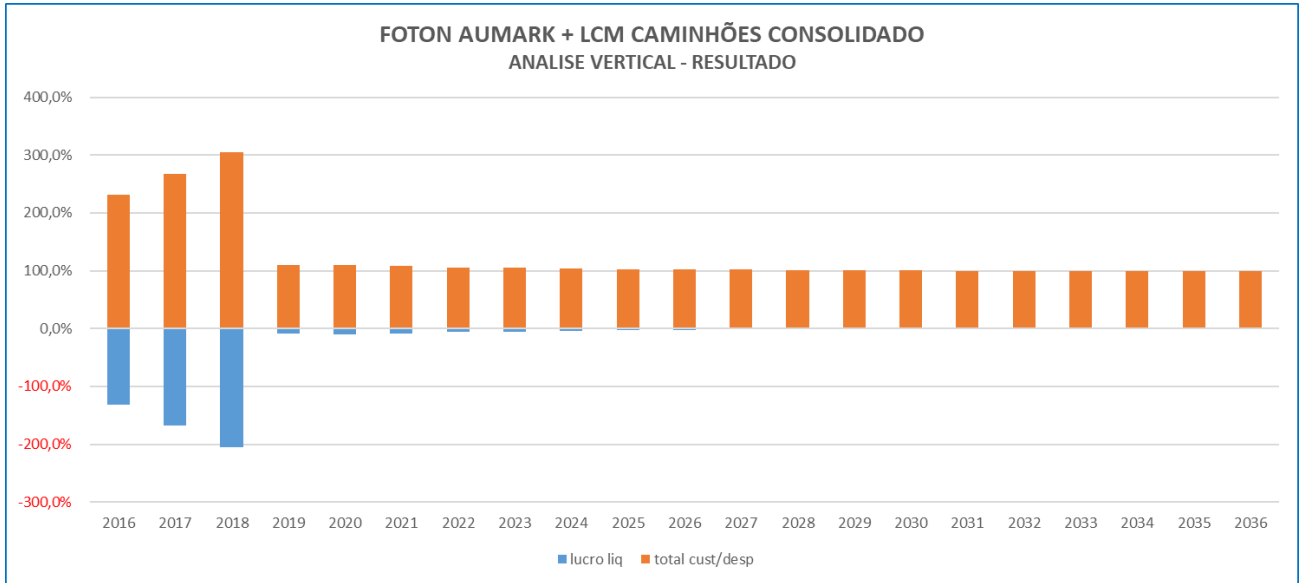

Neste Quadro destaca-se a condição de equilíbrio dos resultados ao longo dos períodos com a proposta de reestruturação financeira e operacional do Grupo.

A linha de tendência do lucro líquido nos mostra, por exemplo, que sai de um **PREJUÍZO de 205%** em 2018 para um **LUCRO LÍQUIDO** em 2036 de **2%**.

Nas tabelas a seguir poderá ser verificado o detalhamento de cada um dos índices ao longo dos períodos.

FOTON AUMARK																					
BALANÇO PATRIMONIAL - ANÁLISE VERTICAL																					
	dez/16	dez/17	dez/18	dez/19	dez/20	dez/21	dez/22	dez/23	dez/24	dez/25	dez/26	dez/27	dez/28	dez/29	dez/30	dez/31	dez/32	dez/33	dez/34	dez/35	dez/36
<b>ATIVO</b>	<b>100,0%</b>	<b>100,0%</b>	<b>100,0%</b>	<b>100,0%</b>	<b>100,0%</b>	<b>100,0%</b>	<b>100,0%</b>	<b>100,0%</b>	<b>100,0%</b>	<b>100,0%</b>	<b>100,0%</b>	<b>100,0%</b>	<b>100,0%</b>	<b>100,0%</b>	<b>100,0%</b>	<b>100,0%</b>	<b>100,0%</b>	<b>100,0%</b>	<b>100,0%</b>	<b>100,0%</b>	<b>100,0%</b>
<b>CIRCULANTE</b>	<b>51,2%</b>	<b>38,2%</b>	<b>24,4%</b>	<b>17,8%</b>	<b>19,5%</b>	<b>22,4%</b>	<b>25,6%</b>	<b>29,2%</b>	<b>33,4%</b>	<b>36,6%</b>	<b>39,9%</b>	<b>45,0%</b>	<b>48,5%</b>	<b>52,1%</b>	<b>57,3%</b>	<b>59,7%</b>	<b>62,0%</b>	<b>67,2%</b>	<b>69,7%</b>	<b>72,1%</b>	<b>74,5%</b>
<b>DISPONIBILIDADES</b>	<b>0,4%</b>	<b>0,7%</b>	<b>0,0%</b>	<b>1,8%</b>	<b>0,1%</b>	<b>0,0%</b>	<b>0,0%</b>	<b>0,0%</b>	<b>0,0%</b>	<b>0,0%</b>	<b>0,0%</b>	<b>0,0%</b>	<b>0,0%</b>	<b>0,0%</b>	<b>0,0%</b>	<b>0,0%</b>	<b>0,0%</b>	<b>0,0%</b>	<b>0,0%</b>	<b>0,0%</b>	<b>0,0%</b>
CAIXA	0,0%	0,0%	0,0%	0,0%	0,0%	0,0%	0,0%	0,0%	0,0%	0,0%	0,0%	0,0%	0,0%	0,0%	0,0%	0,0%	0,0%	0,0%	0,0%	0,0%	0,0%
BANCOS	0,4%	0,7%	0,0%	1,8%	0,1%	0,0%	0,0%	0,0%	0,0%	0,0%	0,0%	0,0%	0,0%	0,0%	0,0%	0,0%	0,0%	0,0%	0,0%	0,0%	0,0%
VLR MOBILIARIO (APLIC FINAC)	0,0%	0,0%	0,0%	0,0%	0,0%	0,0%	0,0%	0,0%	0,0%	0,0%	0,0%	0,0%	0,0%	0,0%	0,0%	0,0%	0,0%	0,0%	0,0%	0,0%	0,0%
<b>REALIZAVEL A CURTO PRAZO</b>	<b>50,8%</b>	<b>37,5%</b>	<b>24,4%</b>	<b>16,0%</b>	<b>19,4%</b>	<b>22,4%</b>	<b>25,6%</b>	<b>29,2%</b>	<b>33,4%</b>	<b>36,6%</b>	<b>39,9%</b>	<b>45,0%</b>	<b>48,5%</b>	<b>52,1%</b>	<b>57,3%</b>	<b>59,7%</b>	<b>62,0%</b>	<b>67,2%</b>	<b>69,7%</b>	<b>72,1%</b>	<b>74,5%</b>
ADIANTAMENTOS	0,0%	0,0%	0,0%	0,0%	0,0%	0,0%	0,0%	0,0%	0,0%	0,0%	0,0%	0,0%	0,0%	0,0%	0,0%	0,0%	0,0%	0,0%	0,0%	0,0%	0,0%
CLIENTES	7,5%	4,5%	3,0%	2,8%	3,5%	4,1%	4,6%	5,2%	6,0%	6,5%	7,1%	10,4%	11,2%	12,1%	17,2%	17,9%	18,6%	25,2%	26,1%	27,0%	27,9%
ESTOQUES	16,1%	15,2%	6,3%	4,3%	5,2%	6,1%	6,9%	7,9%	9,1%	9,9%	10,8%	11,4%	12,3%	13,2%	13,3%	13,8%	14,3%	13,9%	14,4%	14,9%	15,4%
IMPOSTOS A RECUPERAR	1,7%	3,1%	4,0%	2,3%	2,7%	3,2%	3,6%	4,2%	4,8%	5,2%	5,7%	6,0%	6,5%	7,0%	7,0%	7,2%	7,5%	7,3%	7,6%	7,8%	8,1%
OUTROS CREDITOS	25,5%	14,7%	11,0%	6,5%	7,9%	9,1%	10,4%	11,9%	13,6%	14,9%	16,3%	17,1%	18,5%	19,9%	19,9%	20,7%	21,5%	20,8%	21,6%	22,4%	23,1%
<b>NÃO CIRCULANTE</b>	<b>48,8%</b>	<b>61,8%</b>	<b>75,6%</b>	<b>82,2%</b>	<b>80,5%</b>	<b>77,6%</b>	<b>74,4%</b>	<b>70,8%</b>	<b>66,6%</b>	<b>63,4%</b>	<b>60,1%</b>	<b>55,0%</b>	<b>51,5%</b>	<b>47,9%</b>	<b>42,7%</b>	<b>40,3%</b>	<b>38,0%</b>	<b>32,8%</b>	<b>30,3%</b>	<b>27,9%</b>	<b>25,5%</b>
<b>REALIZAVEL A LONGO PRAZO</b>	<b>2,3%</b>	<b>9,1%</b>	<b>9,4%</b>	<b>4,9%</b>	<b>5,4%</b>	<b>5,4%</b>	<b>5,3%</b>	<b>5,2%</b>	<b>5,1%</b>	<b>5,0%</b>	<b>4,9%</b>	<b>4,6%</b>	<b>4,4%</b>	<b>4,2%</b>	<b>3,9%</b>	<b>3,8%</b>	<b>3,7%</b>	<b>3,2%</b>	<b>3,1%</b>	<b>2,9%</b>	<b>2,7%</b>
PARTES RELACIONADAS	0,2%	5,6%	7,3%	3,9%	4,4%	4,3%	4,3%	4,2%	4,1%	4,0%	3,9%	3,7%	3,6%	3,4%	3,1%	3,0%	2,9%	2,6%	2,5%	2,3%	2,2%
INVESTIMENTOS	2,1%	3,5%	2,1%	1,1%	1,1%	1,1%	1,0%	1,0%	1,0%	1,0%	0,9%	0,9%	0,8%	0,8%	0,7%	0,7%	0,6%	0,6%	0,6%	0,6%	0,5%
OUTROS LP	0,0%	0,0%	0,0%	0,0%	0,0%	0,0%	0,0%	0,0%	0,0%	0,0%	0,0%	0,0%	0,0%	0,0%	0,0%	0,0%	0,0%	0,0%	0,0%	0,0%	0,0%
<b>IMOBILIZADO</b>	<b>46,5%</b>	<b>52,7%</b>	<b>66,2%</b>	<b>77,3%</b>	<b>75,1%</b>	<b>72,2%</b>	<b>69,0%</b>	<b>65,6%</b>	<b>61,5%</b>	<b>58,4%</b>	<b>55,2%</b>	<b>50,4%</b>	<b>47,1%</b>	<b>43,6%</b>	<b>38,8%</b>	<b>36,5%</b>	<b>34,3%</b>	<b>29,5%</b>	<b>27,2%</b>	<b>24,9%</b>	<b>22,8%</b>
IMOVEIS	14,1%	14,5%	16,7%	56,9%	55,5%	53,5%	51,2%	48,8%	45,9%	43,7%	41,4%	37,9%	35,5%	33,0%	29,4%	27,7%	26,1%	22,5%	20,7%	19,1%	17,5%
IMOBILIZADO TECNICO	0,0%	0,0%	0,0%	0,0%	0,0%	0,0%	0,0%	0,0%	0,0%	0,0%	0,0%	0,0%	0,0%	0,0%	0,0%	0,0%	0,0%	0,0%	0,0%	0,0%	0,0%
VEICULOS MOV. UTENS, INSTALACOES	2,2%	5,8%	6,9%	3,5%	3,5%	3,5%	3,4%	3,4%	3,3%	3,2%	3,1%	3,0%	2,9%	2,7%	2,5%	2,4%	2,0%	2,1%	2,0%	1,9%	1,8%
OUTRAS	24,7%	26,3%	35,5%	16,9%	16,1%	15,3%	14,3%	13,4%	12,3%	11,5%	10,7%	9,6%	8,8%	8,0%	6,9%	6,4%	5,9%	5,0%	4,5%	4,0%	3,6%
CONTRUCOES EM ANDAMENTO	5,6%	6,0%	7,1%	0,0%	0,0%	0,0%	0,0%	0,0%	0,0%	0,0%	0,0%	0,0%	0,0%	0,0%	0,0%	0,0%	0,0%	0,0%	0,0%	0,0%	0,0%
<b>PASSIVO</b>	<b>100,0%</b>	<b>100,0%</b>	<b>100,0%</b>	<b>100,0%</b>	<b>100,0%</b>	<b>100,0%</b>	<b>100,0%</b>	<b>100,0%</b>	<b>100,0%</b>	<b>100,0%</b>	<b>100,0%</b>	<b>100,0%</b>	<b>100,0%</b>	<b>100,0%</b>	<b>100,0%</b>	<b>100,0%</b>	<b>100,0%</b>	<b>100,0%</b>	<b>100,0%</b>	<b>100,0%</b>	<b>100,0%</b>
<b>CIRCULANTE</b>	<b>55,6%</b>	<b>69,2%</b>	<b>86,2%</b>	<b>2,0%</b>	<b>1,4%</b>	<b>1,6%</b>	<b>1,8%</b>	<b>2,1%</b>	<b>2,4%</b>	<b>2,6%</b>	<b>2,8%</b>	<b>2,9%</b>	<b>3,2%</b>	<b>3,4%</b>	<b>3,4%</b>	<b>3,5%</b>	<b>3,6%</b>	<b>3,5%</b>	<b>3,7%</b>	<b>3,8%</b>	<b>4,0%</b>
FORNECEDORES	43,9%	50,2%	60,7%	0,7%	0,9%	1,0%	1,2%	1,3%	1,5%	1,7%	1,8%	1,9%	2,1%	2,2%	2,2%	2,3%	2,4%	2,3%	2,4%	2,5%	2,6%
BANCOS EMPREST/ FINANCIAMENTOS	5,0%	3,2%	4,6%	0,0%	0,0%	0,0%	0,0%	0,0%	0,0%	0,0%	0,0%	0,0%	0,0%	0,0%	0,0%	0,0%	0,0%	0,0%	0,0%	0,0%	0,0%
OBRIGACOES SOCIAIS A RECOLHER	1,9%	8,0%	11,2%	0,9%	0,1%	0,1%	0,1%	0,1%	0,1%	0,1%	0,1%	0,1%	0,1%	0,1%	0,1%	0,1%	0,1%	0,1%	0,1%	0,1%	0,1%
IMPOSTOS E TAXAS A RECOLHER	4,4%	7,3%	9,3%	0,3%	0,4%	0,5%	0,6%	0,6%	0,7%	0,8%	0,9%	0,9%	1,0%	1,0%	1,0%	1,1%	1,1%	1,1%	1,2%	1,2%	1,3%
CONTAS DIVERSAS	0,4%	0,4%	0,5%	0,0%	0,0%	0,0%	0,0%	0,0%	0,0%	0,0%	0,0%	0,0%	0,0%	0,0%	0,0%	0,0%	0,0%	0,0%	0,0%	0,0%	0,0%
<b>NÃO CIRCULANTE</b>	<b>41,9%</b>	<b>42,2%</b>	<b>50,0%</b>	<b>65,8%</b>	<b>69,5%</b>	<b>72,8%</b>	<b>74,3%</b>	<b>74,5%</b>	<b>72,9%</b>	<b>70,5%</b>	<b>66,7%</b>	<b>63,5%</b>	<b>58,5%</b>	<b>52,9%</b>	<b>48,8%</b>	<b>42,5%</b>	<b>34,7%</b>	<b>33,1%</b>	<b>27,2%</b>	<b>18,8%</b>	<b>10,3%</b>
FINANCIAMENTOS	38,3%	40,9%	41,6%	19,8%	20,1%	19,9%	19,3%	18,3%	17,0%	15,3%	12,8%	11,0%	8,9%	7,0%	4,9%	3,5%	2,3%	1,2%	0,6%	0,2%	0,0%
IMPOSTOS E TAXAS A RECOLHER	2,4%	0,3%	0,4%	7,8%	7,9%	7,8%	7,0%	6,1%	5,2%	4,4%	3,5%	2,7%	1,9%	1,2%	0,6%	-0,0%	-0,0%	-0,0%	-0,0%	-0,0%	-0,0%
PARTES RELACIONADAS	0,6%	0,3%	7,1%	3,5%	3,6%	4,6%	5,7%	6,0%	5,9%	4,6%	3,7%	4,6%	4,4%	3,5%	5,4%	5,6%	6,0%	9,8%	8,7%	10,4%	10,3%
OUTROS EXIGIVEIS	0,7%	0,7%	0,9%	34,6%	37,9%	40,5%	42,4%	44,2%	44,9%	46,3%	46,7%	45,2%	43,2%	41,2%	37,9%	33,4%	26,4%	22,0%	17,9%	8,2%	0,0%
<b>PATRIMONIO LIQUIDO</b>	<b>2,5%</b>	<b>-11,4%</b>	<b>-36,2%</b>	<b>32,2%</b>	<b>29,1%</b>	<b>25,5%</b>	<b>23,8%</b>	<b>23,4%</b>	<b>24,7%</b>	<b>26,9%</b>	<b>30,5%</b>	<b>33,6%</b>	<b>38,4%</b>	<b>43,8%</b>	<b>47,8%</b>	<b>54,0%</b>	<b>61,7%</b>	<b>63,4%</b>	<b>69,2%</b>	<b>77,3%</b>	<b>85,8%</b>
CAPITAL SOCIAL	103,5%	119,3%	139,6%	70,0%	70,4%	70,1%	69,3%	68,1%	66,1%	64,9%	63,3%	59,7%	57,6%	55,1%	50,5%	49,1%	47,5%	42,1%	39,9%	37,7%	35,5%
RESERVAS	0,0%	0,0%	0,0%	45,0%	43,5%	41,5%	39,4%	37,2%	34,6%	32,6%	30,6%	27,7%	25,6%	23,6%	20,7%	19,3%	18,0%	15,3%	13,9%	12,6%	11,4%
<b>LUCROS OU PREJUIZOS</b>	<b>-101,0%</b>	<b>-130,8%</b>	<b>-175,8%</b>	<b>-82,7%</b>	<b>-84,7%</b>	<b>-86,1%</b>	<b>-84,9%</b>	<b>-81,9%</b>	<b>-76,0%</b>	<b>-70,6%</b>	<b>-63,4%</b>	<b>-53,8%</b>	<b>-44,8%</b>	<b>-34,9%</b>	<b>-23,5%</b>	<b>-14,4%</b>	<b>-3,8%</b>	<b>6,0%</b>	<b>15,3%</b>	<b>27,0%</b>	<b>38,9%</b>
LUCROS OU PREJUIZOS ACUMULADOS	-62,2%	-106,2%	-158,2%	-77,9%	-77,4%	-79,3%	-78,8%	-76,3%	-71,0%	-66,2%	-59,5%	-50,6%	-42,1%	-32,7%	-21,9%	-13,2%	-3,3%	5,8%	14,8%	26,0%	37,3%
RESULTADO DO EXERCICIO	-38,9%	-24,5%	-17,5%	-4,8%	-7,4%	-6,8%	-6,2%	-5,6%	-5,0%	-4,4%	-3,9%	-3,3%	-2,7%	-2,2%	-1,6%	-1,2%	-0,5%	0,2%	0,5%	1,0%	1,6%



FOTON AUMARK																					
DEMONSTRAÇÃO DO RESULTADO - ANÁLISE VERTICAL																					
	dez/16	dez/17	dez/18	dez/19	dez/20	dez/21	dez/22	dez/23	dez/24	dez/25	dez/26	dez/27	dez/28	dez/29	dez/30	dez/31	dez/32	dez/33	dez/34	dez/35	dez/36
RECEITAS OPERACIONAIS	100,0%	100,0%	100,0%	100,0%	100,0%	100,0%	100,0%	100,0%	100,0%	100,0%	100,0%	100,0%	100,0%	100,0%	100,0%	100,0%	100,0%	100,0%	100,0%	100,0%	100,0%
(-) DEDUÇÕES DE VENDAS	-15,7%	-13,8%	-21,6%	-16,1%	-15,4%	-15,4%	-15,4%	-15,4%	-15,4%	-15,4%	-15,4%	-15,3%	-15,3%	-15,3%	-15,3%	-15,3%	-15,3%	-15,3%	-15,3%	-15,3%	-15,3%
CUSTO DOS SERVIÇOS VENDIDOS	-67,5%	-67,3%	-141,8%	-76,7%	-74,3%	-74,7%	-75,1%	-75,4%	-75,8%	-76,0%	-76,3%	-76,5%	-76,7%	-76,9%	-77,0%	-77,0%	-77,0%	-77,1%	-77,1%	-77,2%	-77,3%
LUCRO BRUTO	16,8%	18,9%	-63,4%	7,2%	10,3%	9,9%	9,5%	9,2%	8,8%	8,6%	8,4%	8,2%	8,0%	7,8%	7,7%	7,7%	7,7%	7,6%	7,5%	7,5%	7,4%
DESPESAS OPERACIONAIS	-88,3%	-121,5%	-180,1%	-14,6%	-21,6%	-18,4%	-15,7%	-13,7%	-11,9%	-10,8%	-9,9%	-9,0%	-8,2%	-7,5%	-7,1%	-6,8%	-6,5%	-6,1%	-5,7%	-5,4%	-5,1%
LUCRO (PREJUÍZO) OPERACIONAL	-71,5%	-102,6%	-243,5%	-7,4%	-11,3%	-8,5%	-6,2%	-4,6%	-3,1%	-2,3%	-1,5%	-0,8%	-0,2%	0,3%	0,6%	0,9%	1,2%	1,6%	1,8%	2,1%	2,3%
RESULTADOS DA VENDA DO ATIVO	0,0%	0,0%	0,0%	0,0%	0,0%	0,0%	0,0%	0,0%	0,0%	0,0%	0,0%	0,0%	0,0%	0,0%	0,0%	0,0%	0,0%	0,0%	0,0%	0,0%	0,0%
RESULTADO EQUIVALENCIA	0,0%	0,0%	0,0%	0,0%	0,0%	0,0%	0,0%	0,0%	0,0%	0,0%	0,0%	0,0%	0,0%	0,0%	0,0%	0,0%	0,0%	0,0%	0,0%	0,0%	0,0%
RECEITAS FINANCEIRAS	0,9%	2,8%	0,0%	0,0%	0,0%	0,0%	0,0%	0,0%	0,0%	0,0%	0,0%	0,0%	0,0%	0,0%	0,0%	0,0%	0,0%	0,0%	0,0%	0,0%	0,0%
DESPESAS FINANCEIRAS	-122,5%	-93,2%	0,0%	-6,6%	-6,1%	-5,5%	-4,9%	-4,3%	-3,9%	-3,3%	-3,1%	-2,8%	-2,6%	-2,4%	-2,2%	-2,0%	-1,7%	-1,4%	-1,3%	-1,1%	-0,7%
LUCRO ANTES IR/CSSL	-193,1%	-193,0%	-243,5%	-14,1%	-17,4%	-14,0%	-11,1%	-8,9%	-6,9%	-5,6%	-4,6%	-3,6%	-2,8%	-2,1%	-1,6%	-1,1%	-0,5%	0,2%	0,6%	1,0%	1,6%
CONTRIBUIÇÃO SOCIAL	0,0%	0,0%	0,0%	0,0%	0,0%	0,0%	0,0%	0,0%	0,0%	0,0%	0,0%	0,0%	0,0%	0,0%	0,0%	0,0%	0,0%	-0,0%	-0,0%	-0,1%	-0,1%
IMPOSTO DE RENDA	0,0%	0,0%	0,0%	0,0%	0,0%	0,0%	0,0%	0,0%	0,0%	0,0%	0,0%	0,0%	0,0%	0,0%	0,0%	0,0%	0,0%	-0,0%	-0,1%	-0,1%	-0,2%
LUCRO LÍQUIDO	-193,1%	-193,0%	-243,5%	-14,1%	-17,4%	-14,0%	-11,1%	-8,9%	-6,9%	-5,6%	-4,6%	-3,6%	-2,8%	-2,1%	-1,6%	-1,1%	-0,5%	0,1%	0,5%	0,8%	1,4%

LCM CAMINHÕES																					
BALANÇO PATRIMONIAL - ANÁLISE VERTICAL																					
	dez/16	dez/17	dez/18	dez/19	dez/20	dez/21	dez/22	dez/23	dez/24	dez/25	dez/26	dez/27	dez/28	dez/29	dez/30	dez/31	dez/32	dez/33	dez/34	dez/35	dez/36
<b>ATIVO</b>	<b>100,0%</b>	<b>100,0%</b>	<b>100,0%</b>	<b>100,0%</b>	<b>100,0%</b>	<b>100,0%</b>	<b>100,0%</b>	<b>100,0%</b>	<b>100,0%</b>	<b>100,0%</b>	<b>100,0%</b>	<b>100,0%</b>	<b>100,0%</b>	<b>100,0%</b>	<b>100,0%</b>	<b>100,0%</b>	<b>100,0%</b>	<b>100,0%</b>	<b>100,0%</b>	<b>100,0%</b>	
<b>CIRCULANTE</b>	<b>45,6%</b>	<b>60,2%</b>	<b>61,0%</b>	<b>88,5%</b>	<b>92,4%</b>	<b>82,2%</b>	<b>73,9%</b>	<b>65,8%</b>	<b>66,3%</b>	<b>66,4%</b>	<b>64,1%</b>	<b>59,7%</b>	<b>58,2%</b>	<b>57,4%</b>	<b>52,3%</b>	<b>51,2%</b>	<b>51,9%</b>	<b>47,1%</b>	<b>50,3%</b>	<b>50,1%</b>	<b>52,2%</b>
<b>DISPONIBILIDADES</b>	<b>0,7%</b>	<b>-1,4%</b>	<b>0,3%</b>	<b>0,0%</b>	<b>12,3%</b>	<b>18,7%</b>	<b>19,5%</b>	<b>27,2%</b>	<b>25,7%</b>	<b>26,9%</b>	<b>24,0%</b>	<b>24,7%</b>	<b>23,7%</b>	<b>24,4%</b>	<b>22,3%</b>	<b>23,2%</b>	<b>24,6%</b>	<b>24,4%</b>	<b>28,2%</b>	<b>30,0%</b>	<b>33,0%</b>
CAIXA	0,0%	0,0%	0,0%	0,0%	0,0%	0,0%	0,0%	0,0%	0,0%	0,0%	0,0%	0,0%	0,0%	0,0%	0,0%	0,0%	0,0%	0,0%	0,0%	0,0%	0,0%
BANCOS	0,7%	-1,4%	0,3%	0,0%	12,3%	18,7%	19,5%	27,2%	25,7%	26,9%	24,0%	24,7%	23,7%	24,4%	22,3%	23,2%	24,6%	24,4%	28,2%	30,0%	33,0%
VLR MOBILIARIO (APLIC FINAC)	0,0%	0,0%	0,0%	0,0%	0,0%	0,0%	0,0%	0,0%	0,0%	0,0%	0,0%	0,0%	0,0%	0,0%	0,0%	0,0%	0,0%	0,0%	0,0%	0,0%	0,0%
<b>REALIZAVEL A CURTO PRAZO</b>	<b>44,8%</b>	<b>61,6%</b>	<b>60,7%</b>	<b>88,5%</b>	<b>80,1%</b>	<b>63,5%</b>	<b>54,4%</b>	<b>38,6%</b>	<b>40,6%</b>	<b>39,5%</b>	<b>40,1%</b>	<b>35,0%</b>	<b>34,5%</b>	<b>33,0%</b>	<b>30,0%</b>	<b>28,0%</b>	<b>27,3%</b>	<b>22,7%</b>	<b>22,1%</b>	<b>20,1%</b>	<b>19,2%</b>
ADIANTAMENTOS	1,1%	1,6%	0,0%	0,0%	0,0%	0,0%	0,0%	0,0%	0,0%	0,0%	0,0%	0,0%	0,0%	0,0%	0,0%	0,0%	0,0%	0,0%	0,0%	0,0%	0,0%
CLIENTES	9,4%	19,5%	1,2%	21,9%	20,2%	15,9%	13,5%	9,8%	10,2%	9,9%	10,0%	8,7%	8,6%	8,2%	7,5%	7,0%	6,8%	5,6%	5,5%	5,0%	4,8%
ESTOQUES	19,3%	21,2%	37,0%	59,5%	53,5%	42,5%	36,5%	25,7%	27,2%	26,5%	26,8%	23,4%	23,1%	22,1%	20,2%	18,8%	18,3%	15,2%	14,9%	13,5%	12,9%
IMPOSTOS A RECUPERAR	15,7%	18,8%	18,0%	7,1%	6,4%	5,1%	4,4%	3,1%	3,3%	3,2%	3,2%	2,8%	2,8%	2,7%	2,4%	2,3%	2,2%	1,8%	1,8%	1,6%	1,5%
OUTROS CREDITOS	-0,7%	0,5%	4,6%	0,0%	0,0%	0,0%	0,0%	0,0%	0,0%	0,0%	0,0%	0,0%	0,0%	0,0%	0,0%	0,0%	0,0%	0,0%	0,0%	0,0%	0,0%
<b>NÃO CIRCULANTE</b>	<b>54,4%</b>	<b>39,8%</b>	<b>39,0%</b>	<b>11,5%</b>	<b>7,6%</b>	<b>17,8%</b>	<b>26,1%</b>	<b>34,2%</b>	<b>33,7%</b>	<b>33,6%</b>	<b>35,9%</b>	<b>40,3%</b>	<b>41,8%</b>	<b>42,6%</b>	<b>47,7%</b>	<b>48,8%</b>	<b>48,1%</b>	<b>52,9%</b>	<b>49,7%</b>	<b>49,9%</b>	<b>47,8%</b>
<b>REALIZAVEL A LONGO PRAZO</b>	<b>21,5%</b>	<b>5,0%</b>	<b>9,8%</b>	<b>3,0%</b>	<b>2,0%</b>	<b>14,4%</b>	<b>23,7%</b>	<b>32,0%</b>	<b>32,0%</b>	<b>32,0%</b>	<b>34,5%</b>	<b>39,2%</b>	<b>40,8%</b>	<b>41,7%</b>	<b>47,0%</b>	<b>48,2%</b>	<b>47,5%</b>	<b>52,5%</b>	<b>49,3%</b>	<b>49,5%</b>	<b>47,5%</b>
PARTES RELACIONADAS	17,3%	1,1%	5,6%	1,7%	1,2%	13,8%	23,3%	31,6%	31,7%	31,7%	34,2%	38,9%	40,6%	41,5%	46,8%	48,0%	47,4%	52,4%	49,2%	49,4%	47,4%
INVESTIMENTOS	0,8%	0,0%	0,0%	0,0%	0,0%	0,0%	0,0%	0,0%	0,0%	0,0%	0,0%	0,0%	0,0%	0,0%	0,0%	0,0%	0,0%	0,0%	0,0%	0,0%	0,0%
OUTROS LP	3,3%	3,9%	4,2%	1,3%	0,9%	0,5%	0,4%	0,4%	0,3%	0,3%	0,2%	0,2%	0,2%	0,2%	0,2%	0,1%	0,1%	0,1%	0,1%	0,1%	0,1%
<b>IMOBILIZADO</b>	<b>32,9%</b>	<b>34,9%</b>	<b>29,1%</b>	<b>8,5%</b>	<b>5,6%</b>	<b>3,4%</b>	<b>2,3%</b>	<b>2,2%</b>	<b>1,8%</b>	<b>1,6%</b>	<b>1,4%</b>	<b>1,1%</b>	<b>1,0%</b>	<b>0,9%</b>	<b>0,7%</b>	<b>0,6%</b>	<b>0,5%</b>	<b>0,4%</b>	<b>0,4%</b>	<b>0,3%</b>	<b>0,3%</b>
IMOVEIS	27,4%	28,0%	22,4%	6,4%	4,2%	2,5%	1,7%	1,6%	1,2%	1,1%	1,0%	0,8%	0,6%	0,6%	0,4%	0,4%	0,3%	0,2%	0,2%	0,2%	0,2%
IMOBILIZADO TECNICO	0,0%	0,0%	0,0%	0,0%	0,0%	0,0%	0,0%	0,0%	0,0%	0,0%	0,0%	0,0%	0,0%	0,0%	0,0%	0,0%	0,0%	0,0%	0,0%	0,0%	0,0%
VEICULOS MOV. UTENS, INSTALACOES	0,0%	0,0%	0,0%	0,0%	0,0%	0,0%	0,0%	0,0%	0,0%	0,0%	0,0%	0,0%	0,0%	0,0%	0,0%	0,0%	0,0%	0,0%	0,0%	0,0%	0,0%
OUTRAS	0,0%	0,0%	0,0%	0,0%	0,0%	0,0%	0,0%	0,0%	0,0%	0,0%	0,0%	0,0%	0,0%	0,0%	0,0%	0,0%	0,0%	0,0%	0,0%	0,0%	0,0%
CONTRUCOES EM ANDAMENTO	5,5%	6,9%	6,8%	2,0%	1,4%	0,9%	0,6%	0,6%	0,5%	0,5%	0,4%	0,4%	0,3%	0,3%	0,3%	0,2%	0,2%	0,2%	0,2%	0,1%	0,1%
<b>PASSIVO</b>	<b>100,0%</b>	<b>100,0%</b>	<b>100,0%</b>	<b>100,0%</b>	<b>100,0%</b>	<b>100,0%</b>	<b>100,0%</b>	<b>100,0%</b>	<b>100,0%</b>	<b>100,0%</b>	<b>100,0%</b>	<b>100,0%</b>	<b>100,0%</b>	<b>100,0%</b>	<b>100,0%</b>	<b>100,0%</b>	<b>100,0%</b>	<b>100,0%</b>	<b>100,0%</b>	<b>100,0%</b>	<b>100,0%</b>
<b>CIRCULANTE</b>	<b>222,8%</b>	<b>154,6%</b>	<b>154,9%</b>	<b>15,7%</b>	<b>9,6%</b>	<b>7,6%</b>	<b>6,5%</b>	<b>4,6%</b>	<b>4,8%</b>	<b>4,7%</b>	<b>4,8%</b>	<b>4,2%</b>	<b>4,1%</b>	<b>3,9%</b>	<b>3,6%</b>	<b>3,4%</b>	<b>3,3%</b>	<b>2,7%</b>	<b>2,7%</b>	<b>2,4%</b>	<b>2,3%</b>
FORNECEDORES	141,7%	24,6%	43,3%	10,1%	9,1%	7,2%	6,2%	4,4%	4,6%	4,5%	4,6%	4,0%	3,9%	3,8%	3,4%	3,2%	3,1%	2,6%	2,5%	2,3%	2,2%
BANCOS EMPREST/FINANCIAMENTOS	0,0%	4,5%	0,6%	0,0%	0,0%	0,0%	0,0%	0,0%	0,0%	0,0%	0,0%	0,0%	0,0%	0,0%	0,0%	0,0%	0,0%	0,0%	0,0%	0,0%	0,0%
OBRIGACOES SOCIAIS A RECOLHER	74,8%	123,5%	108,7%	5,6%	0,5%	0,4%	0,3%	0,3%	0,2%	0,2%	0,2%	0,2%	0,2%	0,2%	0,2%	0,2%	0,2%	0,1%	0,1%	0,1%	0,1%
IMPOSTOS E TAXAS A RECOLHER	0,0%	0,0%	0,0%	0,0%	0,0%	0,0%	0,0%	0,0%	0,0%	0,0%	0,0%	0,0%	0,0%	0,0%	0,0%	0,0%	0,0%	0,0%	0,0%	0,0%	0,0%
CONTAS DIVERSAS	6,2%	2,0%	2,3%	0,0%	0,0%	0,0%	0,0%	0,0%	0,0%	0,0%	0,0%	0,0%	0,0%	0,0%	0,0%	0,0%	0,0%	0,0%	0,0%	0,0%	0,0%
<b>NÃO CIRCULANTE</b>	<b>456,7%</b>	<b>723,8%</b>	<b>728,9%</b>	<b>279,5%</b>	<b>190,2%</b>	<b>118,9%</b>	<b>83,8%</b>	<b>80,7%</b>	<b>65,5%</b>	<b>60,7%</b>	<b>53,6%</b>	<b>44,4%</b>	<b>38,4%</b>	<b>34,8%</b>	<b>27,9%</b>	<b>24,6%</b>	<b>21,7%</b>	<b>17,5%</b>	<b>16,5%</b>	<b>14,5%</b>	<b>13,5%</b>
FINANCIAMENTOS	0,9%	0,9%	0,9%	2,2%	0,0%	0,0%	0,0%	0,0%	0,0%	0,0%	0,0%	0,0%	0,0%	0,0%	0,0%	0,0%	0,0%	0,0%	0,0%	0,0%	0,0%
IMPOSTOS E TAXAS A RECOLHER	20,9%	0,0%	0,0%	52,3%	35,8%	22,4%	14,5%	12,6%	9,2%	7,4%	5,6%	3,8%	2,5%	1,6%	0,6%	0,0%	0,0%	0,0%	0,0%	0,0%	0,0%
PARTES RELACIONADAS	433,8%	721,7%	726,9%	220,1%	150,8%	94,2%	67,7%	66,4%	55,0%	52,0%	47,0%	39,9%	35,2%	32,7%	26,9%	24,4%	21,5%	17,4%	16,5%	14,5%	13,5%
OUTROS EXIGIVEIS	1,0%	1,2%	1,1%	4,9%	3,5%	2,3%	1,7%	1,6%	1,4%	1,2%	1,0%	0,8%	0,6%	0,5%	0,3%	0,2%	0,1%	0,1%	0,0%	0,0%	0,0%
<b>PATRIMONIO LIQUIDO</b>	<b>-579,4%</b>	<b>-778,4%</b>	<b>-783,9%</b>	<b>-195,2%</b>	<b>-99,8%</b>	<b>-26,4%</b>	<b>9,7%</b>	<b>14,7%</b>	<b>29,6%</b>	<b>34,6%</b>	<b>41,6%</b>	<b>51,4%</b>	<b>57,5%</b>	<b>61,3%</b>	<b>68,6%</b>	<b>72,0%</b>	<b>75,1%</b>	<b>79,8%</b>	<b>80,8%</b>	<b>83,0%</b>	<b>84,2%</b>
CAPITAL SOCIAL	198,6%	229,1%	219,4%	66,5%	45,5%	28,4%	20,4%	16,6%	15,7%	14,2%	12,0%	10,6%	9,9%	8,1%	7,4%	6,5%	5,3%	5,0%	4,4%	4,1%	4,1%
<b>LUCROS OU PREJUIZOS</b>	<b>-778,0%</b>	<b>-1.007,5%</b>	<b>-1.003,3%</b>	<b>-261,6%</b>	<b>-145,3%</b>	<b>-54,9%</b>	<b>-10,7%</b>	<b>-5,4%</b>	<b>13,0%</b>	<b>18,9%</b>	<b>27,4%</b>	<b>39,3%</b>	<b>46,9%</b>	<b>51,4%</b>	<b>60,4%</b>	<b>64,7%</b>	<b>68,6%</b>	<b>74,6%</b>	<b>75,9%</b>	<b>78,6%</b>	<b>80,1%</b>
LUCROS OU PREJUIZOS ACUMULADOS	-624,4%	-897,5%	-965,0%	-270,3%	-159,6%	-65,3%	-19,5%	-12,4%	6,2%	12,3%	21,0%	33,7%	41,6%	46,4%	56,0%	60,6%	64,7%	71,4%	72,9%	76,0%	77,7%
RESULTADO DO EXERCICIO	-153,6%	-110,0%	-38,3%	8,6%	14,3%	10,5%	8,7%	7,0%	6,8%	6,6%	6,5%	5,6%	5,3%	5,0%	4,4%	4,1%	3,9%	3,1%	3,0%	2,7%	2,5%



LCM CAMINHÕES																					
DEMONSTRAÇÃO DO RESULTADO - ANÁLISE VERTICAL																					
	dez/16	dez/17	dez/18	dez/19	dez/20	dez/21	dez/22	dez/23	dez/24	dez/25	dez/26	dez/27	dez/28	dez/29	dez/30	dez/31	dez/32	dez/33	dez/34	dez/35	dez/36
RECEITAS OPERACIONAIS	100,0%	100,0%	100,0%	100,0%	100,0%	100,0%	100,0%	100,0%	100,0%	100,0%	100,0%	100,0%	100,0%	100,0%	100,0%	100,0%	100,0%	100,0%	100,0%	100,0%	100,0%
(-) DEDUÇÕES DE VENDAS	-5,9%	-3,1%	0,0%	-1,0%	-0,9%	-0,8%	-0,7%	-1,0%	-0,8%	-0,8%	-0,8%	-0,8%	-0,7%	-0,7%	-0,7%	-0,7%	-0,7%	-0,7%	-0,7%	-0,6%	-0,6%
CUSTO DOS SERVIÇOS VENDIDOS	-79,2%	-75,9%	-78,6%	-90,6%	-88,3%	-89,4%	-89,8%	-88,0%	-89,1%	-89,1%	-89,5%	-89,5%	-89,8%	-89,8%	-90,1%	-90,1%	-90,3%	-90,3%	-90,3%	-90,3%	-90,3%
LUCRO BRUTO	14,9%	21,0%	21,4%	8,3%	10,8%	9,9%	9,5%	11,0%	10,1%	10,1%	9,7%	9,7%	9,5%	9,5%	9,2%	9,2%	9,0%	9,0%	9,0%	9,0%	9,0%
DESPESAS OPERACIONAIS	-37,8%	-81,7%	-75,1%	-4,1%	-3,4%	-3,0%	-2,8%	-3,6%	-3,1%	-3,1%	-3,0%	-3,1%	-3,1%	-3,2%	-3,1%	-3,2%	-3,2%	-3,3%	-3,4%	-3,6%	-3,7%
LUCRO (PREJUÍZO) OPERACIONAL	-22,8%	-60,7%	-53,6%	4,3%	7,4%	6,8%	6,6%	7,5%	7,0%	6,9%	6,7%	6,6%	6,4%	6,3%	6,1%	6,0%	5,8%	5,7%	5,6%	5,5%	5,3%
RECEITAS FINANCEIRAS	0,1%	0,4%	0,0%	0,0%	0,0%	0,0%	0,0%	0,0%	0,0%	0,0%	0,0%	0,0%	0,0%	0,0%	0,0%	0,0%	0,0%	0,0%	0,0%	0,0%	0,0%
RESULTADOS DA VENDA DO ATIVO	0,0%	0,0%	0,0%	0,0%	0,0%	0,0%	0,0%	0,0%	0,0%	0,0%	0,0%	0,0%	0,0%	0,0%	0,0%	0,0%	0,0%	0,0%	0,0%	0,0%	0,0%
RESULTADO EQUIVALENCIA	0,0%	0,0%	0,0%	0,0%	0,0%	0,0%	0,0%	0,0%	0,0%	0,0%	0,0%	0,0%	0,0%	0,0%	0,0%	0,0%	0,0%	0,0%	0,0%	0,0%	0,0%
DESPESAS FINANCEIRAS	-9,7%	-12,1%	-6,0%	-0,2%	-0,2%	-0,1%	-0,1%	-0,2%	-0,1%	-0,1%	-0,1%	-0,1%	-0,1%	-0,1%	-0,1%	-0,1%	-0,1%	-0,1%	-0,1%	-0,1%	-0,1%
LUCRO ANTES IR/CSSL	-32,4%	-72,4%	-59,6%	4,1%	7,2%	6,7%	6,5%	7,3%	6,8%	6,8%	6,6%	6,5%	6,3%	6,2%	6,0%	5,9%	5,8%	5,6%	5,5%	5,4%	5,2%
CONTRIBUIÇÃO SOCIAL	0,0%	0,0%	0,0%	-0,3%	-0,5%	-0,4%	-0,4%	-0,5%	-0,4%	-0,4%	-0,4%	-0,4%	-0,4%	-0,4%	-0,4%	-0,4%	-0,4%	-0,4%	-0,3%	-0,3%	-0,3%
IMPOSTO DE RENDA	0,0%	0,0%	0,0%	-0,6%	-0,8%	-0,8%	-0,7%	-0,9%	-0,8%	-0,8%	-0,7%	-0,7%	-0,7%	-0,7%	-0,7%	-0,7%	-0,6%	-0,6%	-0,6%	-0,6%	-0,6%
LUCRO LÍQUIDO	-32,4%	-72,4%	-59,6%	3,3%	5,9%	5,5%	5,4%	6,0%	5,6%	5,6%	5,4%	5,3%	5,2%	5,1%	5,0%	4,9%	4,8%	4,7%	4,6%	4,4%	4,3%

FOTON AUMARK + LCM CAMINHÕES CONSOLIDADO																					
BALANÇO PATRIMONIAL - ANÁLISE VERTICAL																					
	dez/16	dez/17	dez/18	dez/19	dez/20	dez/21	dez/22	dez/23	dez/24	dez/25	dez/26	dez/27	dez/28	dez/29	dez/30	dez/31	dez/32	dez/33	dez/34	dez/35	dez/36
<b>ATIVO</b>	<b>100,0%</b>	<b>100,0%</b>	<b>100,0%</b>	<b>100,0%</b>	<b>100,0%</b>	<b>100,0%</b>	<b>100,0%</b>	<b>100,0%</b>	<b>100,0%</b>	<b>100,0%</b>	<b>100,0%</b>	<b>100,0%</b>	<b>100,0%</b>	<b>100,0%</b>	<b>100,0%</b>	<b>100,0%</b>	<b>100,0%</b>	<b>100,0%</b>	<b>100,0%</b>	<b>100,0%</b>	<b>100,0%</b>
<b>CIRCULANTE</b>	<b>51,1%</b>	<b>40,7%</b>	<b>27,3%</b>	<b>21,5%</b>	<b>24,8%</b>	<b>29,4%</b>	<b>33,4%</b>	<b>35,7%</b>	<b>40,2%</b>	<b>42,7%</b>	<b>45,1%</b>	<b>49,3%</b>	<b>51,9%</b>	<b>54,4%</b>	<b>58,3%</b>	<b>59,9%</b>	<b>61,9%</b>	<b>66,2%</b>	<b>68,5%</b>	<b>70,9%</b>	<b>73,2%</b>
<b>DISPONIBILIDADES</b>	<b>0,4%</b>	<b>0,7%</b>	<b>0,0%</b>	<b>1,8%</b>	<b>1,0%</b>	<b>2,0%</b>	<b>2,8%</b>	<b>4,0%</b>	<b>4,3%</b>	<b>4,6%</b>	<b>4,3%</b>	<b>4,9%</b>	<b>5,0%</b>	<b>5,2%</b>	<b>5,3%</b>	<b>5,8%</b>	<b>6,6%</b>	<b>7,2%</b>	<b>8,3%</b>	<b>9,4%</b>	<b>10,4%</b>
CAIXA	0,0%	0,0%	0,0%	0,0%	0,0%	0,0%	0,0%	0,0%	0,0%	0,0%	0,0%	0,0%	0,0%	0,0%	0,0%	0,0%	0,0%	0,0%	0,0%	0,0%	0,0%
BANCOS	0,4%	0,7%	0,0%	1,8%	1,0%	2,0%	2,8%	4,0%	4,3%	4,6%	4,3%	4,9%	5,0%	5,2%	5,3%	5,8%	6,6%	7,2%	8,3%	9,4%	10,4%
VLR MOBILIARIO (APLIC FINAC)	0,0%	0,0%	0,0%	0,0%	0,0%	0,0%	0,0%	0,0%	0,0%	0,0%	0,0%	0,0%	0,0%	0,0%	0,0%	0,0%	0,0%	0,0%	0,0%	0,0%	0,0%
<b>REALIZAVEL A CURTO PRAZO</b>	<b>50,6%</b>	<b>40,1%</b>	<b>27,2%</b>	<b>19,7%</b>	<b>23,9%</b>	<b>27,3%</b>	<b>30,6%</b>	<b>31,8%</b>	<b>35,9%</b>	<b>38,2%</b>	<b>40,8%</b>	<b>44,4%</b>	<b>46,9%</b>	<b>49,2%</b>	<b>53,0%</b>	<b>54,1%</b>	<b>55,3%</b>	<b>59,0%</b>	<b>60,3%</b>	<b>61,5%</b>	<b>62,8%</b>
ADIANTAMENTOS	0,0%	0,0%	0,0%	0,0%	0,0%	0,0%	0,0%	0,0%	0,0%	0,0%	0,0%	0,0%	0,0%	0,0%	0,0%	0,0%	0,0%	0,0%	0,0%	0,0%	0,0%
CLIENTES	7,5%	5,1%	3,2%	3,5%	4,4%	5,0%	5,5%	5,7%	6,4%	6,8%	7,3%	10,0%	10,5%	11,0%	15,2%	15,5%	15,8%	20,9%	21,4%	21,9%	22,4%
ESTOQUES	16,2%	16,2%	7,7%	7,2%	8,8%	10,3%	11,6%	11,0%	12,6%	13,2%	14,1%	14,3%	15,1%	15,6%	15,5%	15,7%	16,2%	15,4%	15,6%	15,7%	15,9%
IMPOSTOS A RECUPERAR	2,1%	3,6%	4,8%	2,6%	3,1%	3,5%	4,0%	4,2%	4,8%	5,1%	5,5%	5,6%	6,0%	6,3%	6,2%	6,4%	6,5%	6,3%	6,4%	6,6%	6,7%
OUTROS CREDITOS	24,9%	15,1%	11,6%	6,4%	7,6%	8,5%	9,5%	10,8%	12,1%	13,0%	13,9%	14,5%	15,3%	16,3%	16,1%	16,6%	16,9%	16,4%	16,8%	17,3%	17,8%
<b>NÃO CIRCULANTE</b>	<b>48,9%</b>	<b>59,3%</b>	<b>72,7%</b>	<b>78,5%</b>	<b>75,2%</b>	<b>70,6%</b>	<b>66,6%</b>	<b>64,3%</b>	<b>59,8%</b>	<b>57,3%</b>	<b>54,9%</b>	<b>50,7%</b>	<b>48,1%</b>	<b>45,6%</b>	<b>41,7%</b>	<b>40,1%</b>	<b>38,1%</b>	<b>33,8%</b>	<b>31,5%</b>	<b>29,1%</b>	<b>26,8%</b>
<b>REALIZAVEL A LONGO PRAZO</b>	<b>2,8%</b>	<b>4,2%</b>	<b>3,0%</b>	<b>1,7%</b>	<b>2,1%</b>	<b>2,4%</b>	<b>3,3%</b>	<b>4,1%</b>	<b>4,7%</b>	<b>5,9%</b>	<b>7,3%</b>	<b>7,8%</b>	<b>8,8%</b>	<b>9,6%</b>	<b>10,0%</b>	<b>10,7%</b>	<b>11,0%</b>	<b>10,4%</b>	<b>10,2%</b>	<b>9,7%</b>	<b>9,2%</b>
PARTES RELACIONADAS	0,7%	0,5%	0,7%	0,6%	1,0%	1,4%	2,2%	3,1%	3,8%	5,0%	6,5%	7,0%	8,0%	8,9%	9,3%	10,1%	10,4%	9,9%	9,7%	9,3%	8,8%
INVESTIMENTOS	2,0%	3,6%	2,2%	1,0%	1,0%	1,0%	0,9%	0,9%	0,9%	0,8%	0,8%	0,7%	0,7%	0,7%	0,6%	0,6%	0,6%	0,5%	0,5%	0,4%	0,4%
OUTROS LP	0,1%	0,1%	0,1%	0,1%	0,1%	0,1%	0,1%	0,1%	0,1%	0,1%	0,0%	0,0%	0,0%	0,0%	0,0%	0,0%	0,0%	0,0%	0,0%	0,0%	0,0%
<b>IMOBILIZADO</b>	<b>46,1%</b>	<b>55,1%</b>	<b>69,7%</b>	<b>76,8%</b>	<b>73,1%</b>	<b>68,2%</b>	<b>63,3%</b>	<b>60,1%</b>	<b>55,1%</b>	<b>51,4%</b>	<b>47,6%</b>	<b>42,9%</b>	<b>39,3%</b>	<b>36,0%</b>	<b>31,7%</b>	<b>29,4%</b>	<b>27,0%</b>	<b>23,3%</b>	<b>21,3%</b>	<b>19,4%</b>	<b>17,6%</b>
IMOVEIS	14,4%	15,6%	18,1%	56,6%	54,0%	50,5%	47,0%	44,8%	41,1%	38,5%	35,7%	32,2%	29,6%	27,1%	24,0%	22,3%	20,5%	17,8%	16,2%	14,8%	13,5%
IMOBILIZADO TECNICO	0,0%	0,0%	0,0%	0,0%	0,0%	0,0%	0,0%	0,0%	0,0%	0,0%	0,0%	0,0%	0,0%	0,0%	0,0%	0,0%	0,0%	0,0%	0,0%	0,0%	0,0%
VEICULOS MOV. UTENS, INSTALACOES	2,1%	6,0%	7,2%	3,4%	3,4%	3,3%	3,1%	2,9%	2,8%	2,7%	2,5%	2,4%	2,2%	2,0%	1,9%	1,8%	1,6%	1,5%	1,4%	1,4%	1,4%
OUTRAS	24,0%	27,0%	36,9%	16,7%	15,6%	14,3%	13,1%	12,2%	11,0%	10,1%	9,1%	8,1%	7,3%	6,5%	5,6%	5,1%	4,6%	3,9%	3,5%	3,1%	2,8%
CONTRUCOES EM ANDAMENTO	5,6%	6,4%	7,6%	0,1%	0,1%	0,1%	0,1%	0,1%	0,1%	0,1%	0,1%	0,1%	0,1%	0,1%	0,1%	0,1%	0,1%	0,0%	0,0%	0,0%	0,0%
<b>PASSIVO</b>	<b>100,0%</b>	<b>100,0%</b>	<b>100,0%</b>	<b>100,0%</b>	<b>100,0%</b>	<b>100,0%</b>	<b>100,0%</b>	<b>100,0%</b>	<b>100,0%</b>	<b>100,0%</b>	<b>100,0%</b>	<b>100,0%</b>	<b>100,0%</b>	<b>100,0%</b>	<b>100,0%</b>	<b>100,0%</b>	<b>100,0%</b>	<b>100,0%</b>	<b>100,0%</b>	<b>100,0%</b>	<b>100,0%</b>
<b>CIRCULANTE</b>	<b>58,0%</b>	<b>71,9%</b>	<b>91,1%</b>	<b>2,4%</b>	<b>1,5%</b>	<b>1,7%</b>	<b>1,9%</b>	<b>2,1%</b>	<b>2,3%</b>	<b>2,5%</b>	<b>2,6%</b>	<b>2,7%</b>	<b>2,8%</b>	<b>3,0%</b>	<b>2,9%</b>	<b>3,0%</b>	<b>3,1%</b>	<b>3,0%</b>	<b>3,1%</b>	<b>3,1%</b>	<b>3,2%</b>
FORNECEDORES	46,1%	51,7%	63,8%	0,7%	0,8%	0,9%	1,1%	1,2%	1,3%	1,4%	1,5%	1,6%	1,7%	1,8%	1,8%	1,8%	1,9%	1,8%	1,9%	1,9%	2,0%
BANCOS EMPREST/ FINANCIAMENTOS	4,9%	3,4%	4,8%	0,0%	0,0%	0,0%	0,0%	0,0%	0,0%	0,0%	0,0%	0,0%	0,0%	0,0%	0,0%	0,0%	0,0%	0,0%	0,0%	0,0%	0,0%
OBRIGACOES SOCIAIS A RECOLHER	1,9%	8,2%	11,6%	1,2%	0,1%	0,1%	0,1%	0,1%	0,1%	0,1%	0,1%	0,1%	0,1%	0,1%	0,1%	0,1%	0,1%	0,1%	0,1%	0,1%	0,1%
IMPOSTOS E TAXAS A RECOLHER	4,6%	8,0%	10,3%	0,5%	0,6%	0,7%	0,7%	0,7%	0,8%	0,9%	0,9%	1,0%	1,0%	1,1%	1,1%	1,1%	1,1%	1,1%	1,1%	1,1%	1,2%
CONTAS DIVERSAS	0,6%	0,5%	0,6%	0,0%	0,0%	0,0%	0,0%	0,0%	0,0%	0,0%	0,0%	0,0%	0,0%	0,0%	0,0%	0,0%	0,0%	0,0%	0,0%	0,0%	0,0%
<b>NÃO CIRCULANTE</b>	<b>40,8%</b>	<b>43,1%</b>	<b>44,6%</b>	<b>64,4%</b>	<b>66,5%</b>	<b>66,8%</b>	<b>65,0%</b>	<b>64,6%</b>	<b>61,4%</b>	<b>59,1%</b>	<b>55,2%</b>	<b>50,7%</b>	<b>45,6%</b>	<b>40,9%</b>	<b>35,5%</b>	<b>29,6%</b>	<b>22,5%</b>	<b>18,3%</b>	<b>14,4%</b>	<b>6,5%</b>	<b>-0,0%</b>
FINANCIAMENTOS	37,3%	42,0%	43,3%	19,7%	19,5%	18,7%	17,6%	16,7%	15,1%	13,4%	11,0%	9,3%	7,4%	5,7%	4,0%	2,8%	1,8%	1,0%	0,5%	0,2%	0,0%
IMPOSTOS E TAXAS A RECOLHER	2,9%	0,3%	0,5%	10,3%	10,1%	9,8%	8,5%	7,4%	6,1%	5,1%	4,0%	3,0%	2,1%	1,3%	0,6%	-0,0%	-0,0%	-0,0%	-0,0%	-0,0%	-0,0%
PARTES RELACIONADAS	0,0%	0,0%	0,0%	0,0%	0,0%	0,0%	0,0%	0,0%	0,0%	0,0%	0,0%	0,0%	0,0%	0,0%	0,0%	0,0%	0,0%	0,0%	0,0%	0,0%	0,0%
OUTROS EXIGIVEIS	0,7%	0,8%	0,9%	34,4%	36,9%	38,3%	38,9%	40,6%	40,2%	40,7%	40,2%	38,4%	36,0%	33,8%	30,9%	26,8%	20,8%	17,4%	13,9%	6,4%	0,0%
<b>PATRIMONIO LIQUIDO</b>	<b>1,2%</b>	<b>-15,0%</b>	<b>-35,7%</b>	<b>33,2%</b>	<b>31,9%</b>	<b>31,5%</b>	<b>33,1%</b>	<b>33,3%</b>	<b>36,3%</b>	<b>38,4%</b>	<b>42,2%</b>	<b>46,6%</b>	<b>51,6%</b>	<b>56,1%</b>	<b>61,6%</b>	<b>67,4%</b>	<b>74,4%</b>	<b>78,7%</b>	<b>82,5%</b>	<b>90,3%</b>	<b>96,8%</b>
CAPITAL SOCIAL	106,0%	128,4%	151,9%	72,4%	71,3%	68,9%	66,2%	65,0%	61,6%	59,4%	56,8%	53,0%	50,1%	47,3%	43,0%	41,1%	39,0%	34,7%	32,6%	30,5%	28,6%
RESERVAS	0,0%	0,0%	0,0%	44,5%	42,0%	39,0%	36,0%	33,9%	30,9%	28,6%	26,2%	23,5%	21,3%	19,3%	16,8%	15,5%	14,1%	12,0%	10,8%	9,8%	8,8%
<b>LUCROS OU PREJUIZOS</b>	<b>-104,8%</b>	<b>-143,4%</b>	<b>-187,5%</b>	<b>-83,6%</b>	<b>-81,4%</b>	<b>-76,4%</b>	<b>-69,0%</b>	<b>-65,7%</b>	<b>-56,2%</b>	<b>-49,6%</b>	<b>-40,9%</b>	<b>-29,8%</b>	<b>-19,8%</b>	<b>-10,4%</b>	<b>1,7%</b>	<b>10,9%</b>	<b>21,3%</b>	<b>32,0%</b>	<b>39,1%</b>	<b>50,0%</b>	<b>59,4%</b>
LUCROS OU PREJUIZOS ACUMULADOS	-63,0%	-115,4%	-168,1%	-79,3%	-75,3%	-71,1%	-64,7%	-61,6%	-52,9%	-46,9%	-38,7%	-28,2%	-18,6%	-9,7%	2,0%	10,8%	20,7%	31,0%	37,8%	48,4%	57,4%
RESULTADO DO EXERCICIO	-41,9%	-28,0%	-19,4%	-4,3%	-6,1%	-5,3%	-4,3%	-4,1%	-3,3%	-2,7%	-2,2%	-1,7%	-1,1%	-0,7%	-0,3%	0,1%	0,6%	1,1%	1,3%	1,6%	2,0%

FOTON AUMARK + LCM CAMINHÕES CONSOLIDADO																					
DEMONSTRAÇÃO DO RESULTADO - ANÁLISE VERTICAL																					
	dez/16	dez/17	dez/18	dez/19	dez/20	dez/21	dez/22	dez/23	dez/24	dez/25	dez/26	dez/27	dez/28	dez/29	dez/30	dez/31	dez/32	dez/33	dez/34	dez/35	dez/36
<b>RECEITAS OPERACIONAIS</b>	<b>100,0%</b>	<b>100,0%</b>	<b>100,0%</b>	<b>100,0%</b>	<b>100,0%</b>	<b>100,0%</b>	<b>100,0%</b>	<b>100,0%</b>	<b>100,0%</b>	<b>100,0%</b>	<b>100,0%</b>	<b>100,0%</b>	<b>100,0%</b>	<b>100,0%</b>	<b>100,0%</b>	<b>100,0%</b>	<b>100,0%</b>	<b>100,0%</b>	<b>100,0%</b>	<b>100,0%</b>	<b>100,0%</b>
(-)DEDUÇÕES DE VENDAS	-11,9%	-11,4%	-17,0%	-11,9%	-11,2%	-10,9%	-10,7%	-12,1%	-11,9%	-12,1%	-12,0%	-12,2%	-12,2%	-12,4%	-12,4%	-12,5%	-12,4%	-12,5%	-12,7%	-12,8%	-12,9%
CUSTO DOS SERVIÇOS VENDIDOS	-72,0%	-69,2%	-128,5%	-80,5%	-78,4%	-79,3%	-79,8%	-78,3%	-79,0%	-79,0%	-79,3%	-79,3%	-79,5%	-79,4%	-79,6%	-79,5%	-79,6%	-79,6%	-79,5%	-79,5%	-79,4%
<b>LUCRO BRUTO</b>	<b>16,1%</b>	<b>19,4%</b>	<b>-45,6%</b>	<b>7,5%</b>	<b>10,4%</b>	<b>9,9%</b>	<b>9,5%</b>	<b>9,6%</b>	<b>9,1%</b>	<b>8,9%</b>	<b>8,7%</b>	<b>8,5%</b>	<b>8,3%</b>	<b>8,1%</b>	<b>8,0%</b>	<b>8,0%</b>	<b>8,0%</b>	<b>7,9%</b>	<b>7,8%</b>	<b>7,7%</b>	<b>7,7%</b>
DESPESAS OPERACIONAIS	-68,8%	-112,5%	-158,0%	-11,7%	-16,2%	-13,6%	-11,6%	-11,4%	-9,8%	-9,1%	-8,3%	-7,8%	-7,1%	-6,7%	-6,3%	-6,1%	-5,8%	-5,5%	-5,3%	-5,1%	-4,9%
<b>LUCRO (PREJUÍZO) OPERACIONAL</b>	<b>-52,7%</b>	<b>-93,1%</b>	<b>-203,6%</b>	<b>-4,2%</b>	<b>-5,8%</b>	<b>-3,8%</b>	<b>-2,1%</b>	<b>-1,8%</b>	<b>-0,6%</b>	<b>-0,2%</b>	<b>0,4%</b>	<b>0,8%</b>	<b>1,2%</b>	<b>1,5%</b>	<b>1,7%</b>	<b>1,9%</b>	<b>2,2%</b>	<b>2,4%</b>	<b>2,5%</b>	<b>2,7%</b>	<b>2,8%</b>
RECEITAS FINANCEIRAS	0,6%	2,3%	0,0%	0,0%	0,0%	0,0%	0,0%	0,0%	0,0%	0,0%	0,0%	0,0%	0,0%	0,0%	0,0%	0,0%	0,0%	0,0%	0,0%	0,0%	0,0%
RESULTADOS DA VENDA DO ATIVO	0,0%	0,0%	0,0%	0,0%	0,0%	0,0%	0,0%	0,0%	0,0%	0,0%	0,0%	0,0%	0,0%	0,0%	0,0%	0,0%	0,0%	0,0%	0,0%	0,0%	0,0%
RESULTADOS EQUIVALENCIA	0,0%	0,0%	0,0%	0,0%	0,0%	0,0%	0,0%	0,0%	0,0%	0,0%	0,0%	0,0%	0,0%	0,0%	0,0%	0,0%	0,0%	0,0%	0,0%	0,0%	0,0%
DESPESAS FINANCEIRAS	-78,9%	-74,9%	-1,3%	-4,9%	-4,4%	-3,8%	-3,4%	-3,3%	-3,0%	-2,6%	-2,4%	-2,2%	-2,1%	-1,9%	-1,8%	-1,6%	-1,4%	-1,1%	-1,0%	-0,9%	-0,6%
<b>LUCRO ANTES IR/CSL</b>	<b>-131,0%</b>	<b>-165,7%</b>	<b>-204,9%</b>	<b>-9,0%</b>	<b>-10,2%</b>	<b>-7,6%</b>	<b>-5,5%</b>	<b>-5,2%</b>	<b>-3,6%</b>	<b>-2,8%</b>	<b>-2,0%</b>	<b>-1,5%</b>	<b>-0,9%</b>	<b>-0,4%</b>	<b>-0,0%</b>	<b>0,3%</b>	<b>0,8%</b>	<b>1,2%</b>	<b>1,5%</b>	<b>1,8%</b>	<b>2,2%</b>
CONTRIBUIÇÃO SOCIAL	0,0%	0,0%	0,0%	-0,1%	-0,1%	-0,1%	-0,1%	-0,1%	-0,1%	-0,1%	-0,1%	-0,1%	-0,1%	-0,1%	-0,1%	-0,1%	-0,1%	-0,1%	-0,1%	-0,1%	-0,1%
IMPOSTO DE RENDA	0,0%	0,0%	0,0%	-0,2%	-0,2%	-0,2%	-0,2%	-0,2%	-0,2%	-0,2%	-0,2%	-0,2%	-0,2%	-0,1%	-0,1%	-0,1%	-0,1%	-0,1%	-0,2%	-0,2%	-0,2%
<b>LUCRO LÍQUIDO</b>	<b>-131,0%</b>	<b>-165,7%</b>	<b>-204,9%</b>	<b>-9,3%</b>	<b>-10,6%</b>	<b>-7,9%</b>	<b>-5,9%</b>	<b>-5,5%</b>	<b>-3,9%</b>	<b>-3,1%</b>	<b>-2,3%</b>	<b>-1,7%</b>	<b>-1,1%</b>	<b>-0,7%</b>	<b>-0,3%</b>	<b>0,1%</b>	<b>0,6%</b>	<b>1,0%</b>	<b>1,2%</b>	<b>1,5%</b>	<b>1,8%</b>

### 1.3.2.2) Análise horizontal

Abaixo está demonstrada a performance da análise horizontal do balanço patrimonial da Foton Aumark pertinente ao período de 2016 a 2036.

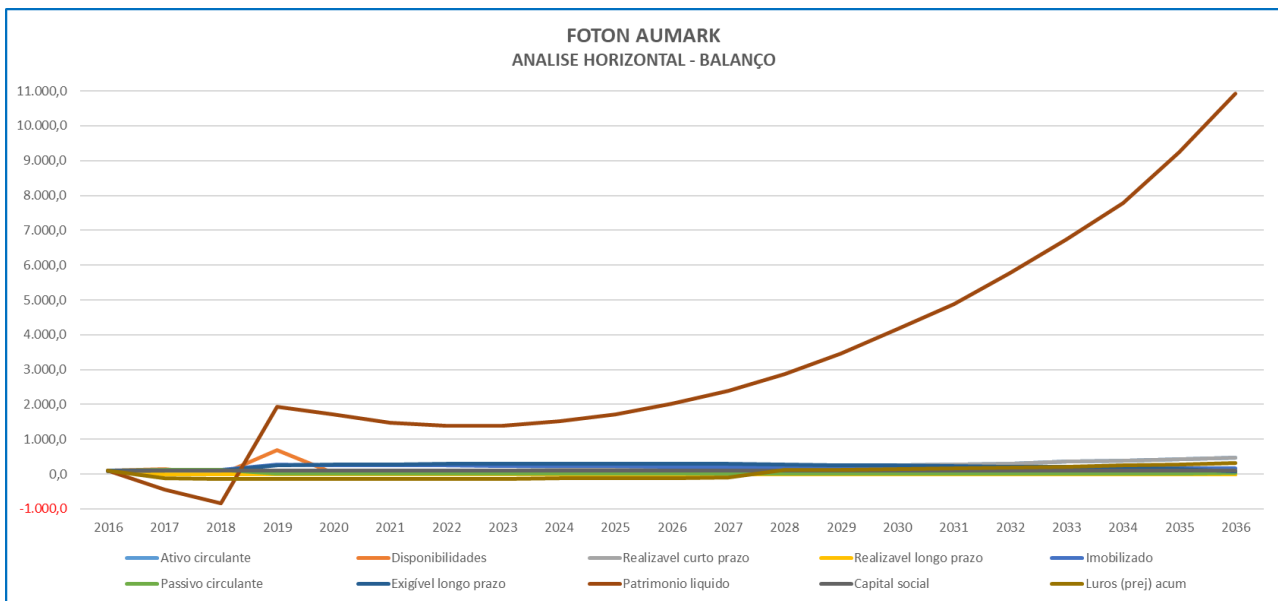

Faz-se mister informar que a análise horizontal tomou como premissa considerar o ano de 2016, início da análise, como base 100.

Ao se observar as linhas de tendência, ressalta-se de imediato a performance do ativo circulante, passivo circulante e patrimônio líquido.

No caso do ativo circulante ele sai de 39 em 2018 para 465 em 2036.

Da mesma forma, devido a migração de boa parte dos passivos circulantes para o exigível a longo prazo (Quadro Geral de Credores), bem como a redução dos encargos sobre estes, o passivo circulante que apresentava um índice 126 em 2018 foi reduzido drasticamente para 23 em 2036, provando a total reestruturação financeira da Sociedade, bem como a sua viabilidade na continuidade das suas operações.

Outro destaque, como consequência, foi a evolução significativa do Patrimônio Líquido saindo de um índice **NEGATIVO de 849** em 2018 para um índice **POSITIVO de 10.936** em 2036.

Esse crescimento significativo salta aos olhos inicialmente, mas é consequência exclusiva da reestruturação financeira e operacional proposta no Plano de Recuperação.

Nas tabelas a seguir poderá ser verificado o detalhamento de cada um dos índices ao longo dos períodos.

Abaixo está demonstrada a performance da análise horizontal do resultado da Foton Aumark pertinente ao período de 2016 a 2036.

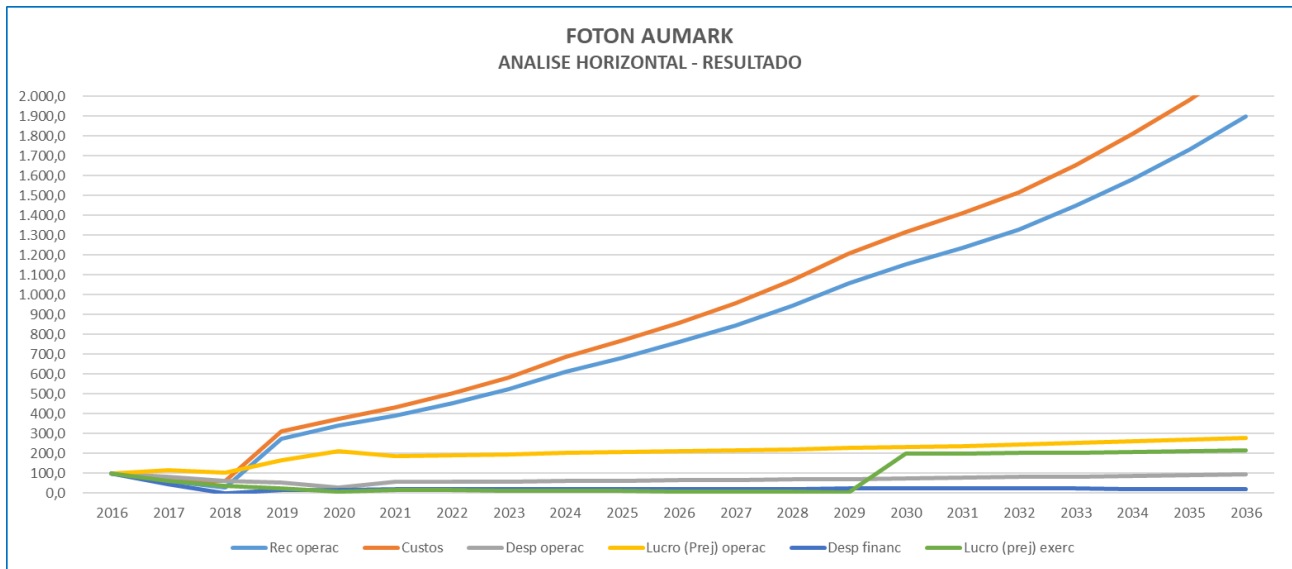

Faz-se mister informar que a análise horizontal tomou como premissa considerar o ano de 2016, início da análise, como base 100.

A semelhança dos comentários feitos na evolução da performance das contas patrimoniais, no caso das contas de resultado a redução dos encargos financeiros com a reestruturação financeira proposta no Plano de recuperação proporcionou novo “fôlego” para a continuidade das atividades da Sociedade, saindo, por exemplo, de um índice de **MARGEM DE CONTRIBUIÇÃO NEGATIVA de 109** em 2018 para um índice **POSITIVO de 832** em 2036.

Nas tabelas a seguir poderá ser verificado o detalhamento de cada um dos índices ao longo dos períodos.

Abaixo está demonstrada a performance da análise horizontal do balanço patrimonial da LCM Caminhões pertinente ao período de 2016 a 2036.

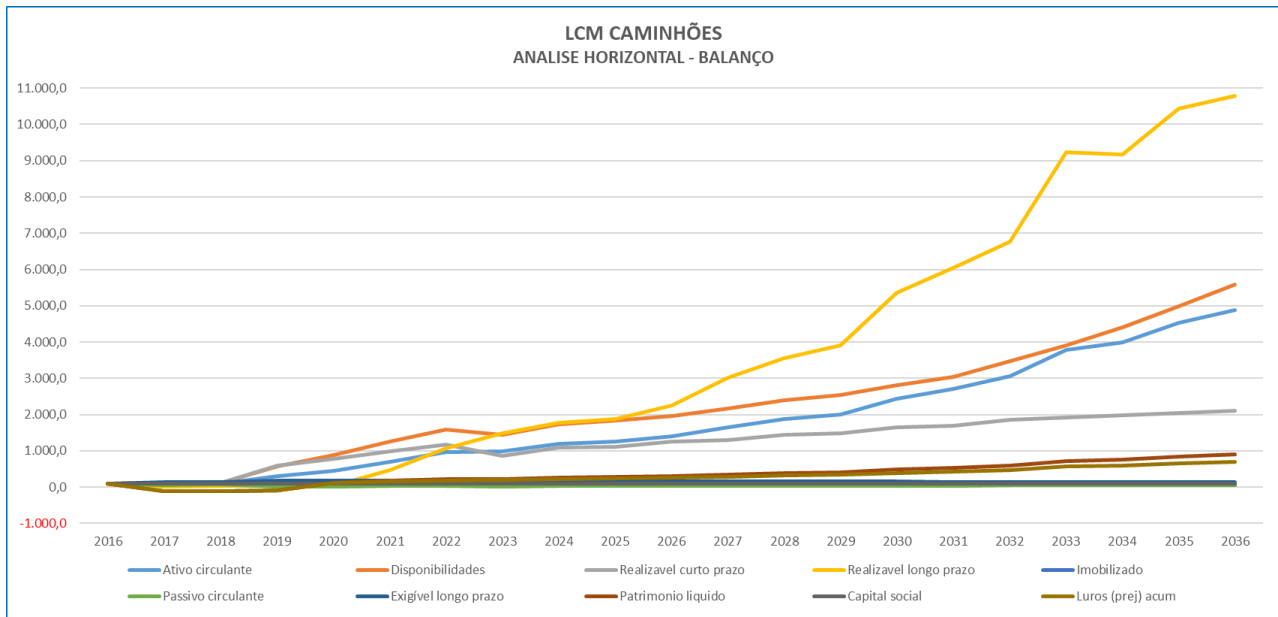

Faz-se mister informar que a análise horizontal tomou como premissa considerar o ano de 2016, início da análise, como base 100.

A semelhança do relatado na análise da Foton, neste caso também ocorreu uma melhoria significativa nos índices do ativo circulante em relação aos índices do passivo circulante, reforçando a viabilidade financeira da Sociedade. Estes índices de liquidez serão melhor analisados no Item 1.3.2.3.

Destaque-se a evolução positiva do Patrimônio Líquido e dos Lucros Acumulados ao longo dos períodos analisados.

Esta evolução é um reflexo claro do Plano de Recuperação exitoso elaborado, garantindo um dos princípios fundamentais da contabilidade Princípio da Continuidade (Resolução CFC 750/93).

## SEÇÃO II

### O PRINCÍPIO DA CONTINUIDADE

**Art. 5º A CONTINUIDADE** ou não da ENTIDADE, bem como sua vida definida ou provável, devem ser consideradas quando da classificação e avaliação das mutações patrimoniais, quantitativas e qualitativas.

§ 1º A CONTINUIDADE influencia o valor econômico dos ativos e, em muitos casos, o valor ou o vencimento dos passivos, especialmente quando a extinção da ENTIDADE tem prazo determinado, previsto ou previsível.

§ 2º A observância do Princípio da CONTINUIDADE é indispensável à correta aplicação do Princípio da COMPETÊNCIA, por efeito de se relacionar diretamente à quantificação dos componentes patrimoniais e à formação do resultado, e de constituir dado importante para aferir a capacidade futura de geração de resultado. (Grifos nosso)

Da mesma forma, ocorreu um aumento significativo do realizável a Longo Prazo. Este aumento é decorrente das transações entre a LCM Caminhões. Foton Aumark e a Controladora Pouso Alegre Agropecuária.

Este tema será abordado na exposição da metodologia e performance do fluxo de caixa constante do Item 2.1.

Nas tabelas a seguir poderá ser verificado o detalhamento de cada um dos índices ao longo dos períodos.

Abaixo está demonstrada a performance da análise horizontal do resultado da LCM Caminhões pertinente ao período de 2016 a 2036.

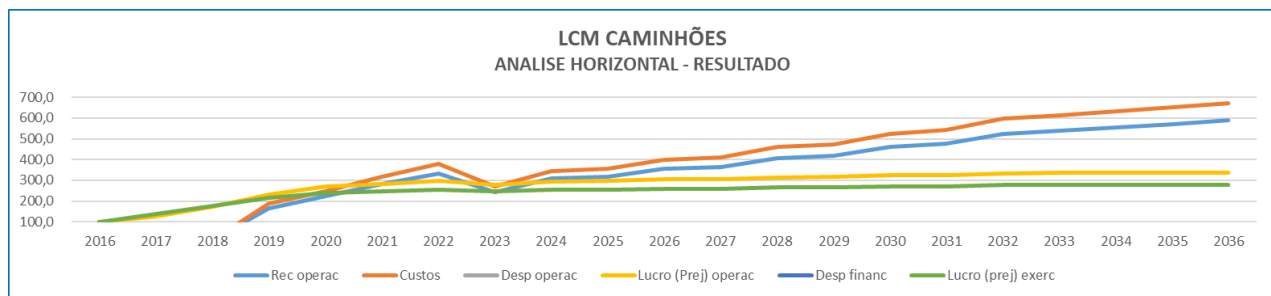

Faz-se mister informar que a análise horizontal tomou como premissa considerar o ano de 2016, início da análise, como base 100.

Seguindo a mesma linha de raciocínio apresentadas na análise do balanço patrimonial, o gráfico apresentado mostra claramente a evolução positiva do resultado da LCM.

Destaca-se a Sociedade já vinha melhorando sua performance de resultado líquido, saindo de um **prejuízo líquido em 2016** no montante de **R\$ 40.407 mil**, reduzindo este **prejuízo em 2018 para R\$ 14.271**.

Com a reestruturação operacional e financeira constante do Plano Estratégico de seus gestores, a LCM Caminhões o seu **lucro líquido crescerá para o índice de 278 pontos positivos (2036)** em relação a data base de 2016.

A mesma performance pode ser observada para os demais índices.



Nas tabelas a seguir poderá ser verificado o detalhamento de cada um dos índices ao longo dos períodos.

Abaixo está demonstrada a performance da análise horizontal do balanço patrimonial das empresas Foton Aumark e LCM Caminhões consolidadas pertinente ao período de 2016 a 2036.

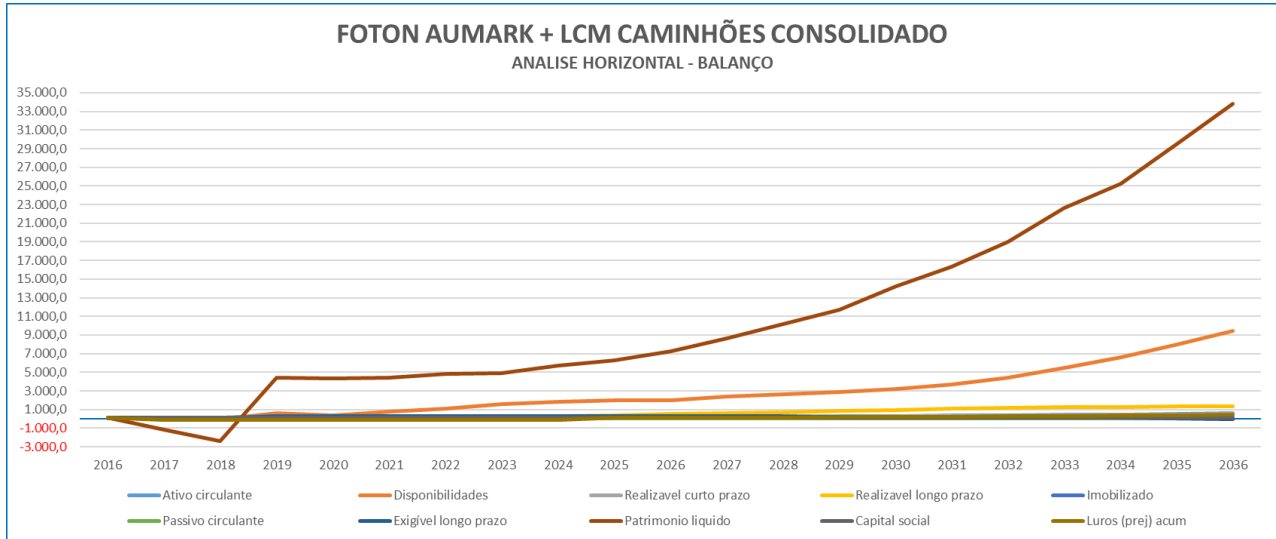

Faz-se mister informar que a análise horizontal tomou como premissa considerar o ano de 2016, início da análise, como base 100.

Como consequência da melhoria significativa da performance de suas empresas investidas, o consolidado, extraídas as atividades intercompany nos proporciona uma visão bastante clara da evolução dos índices com a reestruturação financeira e operacional proposta no Plano de Recuperação do Grupo Foton.

Há que se destacar o aumento notório do ativo circulante, notadamente das disponibilidades, onde aquele perfaz em 2036 um índice de 379.

O mesmo destaque deve ser dado a evolução do patrimônio líquido, com a pujante melhora do índice **NEGATIVO em 2.360** de 2018 e o apresentado em 2036 **POSITIVO em 33.838**.

Com estes índices de performance pode-se afirmar sobre a continuidade das atividades do Grupo Foton.

Nas tabelas a seguir poderá ser verificado o detalhamento de cada um dos índices ao longo dos períodos.

Abaixo está demonstrada a performance da análise horizontal do resultado das empresas Foton Aumark e LCM Caminhões consolidadas pertinente ao período de 2016 a 2036.



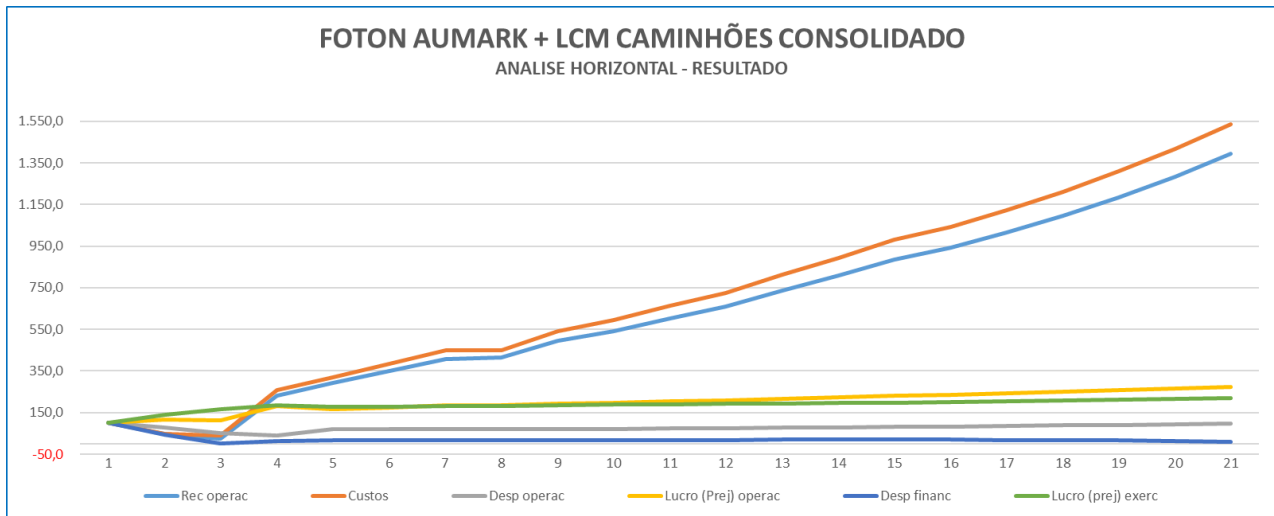

Faz-se mister informar que a análise horizontal tomou como premissa considerar o ano de 2016, início da análise, como base 100.

Relativamente aos índices apresentados na demonstração de resultado consolidado serão válidos os mesmos comentários acima.

Nas tabelas a seguir poderá ser verificado o detalhamento de cada um dos índices ao longo dos períodos.

FOTON AUMARK																					
BALANÇO PATRIMONIAL - ANÁLISE HORIZONTAL																					
	dez/16	dez/17	dez/18	dez/19	dez/20	dez/21	dez/22	dez/23	dez/24	dez/25	dez/26	dez/27	dez/28	dez/29	dez/30	dez/31	dez/32	dez/33	dez/34	dez/35	dez/36
<b>ATIVO</b>	<b>100,0</b>	<b>95,1</b>	<b>81,3</b>	<b>162,3</b>	<b>161,2</b>	<b>161,9</b>	<b>163,8</b>	<b>166,7</b>	<b>171,7</b>	<b>175,0</b>	<b>179,2</b>	<b>190,0</b>	<b>197,2</b>	<b>206,0</b>	<b>224,6</b>	<b>231,2</b>	<b>238,8</b>	<b>269,5</b>	<b>284,2</b>	<b>300,8</b>	<b>319,8</b>
<b>CIRCULANTE</b>	<b>100,0</b>	<b>70,9</b>	<b>38,7</b>	<b>56,4</b>	<b>61,3</b>	<b>70,7</b>	<b>82,0</b>	<b>95,0</b>	<b>111,9</b>	<b>125,0</b>	<b>139,5</b>	<b>166,8</b>	<b>186,7</b>	<b>209,6</b>	<b>251,2</b>	<b>269,3</b>	<b>289,1</b>	<b>353,7</b>	<b>386,8</b>	<b>423,6</b>	<b>465,0</b>
<b>DISPONIBILIDADES</b>	<b>100,0</b>	<b>150,1</b>	<b>0,4</b>	<b>680,0</b>	<b>36,6</b>	<b>0,0</b>	<b>0,0</b>	<b>0,0</b>	<b>0,0</b>	<b>0,0</b>	<b>0,0</b>	<b>0,0</b>	<b>0,0</b>	<b>0,0</b>	<b>0,0</b>	<b>0,0</b>	<b>0,0</b>	<b>0,0</b>	<b>0,0</b>	<b>0,0</b>	<b>0,0</b>
CAIXA	100,0	0,0	0,0	0,0	0,0	0,0	0,0	0,0	0,0	0,0	0,0	0,0	0,0	0,0	0,0	0,0	0,0	0,0	0,0	0,0	0,0
BANCOS	100,0	150,1	0,4	680,0	36,6	0,0	0,0	0,0	0,0	0,0	0,0	0,0	0,0	0,0	0,0	0,0	0,0	0,0	0,0	0,0	0,0
VLR MOBILIARIO (APLIC FINAC)	100,0	0,0	0,0	0,0	0,0	0,0	0,0	0,0	0,0	0,0	0,0	0,0	0,0	0,0	0,0	0,0	0,0	0,0	0,0	0,0	0,0
<b>REALIZAVEL A CURTO PRAZO</b>	<b>100,0</b>	<b>70,2</b>	<b>39,1</b>	<b>51,0</b>	<b>61,5</b>	<b>71,3</b>	<b>82,7</b>	<b>95,8</b>	<b>112,8</b>	<b>126,0</b>	<b>140,7</b>	<b>168,3</b>	<b>188,3</b>	<b>211,3</b>	<b>253,4</b>	<b>271,6</b>	<b>291,6</b>	<b>356,8</b>	<b>390,1</b>	<b>427,2</b>	<b>468,9</b>
ADIANTAMENTOS	100,0	0,0	0,0	0,0	0,0	0,0	0,0	0,0	0,0	0,0	0,0	0,0	0,0	0,0	0,0	0,0	0,0	0,0	0,0	0,0	0,0
CLIENTES	100,0	57,2	33,0	61,5	76,1	87,8	101,4	117,1	137,3	152,9	170,4	265,7	296,7	332,4	517,4	554,6	595,4	909,8	994,2	1.088,0	1.193,5
ESTOQUES	100,0	90,1	32,0	43,8	52,5	60,9	70,7	82,1	96,7	108,1	120,8	134,9	151,0	169,6	185,0	198,4	213,0	232,7	254,6	278,9	306,2
IMPOSTOS A RECUPERAR	100,0	170,7	190,9	215,4	258,0	299,5	347,6	403,3	475,2	531,2	593,5	662,8	742,1	833,4	909,2	974,8	1.046,6	1.143,6	1.251,1	1.370,5	1.504,9
OUTROS CREDITOS	100,0	54,7	35,1	41,4	49,6	57,6	66,9	77,6	91,4	102,2	114,2	127,5	142,8	160,3	174,9	187,5	201,4	220,0	240,7	263,7	289,5
<b>NÃO CIRCULANTE</b>	<b>100,0</b>	<b>120,6</b>	<b>126,0</b>	<b>273,5</b>	<b>266,2</b>	<b>257,8</b>	<b>249,7</b>	<b>242,0</b>	<b>234,6</b>	<b>227,6</b>	<b>220,8</b>	<b>214,4</b>	<b>208,2</b>	<b>202,3</b>	<b>196,6</b>	<b>191,2</b>	<b>186,0</b>	<b>181,1</b>	<b>176,3</b>	<b>171,8</b>	<b>167,4</b>
<b>REALIZAVEL A LONGO PRAZO</b>	<b>100,0</b>	<b>377,6</b>	<b>333,5</b>	<b>349,1</b>	<b>381,5</b>	<b>381,5</b>	<b>381,5</b>	<b>381,5</b>	<b>381,5</b>	<b>381,5</b>	<b>381,5</b>	<b>381,5</b>	<b>381,5</b>	<b>381,5</b>	<b>381,5</b>	<b>381,5</b>	<b>381,5</b>	<b>381,5</b>	<b>381,5</b>	<b>381,5</b>	<b>381,5</b>
PARTES RELACIONADAS	100,0	2.363,0	2.629,3	2.788,7	3.118,0	3.118,0	3.118,0	3.118,0	3.118,0	3.118,0	3.118,0	3.118,0	3.118,0	3.118,0	3.118,0	3.118,0	3.118,0	3.118,0	3.118,0	3.118,0	3.118,0
INVESTIMENTOS	100,0	161,2	83,2	83,2	83,2	83,2	83,2	83,2	83,2	83,2	83,2	83,2	83,2	83,2	83,2	83,2	83,2	83,2	83,2	83,2	83,2
OUTROS LP	100,0	0,0	0,0	0,0	0,0	0,0	0,0	0,0	0,0	0,0	0,0	0,0	0,0	0,0	0,0	0,0	0,0	0,0	0,0	0,0	0,0
<b>IMOBILIZADO</b>	<b>100,0</b>	<b>107,9</b>	<b>115,8</b>	<b>269,7</b>	<b>260,5</b>	<b>251,7</b>	<b>243,2</b>	<b>235,1</b>	<b>227,4</b>	<b>220,0</b>	<b>212,9</b>	<b>206,1</b>	<b>199,7</b>	<b>193,4</b>	<b>187,5</b>	<b>181,8</b>	<b>176,4</b>	<b>171,2</b>	<b>166,2</b>	<b>161,4</b>	<b>156,9</b>
IMOVEIS	100,0	98,2	96,5	655,9	635,1	615,2	596,1	577,8	560,2	543,3	527,0	511,5	496,5	482,1	468,4	455,1	442,4	430,2	418,5	407,3	396,5
IMOBILIZADO TECNICO	100,0	0,0	0,0	0,0	0,0	0,0	0,0	0,0	0,0	0,0	0,0	0,0	0,0	0,0	0,0	0,0	0,0	0,0	0,0	0,0	0,0
VEICULOS MOV.UTENS,INSTALACOES	100,0	255,3	258,3	258,3	258,3	258,3	258,3	258,3	258,3	258,3	258,3	258,3	258,3	258,3	258,3	258,3	258,3	258,3	258,3	258,3	258,3
OUTRAS	100,0	101,5	117,0	111,1	105,6	100,3	95,3	90,5	86,0	81,7	77,6	73,7	70,0	66,5	63,2	60,0	57,0	54,2	51,5	48,9	46,5
CONTRUCOES EM ANDAMENTO	100,0	103,3	103,9	0,0	0,0	0,0	0,0	0,0	0,0	0,0	0,0	0,0	0,0	0,0	0,0	0,0	0,0	0,0	0,0	0,0	0,0
<b>PASSIVO</b>	<b>100,0</b>	<b>95,1</b>	<b>81,3</b>	<b>162,3</b>	<b>161,2</b>	<b>161,9</b>	<b>163,8</b>	<b>166,7</b>	<b>171,7</b>	<b>175,0</b>	<b>179,2</b>	<b>190,0</b>	<b>197,2</b>	<b>206,0</b>	<b>224,6</b>	<b>231,2</b>	<b>238,8</b>	<b>269,5</b>	<b>284,2</b>	<b>300,8</b>	<b>319,8</b>
<b>CIRCULANTE</b>	<b>100,0</b>	<b>118,4</b>	<b>126,1</b>	<b>5,9</b>	<b>4,1</b>	<b>4,7</b>	<b>5,4</b>	<b>6,3</b>	<b>7,3</b>	<b>8,1</b>	<b>9,0</b>	<b>10,0</b>	<b>11,2</b>	<b>12,5</b>	<b>13,6</b>	<b>14,6</b>	<b>15,6</b>	<b>17,1</b>	<b>18,8</b>	<b>20,6</b>	<b>22,8</b>
FORNECEDORES	100,0	108,8	112,4	2,7	3,2	3,7	4,3	5,0	5,9	6,6	7,4	8,2	9,2	10,4	11,3	12,1	13,0	14,2	15,5	17,0	18,7
BANCOS EMPREST/FINANCIAMENTOS	100,0	61,5	74,8	0,0	0,0	0,0	0,0	0,0	0,0	0,0	0,0	0,0	0,0	0,0	0,0	0,0	0,0	0,0	0,0	0,0	0,0
OBRIACOES SOCIAIS A RECOLHER	100,0	394,5	470,5	79,2	9,6	10,4	11,3	11,7	12,1	12,5	13,0	13,4	13,9	14,4	14,9	15,4	15,9	16,5	17,1	17,7	18,3
IMPOSTOS E TAXAS A RECOLHER	100,0	159,5	173,1	12,6	15,6	18,0	20,8	24,0	28,2	31,4	35,0	39,0	43,5	48,8	53,1	57,0	61,2	67,9	75,3	83,8	94,2
CONTAS DIVERSAS	100,0	100,0	100,0	0,0	0,0	0,0	0,0	0,0	0,0	0,0	0,0	0,0	0,0	0,0	0,0	0,0	0,0	0,0	0,0	0,0	0,0
<b>NÃO CIRCULANTE</b>	<b>100,0</b>	<b>95,8</b>	<b>96,9</b>	<b>254,4</b>	<b>267,0</b>	<b>281,3</b>	<b>290,3</b>	<b>296,3</b>	<b>298,6</b>	<b>294,3</b>	<b>285,0</b>	<b>287,6</b>	<b>274,9</b>	<b>259,7</b>	<b>261,5</b>	<b>234,1</b>	<b>197,6</b>	<b>212,5</b>	<b>184,1</b>	<b>135,1</b>	<b>78,3</b>
FINANCIAMENTOS	100,0	101,6	88,4	84,1	84,7	84,3	82,6	79,6	76,3	69,8	60,1	54,4	46,0	37,4	29,0	21,1	14,1	8,5	4,4	1,9	0,0
IMPOSTOS E TAXAS A RECOLHER	100,0	11,1	15,3	534,5	534,5	534,5	481,0	427,6	374,1	320,7	267,2	213,8	160,3	106,9	53,4	-0,0	-0,0	-0,0	-0,0	-0,0	-0,0
PARTES RELACIONADAS	100,0	54,0	979,2	979,2	1.273,4	1.587,5	1.692,2	1.719,9	1.382,6	1.117,5	1.495,8	1.472,7	1.231,3	2.067,3	2.189,9	2.438,8	4.515,5	4.205,3	5.325,1	5.602,5	5.602,5
OUTROS EXIGIVEIS	100,0	100,0	100,0	8.012,5	8.731,2	9.364,1	9.918,4	10.529,1	11.008,1	11.572,6	11.946,0	12.279,2	12.175,5	12.118,0	12.172,6	11.040,8	9.026,8	8.487,1	7.265,4	5.334,2	0,0
<b>PATRIMONIO LIQUIDO</b>	<b>100,0</b>	<b>-441,6</b>	<b>-848,7</b>	<b>1.922,8</b>	<b>1.706,2</b>	<b>1.478,2</b>	<b>1.383,2</b>	<b>1.383,0</b>	<b>1.524,5</b>	<b>1.711,5</b>	<b>2.019,6</b>	<b>2.391,8</b>	<b>2.873,2</b>	<b>3.460,1</b>	<b>4.157,6</b>	<b>4.871,5</b>	<b>5.778,3</b>	<b>6.736,2</b>	<b>7.777,4</b>	<b>9.243,0</b>	<b>10.935,8</b>
CAPITAL SOCIAL	100,0	109,7	109,7	109,7	109,7	109,7	109,7	109,7	109,7	109,7	109,7	109,7	109,7	109,7	109,7	109,7	109,7	109,7	109,7	109,7	109,7
RESERVAS	100,0	0,0	0,0	100,0	96,0	92,2	88,5	84,9	81,5	78,3	75,1	72,1	69,3	66,5	63,8	61,3	58,8	56,5	54,2	52,0	50,0
<b>LUCROS OU PREJUIZOS</b>	<b>100,0</b>	<b>-123,1</b>	<b>-141,5</b>	<b>-132,8</b>	<b>-135,2</b>	<b>-138,0</b>	<b>-137,6</b>	<b>-135,1</b>	<b>-129,2</b>	<b>-122,3</b>	<b>-112,5</b>	<b>-101,2</b>	<b>112,6</b>	<b>128,9</b>	<b>147,8</b>	<b>167,1</b>	<b>190,9</b>	<b>216,0</b>	<b>243,0</b>	<b>280,3</b>	<b>323,1</b>
LUCROS OU PREJUIZOS ACUMULADOS	100,0	-162,5	-207,0	-203,4	-200,6	-206,5	-207,5	-204,6	-196,2	-186,3	-171,6	-154,6	-133,4	-108,4	121,1	150,8	187,3	225,3	267,5	325,9	391,6
RESULTADO DO EXERCICIO	100,0	140,0	163,3	180,1	169,4	171,6	174,1	176,1	178,0	180,2	182,0	184,1	186,1	188,5	190,6	193,1	196,8	201,1	203,8	207,4	213,4

FOTON AUMARK																					
DEMONSTRAÇÃO DO RESULTADO - ANÁLISE HORIZONTAL																					
	dez/16	dez/17	dez/18	dez/19	dez/20	dez/21	dez/22	dez/23	dez/24	dez/25	dez/26	dez/27	dez/28	dez/29	dez/30	dez/31	dez/32	dez/33	dez/34	dez/35	dez/36
<b>RECEITAS OPERACIONAIS</b>	<b>100,0</b>	<b>60,1</b>	<b>29,1</b>	<b>274,1</b>	<b>338,9</b>	<b>391,2</b>	<b>451,7</b>	<b>521,6</b>	<b>611,6</b>	<b>681,4</b>	<b>759,1</b>	<b>845,5</b>	<b>944,2</b>	<b>1.057,8</b>	<b>1.152,7</b>	<b>1.235,5</b>	<b>1.326,3</b>	<b>1.447,6</b>	<b>1.582,0</b>	<b>1.731,2</b>	<b>1.899,1</b>
(-) DEDUÇÕES DE VENDAS	100,0	52,7	40,0	281,0	333,2	384,3	443,2	511,3	599,0	666,8	742,1	825,9	921,7	1.031,9	1.124,1	1.204,9	1.293,6	1.411,7	1.542,5	1.687,7	1.851,2
CUSTO DOS SERVIÇOS VENDIDOS	100,0	60,0	61,1	311,6	373,1	433,2	502,8	583,3	687,4	768,3	858,3	958,6	1.073,3	1.205,3	1.315,1	1.409,8	1.513,7	1.654,0	1.809,5	1.982,2	2.176,7
<b>LUCRO BRUTO</b>	<b>100,0</b>	<b>67,5</b>	<b>-109,5</b>	<b>117,5</b>	<b>207,0</b>	<b>229,4</b>	<b>254,9</b>	<b>283,9</b>	<b>320,0</b>	<b>347,3</b>	<b>377,4</b>	<b>410,7</b>	<b>448,3</b>	<b>491,2</b>	<b>528,9</b>	<b>565,7</b>	<b>606,2</b>	<b>654,8</b>	<b>708,1</b>	<b>766,7</b>	<b>832,3</b>
DESPEAS OPERACIONAIS	100,0	82,7	59,3	45,4	82,7	81,6	80,4	81,2	82,2	83,7	84,9	86,4	88,1	90,2	92,6	94,8	96,9	99,2	102,2	105,5	109,1
<b>LUCRO (PREJUÍZO) OPERACIONAL</b>	<b>100,0</b>	<b>113,8</b>	<b>100,9</b>	<b>171,6</b>	<b>146,6</b>	<b>153,2</b>	<b>160,7</b>	<b>166,6</b>	<b>173,8</b>	<b>178,4</b>	<b>184,0</b>	<b>190,0</b>	<b>196,7</b>	<b>204,3</b>	<b>210,2</b>	<b>216,1</b>	<b>223,1</b>	<b>231,7</b>	<b>240,6</b>	<b>250,3</b>	<b>261,3</b>
RESULTADOS DA VENDA DO ATIVO	100,0	0,0	0,0	0,0	0,0	0,0	0,0	0,0	0,0	0,0	0,0	0,0	0,0	0,0	0,0	0,0	0,0	0,0	0,0	0,0	0,0
RESULTADO EQUIVALENCIA	100,0	0,0	0,0	0,0	0,0	0,0	0,0	0,0	0,0	0,0	0,0	0,0	0,0	0,0	0,0	0,0	0,0	0,0	0,0	0,0	0,0
RECEITAS FINANCEIRAS	100,0	191,2	0,0	0,0	0,0	0,0	0,0	0,0	0,0	0,0	0,0	0,0	0,0	0,0	0,0	0,0	0,0	0,0	0,0	0,0	0,0
DESPEAS FINANCEIRAS	100,0	45,7	0,0	14,9	17,0	17,5	17,9	18,2	19,4	18,6	19,0	19,3	19,9	20,6	20,8	20,2	18,5	16,3	16,3	15,2	10,2
<b>LUCRO ANTES IR/CSSL</b>	<b>100,0</b>	<b>140,0</b>	<b>163,3</b>	<b>180,1</b>	<b>169,4</b>	<b>171,6</b>	<b>174,1</b>	<b>176,1</b>	<b>178,0</b>	<b>180,2</b>	<b>182,0</b>	<b>184,1</b>	<b>186,1</b>	<b>188,5</b>	<b>190,6</b>	<b>193,1</b>	<b>196,8</b>	<b>201,4</b>	<b>204,7</b>	<b>209,0</b>	<b>216,2</b>
CONTRIBUIÇÃO SOCIAL	100,0	0,0	0,0	0,0	0,0	0,0	0,0	0,0	0,0	0,0	0,0	0,0	0,0	0,0	0,0	0,0	0,0	0,0	0,0	0,0	0,0
IMPOSTO DE RENDA	100,0	0,0	0,0	0,0	0,0	0,0	0,0	0,0	0,0	0,0	0,0	0,0	0,0	0,0	0,0	0,0	0,0	0,0	0,0	0,0	0,0
<b>LUCRO LÍQUIDO</b>	<b>100,0</b>	<b>140,0</b>	<b>163,3</b>	<b>180,1</b>	<b>169,4</b>	<b>171,6</b>	<b>174,1</b>	<b>176,1</b>	<b>178,0</b>	<b>180,2</b>	<b>182,0</b>	<b>184,1</b>	<b>186,1</b>	<b>188,5</b>	<b>190,6</b>	<b>193,1</b>	<b>196,8</b>	<b>201,1</b>	<b>203,8</b>	<b>207,4</b>	<b>213,4</b>

LCM CAMINHÕES																					
BALANÇO PATRIMONIAL - ANÁLISE HORIZONTAL																					
	dez/16	dez/17	dez/18	dez/19	dez/20	dez/21	dez/22	dez/23	dez/24	dez/25	dez/26	dez/27	dez/28	dez/29	dez/30	dez/31	dez/32	dez/33	dez/34	dez/35	dez/36
<b>ATIVO</b>	<b>100,0</b>	<b>86,7</b>	<b>90,5</b>	<b>298,9</b>	<b>436,2</b>	<b>698,5</b>	<b>972,0</b>	<b>990,7</b>	<b>1.195,9</b>	<b>1.264,7</b>	<b>1.399,6</b>	<b>1.650,5</b>	<b>1.867,5</b>	<b>2.009,5</b>	<b>2.445,7</b>	<b>2.697,4</b>	<b>3.054,8</b>	<b>3.782,7</b>	<b>3.994,9</b>	<b>4.526,8</b>	<b>4.880,6</b>
<b>CIRCULANTE</b>	<b>100,0</b>	<b>114,5</b>	<b>121,2</b>	<b>580,7</b>	<b>884,3</b>	<b>1.260,7</b>	<b>1.577,3</b>	<b>1.431,2</b>	<b>1.739,0</b>	<b>1.843,0</b>	<b>1.968,9</b>	<b>2.161,8</b>	<b>2.384,4</b>	<b>2.532,7</b>	<b>2.807,7</b>	<b>3.032,1</b>	<b>3.481,5</b>	<b>3.910,6</b>	<b>4.409,6</b>	<b>4.981,5</b>	<b>5.593,7</b>
<b>DISPONIBILIDADES</b>	<b>100,0</b>	<b>-168,6</b>	<b>36,6</b>	<b>0,0</b>	<b>7.221,7</b>	<b>17.588,8</b>	<b>25.503,0</b>	<b>36.283,1</b>	<b>41.269,9</b>	<b>45.691,1</b>	<b>45.211,1</b>	<b>54.775,8</b>	<b>59.528,7</b>	<b>66.022,1</b>	<b>73.245,8</b>	<b>84.037,7</b>	<b>101.141,7</b>	<b>124.065,1</b>	<b>151.175,8</b>	<b>182.638,8</b>	<b>216.473,7</b>
CAIXA	100,0	0,0	0,0	0,0	0,0	0,0	0,0	0,0	0,0	0,0	0,0	0,0	0,0	0,0	0,0	0,0	0,0	0,0	0,0	0,0	0,0
BANCOS	100,0	-168,6	36,6	0,0	7.221,7	17.588,8	25.503,0	36.283,1	41.269,9	45.691,1	45.211,1	54.775,8	59.528,7	66.022,1	73.245,8	84.037,7	101.141,7	124.065,1	151.175,8	182.638,8	216.473,7
VLR MOBILIARIO (APLIC FINAC)	100,0	0,0	0,0	0,0	0,0	0,0	0,0	0,0	0,0	0,0	0,0	0,0	0,0	0,0	0,0	0,0	0,0	0,0	0,0	0,0	0,0
<b>REALIZAVEL A CURTO PRAZO</b>	<b>100,0</b>	<b>119,1</b>	<b>122,6</b>	<b>590,4</b>	<b>779,1</b>	<b>989,7</b>	<b>1.180,2</b>	<b>852,7</b>	<b>1.082,9</b>	<b>1.115,3</b>	<b>1.251,2</b>	<b>1.288,6</b>	<b>1.436,0</b>	<b>1.478,9</b>	<b>1.638,6</b>	<b>1.687,7</b>	<b>1.860,7</b>	<b>1.916,4</b>	<b>1.973,7</b>	<b>2.032,8</b>	<b>2.093,7</b>
ADIANTEMENTOS	100,0	131,0	0,0	0,0	0,0	0,0	0,0	0,0	0,0	0,0	0,0	0,0	0,0	0,0	0,0	0,0	0,0	0,0	0,0	0,0	0,0
CLIENTES	100,0	179,1	11,2	694,2	934,1	1.175,9	1.396,8	1.025,0	1.289,5	1.328,0	1.485,1	1.529,5	1.699,9	1.750,7	1.935,4	1.993,3	2.193,3	2.259,0	2.326,7	2.396,5	2.468,4
ESTOQUES	100,0	95,5	173,7	923,2	1.210,5	1.542,4	1.841,7	1.323,7	1.686,4	1.736,8	1.950,6	2.008,9	2.240,6	2.307,6	2.558,8	2.635,3	2.907,4	2.994,4	3.084,0	3.176,3	3.271,4
IMPOSTOS A RECUPERAR	100,0	103,6	103,8	135,6	177,9	226,6	270,6	194,5	247,8	255,2	286,6	295,2	329,2	339,1	375,9	387,2	427,2	440,0	453,1	466,7	480,6
OUTROS CREDITOS	100,0	-61,5	-605,4	0,0	0,0	0,0	0,0	0,0	0,0	0,0	0,0	0,0	0,0	0,0	0,0	0,0	0,0	0,0	0,0	0,0	0,0
<b>NÃO CIRCULANTE</b>	<b>100,0</b>	<b>63,4</b>	<b>64,8</b>	<b>63,0</b>	<b>61,2</b>	<b>227,8</b>	<b>465,3</b>	<b>622,0</b>	<b>741,3</b>	<b>780,5</b>	<b>923,0</b>	<b>1.222,4</b>	<b>1.434,7</b>	<b>1.571,6</b>	<b>2.142,6</b>	<b>2.417,2</b>	<b>2.697,5</b>	<b>3.675,7</b>	<b>3.647,7</b>	<b>4.146,2</b>	<b>4.283,7</b>
<b>REALIZAVEL A LONGO PRAZO</b>	<b>100,0</b>	<b>20,1</b>	<b>41,5</b>	<b>41,5</b>	<b>41,5</b>	<b>467,9</b>	<b>1.073,6</b>	<b>1.474,4</b>	<b>1.780,4</b>	<b>1.883,2</b>	<b>2.247,5</b>	<b>3.009,2</b>	<b>3.550,1</b>	<b>3.899,8</b>	<b>5.349,2</b>	<b>6.047,4</b>	<b>6.759,9</b>	<b>9.240,5</b>	<b>9.171,9</b>	<b>10.436,9</b>	<b>10.787,3</b>
PARTES RELACIONADAS	100,0	5,6	29,3	29,3	29,3	557,9	1.308,5	1.805,3	2.184,5	2.311,9	2.763,5	3.707,6	4.377,9	4.811,4	6.607,8	7.473,2	8.356,3	11.430,8	11.345,7	12.913,6	13.347,9
INVESTIMENTOS	100,0	0,0	0,0	0,0	0,0	0,0	0,0	0,0	0,0	0,0	0,0	0,0	0,0	0,0	0,0	0,0	0,0	0,0	0,0	0,0	0,0
OUTROS LP	100,0	100,0	114,5	114,5	114,5	114,5	114,5	114,5	114,5	114,5	114,5	114,5	114,5	114,5	114,5	114,5	114,5	114,5	114,5	114,5	114,5
<b>IMOBILIZADO</b>	<b>100,0</b>	<b>91,7</b>	<b>80,0</b>	<b>77,0</b>	<b>74,0</b>	<b>71,3</b>	<b>68,6</b>	<b>66,1</b>	<b>63,8</b>	<b>61,5</b>	<b>59,3</b>	<b>57,3</b>	<b>55,4</b>	<b>53,5</b>	<b>51,8</b>	<b>50,1</b>	<b>48,5</b>	<b>47,0</b>	<b>45,6</b>	<b>44,3</b>	<b>43,0</b>
IMOVEIS	100,0	88,4	73,9	70,2	66,7	63,3	60,2	57,2	54,3	51,6	49,0	46,6	44,2	42,0	39,9	37,9	36,0	34,2	32,5	30,9	29,3
IMOBILIZADO TECNICO	100,0	0,0	0,0	0,0	0,0	0,0	0,0	0,0	0,0	0,0	0,0	0,0	0,0	0,0	0,0	0,0	0,0	0,0	0,0	0,0	0,0
VEICULOS MOV.UTENS,INSTALACOES	100,0	0,0	0,0	0,0	0,0	0,0	0,0	0,0	0,0	0,0	0,0	0,0	0,0	0,0	0,0	0,0	0,0	0,0	0,0	0,0	0,0
OUTRAS	100,0	0,0	0,0	0,0	0,0	0,0	0,0	0,0	0,0	0,0	0,0	0,0	0,0	0,0	0,0	0,0	0,0	0,0	0,0	0,0	0,0
CONTRUCOES EM ANDAMENTO	100,0	108,0	110,5	110,5	110,5	110,5	110,5	110,5	110,5	110,5	110,5	110,5	110,5	110,5	110,5	110,5	110,5	110,5	110,5	110,5	110,5
<b>PASSIVO</b>	<b>100,0</b>	<b>86,7</b>	<b>90,5</b>	<b>298,9</b>	<b>436,2</b>	<b>698,5</b>	<b>972,0</b>	<b>990,7</b>	<b>1.195,9</b>	<b>1.264,7</b>	<b>1.399,6</b>	<b>1.650,5</b>	<b>1.867,5</b>	<b>2.009,5</b>	<b>2.445,7</b>	<b>2.697,4</b>	<b>3.054,8</b>	<b>3.782,7</b>	<b>3.994,9</b>	<b>4.526,8</b>	<b>4.880,6</b>
<b>CIRCULANTE</b>	<b>100,0</b>	<b>60,2</b>	<b>63,0</b>	<b>21,0</b>	<b>18,8</b>	<b>23,8</b>	<b>28,3</b>	<b>20,6</b>	<b>26,0</b>	<b>26,8</b>	<b>30,0</b>	<b>31,0</b>	<b>34,5</b>	<b>35,6</b>	<b>39,4</b>	<b>40,7</b>	<b>44,9</b>	<b>46,3</b>	<b>47,8</b>	<b>49,4</b>	<b>51,0</b>
FORNECEDORES	100,0	15,0	27,7	21,2	28,0	35,6	42,4	30,7	39,0	40,1	45,0	46,3	51,6	53,2	58,9	60,7	66,9	68,9	71,0	73,1	75,3
BANCOS EMPREST/FINANCIAMENTOS	100,0	0,0	0,0	0,0	0,0	0,0	0,0	0,0	0,0	0,0	0,0	0,0	0,0	0,0	0,0	0,0	0,0	0,0	0,0	0,0	0,0
OBRIGACOES SOCIAIS A RECOLHER	100,0	143,1	131,5	22,4	2,9	3,3	3,8	3,3	3,7	3,9	4,2	4,5	5,0	5,3	5,8	6,2	6,8	7,3	7,9	8,5	9,2
IMPOSTOS E TAXAS A RECOLHER	100,0	0,0	0,0	0,0	0,0	0,0	0,0	0,0	0,0	0,0	0,0	0,0	0,0	0,0	0,0	0,0	0,0	0,0	0,0	0,0	0,0
CONTAS DIVERSAS	100,0	27,9	32,8	0,0	0,0	0,0	0,0	0,0	0,0	0,0	0,0	0,0	0,0	0,0	0,0	0,0	0,0	0,0	0,0	0,0	0,0
<b>NÃO CIRCULANTE</b>	<b>100,0</b>	<b>137,4</b>	<b>144,5</b>	<b>182,9</b>	<b>181,7</b>	<b>181,8</b>	<b>178,4</b>	<b>175,0</b>	<b>171,6</b>	<b>168,0</b>	<b>164,2</b>	<b>160,6</b>	<b>156,8</b>	<b>153,0</b>	<b>149,2</b>	<b>145,4</b>	<b>145,0</b>	<b>144,6</b>	<b>144,4</b>	<b>144,2</b>	<b>144,1</b>
FINANCIAMENTOS	100,0	93,3	93,3	755,6	0,0	0,0	0,0	0,0	0,0	0,0	0,0	0,0	0,0	0,0	0,0	0,0	0,0	0,0	0,0	0,0	0,0
IMPOSTOS E TAXAS A RECOLHER	100,0	0,0	0,0	747,1	747,1	747,1	672,4	597,7	522,9	448,2	373,5	298,8	224,1	149,4	74,7	0,0	0,0	0,0	0,0	0,0	0,0
PARTES RELACIONADAS	100,0	144,2	151,7	151,7	151,7	151,7	151,7	151,7	151,7	151,7	151,7	151,7	151,7	151,7	151,7	151,7	151,7	151,7	151,7	151,7	151,7
OUTROS EXIGIVEIS	100,0	100,0	100,0	1.443,9	1.516,3	1.570,2	1.598,7	1.601,6	1.596,3	1.519,2	1.359,1	1.277,0	1.120,4	946,3	761,2	574,1	398,8	248,8	134,4	59,0	0,0
<b>PATRIMONIO LIQUIDO</b>	<b>100,0</b>	<b>-116,5</b>	<b>-122,5</b>	<b>-100,7</b>	<b>124,9</b>	<b>168,1</b>	<b>216,3</b>	<b>225,1</b>	<b>261,2</b>	<b>275,6</b>	<b>300,6</b>	<b>346,4</b>	<b>385,4</b>	<b>412,5</b>	<b>489,4</b>	<b>535,3</b>	<b>595,7</b>	<b>721,1</b>	<b>757,3</b>	<b>848,6</b>	<b>909,2</b>
CAPITAL SOCIAL	100,0	100,0	100,0	100,0	100,0	100,0	100,0	100,0	100,0	100,0	100,0	100,0	100,0	100,0	100,0	100,0	100,0	100,0	100,0	100,0	100,0
RESERVAS																					
<b>LUCROS OU PREJUIZOS</b>	<b>100,0</b>	<b>-112,3</b>	<b>-116,7</b>	<b>-100,5</b>	<b>118,5</b>	<b>150,7</b>	<b>186,6</b>	<b>193,2</b>	<b>220,0</b>	<b>230,7</b>	<b>249,4</b>	<b>283,5</b>	<b>312,6</b>	<b>332,7</b>	<b>390,0</b>	<b>424,2</b>	<b>469,2</b>	<b>562,5</b>	<b>589,5</b>	<b>657,5</b>	<b>702,6</b>
LUCROS OU PREJUIZOS ACUMULADOS	100,0	-124,6	-139,9	-129,4	-111,5	126,9	169,7	180,3	211,8	224,8	247,0	289,2	324,3	349,2	419,3	461,7	516,5	632,6	666,1	750,8	806,9
RESULTADO DO EXERCICIO	100,0	137,9	177,4	216,8	240,7	247,5	255,1	245,3	253,3	254,8	259,2	260,2	264,9	265,8	270,7	271,6	276,7	277,5	278,0	278,4	278,5

LCM CAMINHÕES																					
DEMONSTRAÇÃO DO RESULTADO - ANÁLISE HORIZONTAL																					
	dez/16	dez/17	dez/18	dez/19	dez/20	dez/21	dez/22	dez/23	dez/24	dez/25	dez/26	dez/27	dez/28	dez/29	dez/30	dez/31	dez/32	dez/33	dez/34	dez/35	dez/36
<b>RECEITAS OPERACIONAIS</b>	<b>100,0</b>	<b>27,8</b>	<b>12,3</b>	<b>165,7</b>	<b>223,0</b>	<b>280,7</b>	<b>333,5</b>	<b>244,7</b>	<b>307,9</b>	<b>317,0</b>	<b>354,6</b>	<b>365,2</b>	<b>405,8</b>	<b>418,0</b>	<b>462,0</b>	<b>475,9</b>	<b>523,6</b>	<b>539,3</b>	<b>555,5</b>	<b>572,1</b>	<b>589,3</b>
(-) DEDUÇÕES DE VENDAS	100,0	14,8	0,0	29,2	34,8	36,9	40,2	42,4	43,4	46,0	47,1	50,0	51,2	54,2	55,6	58,9	60,3	61,8	63,3	64,8	64,8
CUSTO DOS SERVIÇOS VENDIDOS	100,0	26,7	12,2	189,6	248,6	316,8	378,3	271,9	346,4	356,8	400,7	412,6	460,2	474,0	525,6	541,3	597,2	615,1	633,5	652,4	671,9
<b>LUCRO BRUTO</b>	<b>100,0</b>	<b>39,0</b>	<b>17,6</b>	<b>92,5</b>	<b>160,7</b>	<b>185,1</b>	<b>210,9</b>	<b>180,7</b>	<b>207,6</b>	<b>213,8</b>	<b>231,2</b>	<b>238,1</b>	<b>256,9</b>	<b>264,7</b>	<b>285,1</b>	<b>293,8</b>	<b>315,8</b>	<b>325,6</b>	<b>335,6</b>	<b>346,0</b>	<b>356,7</b>
DESPESAS OPERACIONAIS	100,0	60,1	24,4	17,8	20,0	22,5	24,9	23,0	25,4	26,3	28,5	30,3	32,9	35,0	37,9	40,5	43,9	47,0	50,4	54,1	58,2
<b>LUCRO (PREJUÍZO) OPERACIONAL</b>	<b>100,0</b>	<b>126,1</b>	<b>171,2</b>	<b>231,1</b>	<b>272,0</b>	<b>283,8</b>	<b>296,8</b>	<b>280,2</b>	<b>293,8</b>	<b>296,4</b>	<b>304,0</b>	<b>305,7</b>	<b>313,7</b>	<b>315,3</b>	<b>323,7</b>	<b>325,2</b>	<b>333,9</b>	<b>335,2</b>	<b>336,2</b>	<b>336,8</b>	<b>337,1</b>
RECEITAS FINANCEIRAS	100,0	105,7	0,0	0,0	0,0	0,0	0,0	0,0	0,0	0,0	0,0	0,0	0,0	0,0	0,0	0,0	0,0	0,0	0,0	0,0	0,0
RESULTADOS DA VENDA DO ATIVO	100,0	0,0	0,0	0,0	0,0	0,0	0,0	0,0	0,0	0,0	0,0	0,0	0,0	0,0	0,0	0,0	0,0	0,0	0,0	0,0	0,0
RESULTADO EQUIVALENCIA	100,0	0,0	0,0	0,0	0,0	0,0	0,0	0,0	0,0	0,0	0,0	0,0	0,0	0,0	0,0	0,0	0,0	0,0	0,0	0,0	0,0
DESPESAS FINANCEIRAS	100,0	34,8	7,6	3,6	3,8	3,9	4,1	4,3	4,5	4,6	4,7	4,6	4,7	4,8	4,8	4,8	4,8	4,8	4,8	4,9	5,0
<b>LUCRO ANTES IR/CSSL</b>	<b>100,0</b>	<b>137,9</b>	<b>177,4</b>	<b>220,9</b>	<b>249,6</b>	<b>257,9</b>	<b>267,0</b>	<b>255,2</b>	<b>264,8</b>	<b>266,6</b>	<b>271,9</b>	<b>273,1</b>	<b>278,7</b>	<b>279,9</b>	<b>285,8</b>	<b>286,8</b>	<b>293,0</b>	<b>293,8</b>	<b>294,5</b>	<b>294,9</b>	<b>295,1</b>
CONTRIBUIÇÃO SOCIAL	100,0	0,0	0,0	0,0	0,0	0,0	0,0	0,0	0,0	0,0	0,0	0,0	0,0	0,0	0,0	0,0	0,0	0,0	0,0	0,0	0,0
IMPOSTO DE RENDA	100,0	0,0	0,0	0,0	0,0	0,0	0,0	0,0	0,0	0,0	0,0	0,0	0,0	0,0	0,0	0,0	0,0	0,0	0,0	0,0	0,0
<b>LUCRO LÍQUIDO</b>	<b>100,0</b>	<b>137,9</b>	<b>177,4</b>	<b>216,8</b>	<b>240,7</b>	<b>247,5</b>	<b>255,1</b>	<b>245,3</b>	<b>253,3</b>	<b>254,8</b>	<b>259,2</b>	<b>260,2</b>	<b>264,9</b>	<b>265,8</b>	<b>270,7</b>	<b>271,6</b>	<b>276,7</b>	<b>277,5</b>	<b>278,0</b>	<b>278,4</b>	<b>278,5</b>

FOTON AUMARK + LCM CAMINHÕES CONSOLIDADO																					
BALANÇO PATRIMONIAL - ANÁLISE HORIZONTAL																					
	dez/16	dez/17	dez/18	dez/19	dez/20	dez/21	dez/22	dez/23	dez/24	dez/25	dez/26	dez/27	dez/28	dez/29	dez/30	dez/31	dez/32	dez/33	dez/34	dez/35	dez/36
<b>ATIVO</b>	<b>100,0</b>	<b>90,2</b>	<b>76,2</b>	<b>159,9</b>	<b>162,3</b>	<b>167,9</b>	<b>174,9</b>	<b>177,9</b>	<b>187,8</b>	<b>194,7</b>	<b>203,7</b>	<b>218,6</b>	<b>231,2</b>	<b>244,8</b>	<b>269,3</b>	<b>281,6</b>	<b>296,8</b>	<b>333,7</b>	<b>355,2</b>	<b>378,8</b>	<b>405,0</b>
<b>CIRCULANTE</b>	<b>100,0</b>	<b>71,9</b>	<b>40,7</b>	<b>67,4</b>	<b>78,9</b>	<b>96,5</b>	<b>114,5</b>	<b>124,5</b>	<b>147,7</b>	<b>162,8</b>	<b>179,7</b>	<b>210,8</b>	<b>235,1</b>	<b>260,8</b>	<b>307,5</b>	<b>330,3</b>	<b>359,8</b>	<b>432,8</b>	<b>476,6</b>	<b>525,7</b>	<b>580,3</b>
<b>DISPONIBILIDADES</b>	<b>100,0</b>	<b>136,2</b>	<b>2,0</b>	<b>650,2</b>	<b>351,3</b>	<b>770,3</b>	<b>1.116,8</b>	<b>1.588,9</b>	<b>1.807,3</b>	<b>2.000,9</b>	<b>1.979,9</b>	<b>2.398,8</b>	<b>2.606,9</b>	<b>2.891,3</b>	<b>3.207,6</b>	<b>3.680,2</b>	<b>4.429,2</b>	<b>5.433,1</b>	<b>6.620,3</b>	<b>7.998,2</b>	<b>9.479,9</b>
CAIXA	100,0	0,0	0,0	0,0	0,0	0,0	0,0	0,0	0,0	0,0	0,0	0,0	0,0	0,0	0,0	0,0	0,0	0,0	0,0	0,0	0,0
BANCOS	100,0	136,2	2,0	650,2	351,3	770,3	1.116,8	1.588,9	1.807,3	2.000,9	1.979,9	2.398,8	2.606,9	2.891,3	3.207,6	3.680,2	4.429,2	5.433,1	6.620,3	7.998,2	9.479,9
VLR MOBILIARIO (APLIC FINAC)	100,0	0,0	0,0	0,0	0,0	0,0	0,0	0,0	0,0	0,0	0,0	0,0	0,0	0,0	0,0	0,0	0,0	0,0	0,0	0,0	0,0
<b>REALIZAVEL A CURTO PRAZO</b>	<b>100,0</b>	<b>71,3</b>	<b>41,0</b>	<b>62,3</b>	<b>76,5</b>	<b>90,6</b>	<b>105,7</b>	<b>111,7</b>	<b>133,1</b>	<b>146,7</b>	<b>164,0</b>	<b>191,6</b>	<b>214,3</b>	<b>237,7</b>	<b>282,2</b>	<b>301,0</b>	<b>324,2</b>	<b>389,1</b>	<b>422,9</b>	<b>460,3</b>	<b>502,4</b>
ADIANTAMENTOS	100,0	0,0	0,0	0,0	0,0	0,0	0,0	0,0	0,0	0,0	0,0	0,0	0,0	0,0	0,0	0,0	0,0	0,0	0,0	0,0	0,0
CLIENTES	100,0	61,2	32,3	74,5	94,0	110,5	128,3	135,7	160,8	176,8	197,0	290,2	323,8	359,5	542,4	579,6	623,3	928,8	1.012,0	1.104,2	1.207,8
ESTOQUES	100,0	90,3	36,4	71,2	88,5	107,0	125,8	120,7	146,1	158,7	177,6	193,1	215,9	236,0	258,8	274,1	296,7	318,5	342,5	368,9	398,4
IMPOSTOS A RECUPERAR	100,0	157,5	173,7	199,7	242,2	285,2	332,4	362,2	430,4	476,8	533,0	590,4	660,8	736,0	804,2	859,0	924,6	1.005,0	1.093,9	1.192,5	1.303,2
OUTROS CREDITOS	100,0	54,8	35,5	41,4	49,6	57,6	66,8	77,6	91,4	102,2	114,1	127,5	142,7	160,3	174,9	187,5	201,3	219,9	240,6	263,6	289,4
<b>NÃO CIRCULANTE</b>	<b>100,0</b>	<b>109,2</b>	<b>113,3</b>	<b>256,4</b>	<b>249,3</b>	<b>242,5</b>	<b>237,9</b>	<b>233,8</b>	<b>229,8</b>	<b>228,0</b>	<b>228,7</b>	<b>226,7</b>	<b>227,1</b>	<b>228,1</b>	<b>229,5</b>	<b>230,7</b>	<b>230,9</b>	<b>230,3</b>	<b>228,5</b>	<b>225,5</b>	<b>222,0</b>
<b>REALIZAVEL A LONGO PRAZO</b>	<b>100,0</b>	<b>135,6</b>	<b>83,2</b>	<b>95,7</b>	<b>121,6</b>	<b>147,0</b>	<b>204,3</b>	<b>263,3</b>	<b>319,1</b>	<b>408,6</b>	<b>535,9</b>	<b>611,4</b>	<b>724,7</b>	<b>844,2</b>	<b>964,1</b>	<b>1.079,1</b>	<b>1.171,2</b>	<b>1.244,4</b>	<b>1.294,0</b>	<b>1.318,9</b>	<b>1.332,5</b>
PARTES RELACIONADAS	100,0	67,5	81,6	133,6	241,2	347,0	585,4	830,8	1.062,6	1.435,1	1.964,5	2.278,5	2.749,4	3.246,4	3.745,2	4.223,6	4.606,6	4.910,9	5.117,4	5.221,0	5.277,5
INVESTIMENTOS	100,0	159,6	82,4	82,4	82,4	82,4	82,4	82,4	82,4	82,4	82,4	82,4	82,4	82,4	82,4	82,4	82,4	82,4	82,4	82,4	82,4
OUTROS LP	100,0	100,0	114,5	114,5	114,5	114,5	114,5	114,5	114,5	114,5	114,5	114,5	114,5	114,5	114,5	114,5	114,5	114,5	114,5	114,5	114,5
<b>IMOBILIZADO</b>	<b>100,0</b>	<b>107,6</b>	<b>115,2</b>	<b>266,1</b>	<b>257,0</b>	<b>248,3</b>	<b>240,0</b>	<b>232,0</b>	<b>224,4</b>	<b>217,0</b>	<b>210,1</b>	<b>203,4</b>	<b>197,0</b>	<b>190,8</b>	<b>185,0</b>	<b>179,4</b>	<b>174,0</b>	<b>168,9</b>	<b>163,9</b>	<b>159,2</b>	<b>154,7</b>
IMOVEIS	100,0	97,7	95,4	626,8	607,0	587,9	569,6	552,0	535,1	518,9	503,3	488,4	474,1	460,3	447,1	434,5	422,3	410,6	399,4	388,6	378,3
IMOBILIZADO TECNICO	100,0	0,0	0,0	0,0	0,0	0,0	0,0	0,0	0,0	0,0	0,0	0,0	0,0	0,0	0,0	0,0	0,0	0,0	0,0	0,0	0,0
VEICULOS MOV.UTENS,INSTALACOES	100,0	255,3	258,3	258,3	258,3	258,3	258,3	258,3	258,3	258,3	258,3	258,3	258,3	258,3	258,3	258,3	258,3	258,3	258,3	258,3	258,3
OUTRAS	100,0	101,5	117,0	111,1	105,6	100,3	95,3	90,5	86,0	81,7	77,6	73,7	70,0	66,5	63,2	60,0	57,0	54,2	51,5	48,9	46,5
CONTRUCOES EM ANDAMENTO	100,0	103,4	104,1	2,9	2,9	2,9	2,9	2,9	2,9	2,9	2,9	2,9	2,9	2,9	2,9	2,9	2,9	2,9	2,9	2,9	2,9
<b>PASSIVO</b>	<b>100,0</b>	<b>90,2</b>	<b>76,2</b>	<b>159,9</b>	<b>162,3</b>	<b>167,9</b>	<b>174,9</b>	<b>177,9</b>	<b>187,8</b>	<b>194,7</b>	<b>203,7</b>	<b>218,6</b>	<b>231,2</b>	<b>244,8</b>	<b>269,3</b>	<b>281,6</b>	<b>296,8</b>	<b>333,7</b>	<b>355,2</b>	<b>378,8</b>	<b>405,0</b>
<b>CIRCULANTE</b>	<b>100,0</b>	<b>111,8</b>	<b>119,6</b>	<b>6,5</b>	<b>4,3</b>	<b>5,0</b>	<b>5,8</b>	<b>6,4</b>	<b>7,5</b>	<b>8,2</b>	<b>9,2</b>	<b>10,1</b>	<b>11,3</b>	<b>12,6</b>	<b>13,7</b>	<b>14,6</b>	<b>15,7</b>	<b>17,1</b>	<b>18,7</b>	<b>20,5</b>	<b>22,5</b>
FORNECEDORES	100,0	101,0	105,3	2,5	3,0	3,4	4,0	4,6	5,5	6,1	6,8	7,6	8,5	9,6	10,5	11,2	12,1	13,2	14,4	15,8	17,3
BANCOS EMPREST/FINANCIAMENTOS	100,0	63,6	75,1	0,0	0,0	0,0	0,0	0,0	0,0	0,0	0,0	0,0	0,0	0,0	0,0	0,0	0,0	0,0	0,0	0,0	0,0
OBRIACOES SOCIAIS A RECOLHER	100,0	394,5	470,5	99,9	9,6	10,4	11,3	11,7	12,1	12,5	13,0	13,4	13,9	14,4	14,9	15,4	15,9	16,5	17,1	17,7	18,3
IMPOSTOS E TAXAS A RECOLHER	100,0	158,5	171,3	16,2	20,5	24,3	28,4	29,0	34,5	37,8	42,1	46,1	51,4	56,6	61,9	65,8	71,0	77,6	85,0	93,3	103,5
CONTAS DIVERSAS	100,0	78,7	80,2	0,0	0,0	0,0	0,0	0,0	0,0	0,0	0,0	0,0	0,0	0,0	0,0	0,0	0,0	0,0	0,0	0,0	0,0
<b>NÃO CIRCULANTE</b>	<b>100,0</b>	<b>95,1</b>	<b>83,2</b>	<b>252,1</b>	<b>264,3</b>	<b>274,5</b>	<b>278,2</b>	<b>281,6</b>	<b>282,6</b>	<b>282,0</b>	<b>275,2</b>	<b>271,5</b>	<b>258,0</b>	<b>245,1</b>	<b>234,1</b>	<b>203,9</b>	<b>163,8</b>	<b>149,6</b>	<b>125,4</b>	<b>60,7</b>	<b>-0,0</b>
FINANCIAMENTOS	100,0	101,6	88,4	84,5	84,7	84,3	82,5	79,6	76,2	69,7	60,1	54,4	46,0	37,4	29,0	21,1	14,1	8,5	4,4	1,9	0,0
IMPOSTOS E TAXAS A RECOLHER	100,0	9,0	12,3	575,0	575,0	575,0	517,5	460,0	402,5	345,0	287,5	230,0	172,5	115,0	57,5	-0,0	-0,0	-0,0	-0,0	-0,0	-0,0
PARTES RELACIONADAS	100,0	0,0	0,0	0,0	0,0	0,0	0,0	0,0	0,0	0,0	0,0	0,0	0,0	0,0	0,0	0,0	0,0	0,0	0,0	0,0	0,0
OUTROS EXIGIVEIS	100,0	100,5	100,0	8.068,4	8.789,9	9.424,9	9.980,3	10.591,1	11.069,9	11.631,5	11.998,7	12.328,7	12.218,9	12.154,7	12.202,1	11.063,0	9.042,2	8.496,8	7.270,6	3.536,5	0,0
<b>PATRIMONIO LIQUIDO</b>	<b>100,0</b>	<b>-1.173,3</b>	<b>-2.360,1</b>	<b>4.416,7</b>	<b>4.301,7</b>	<b>4.395,2</b>	<b>4.829,6</b>	<b>4.944,7</b>	<b>5.713,3</b>	<b>6.292,0</b>	<b>7.263,1</b>	<b>8.639,9</b>	<b>10.156,5</b>	<b>11.735,8</b>	<b>14.198,2</b>	<b>16.290,0</b>	<b>18.973,1</b>	<b>22.615,1</b>	<b>25.261,1</b>	<b>29.514,7</b>	<b>33.837,9</b>
CAPITAL SOCIAL	100,0	109,2	109,2	109,2	109,2	109,2	109,2	109,2	109,2	109,2	109,2	109,2	109,2	109,2	109,2	109,2	109,2	109,2	109,2	109,2	109,2
RESERVAS	100,0	0,0	0,0	100,0	96,0	92,2	88,5	84,9	81,5	78,3	75,1	72,1	69,3	66,5	63,8	61,3	58,8	56,5	54,2	52,0	50,0
<b>LUCROS OU PREJUIZOS</b>	<b>100,0</b>	<b>-123,3</b>	<b>-136,3</b>	<b>-127,5</b>	<b>-126,0</b>	<b>-122,4</b>	<b>-115,1</b>	<b>-100,7</b>	<b>107,9</b>	<b>120,6</b>	<b>137,8</b>	<b>156,4</b>	<b>175,6</b>	<b>204,5</b>	<b>229,2</b>	<b>260,3</b>	<b>301,9</b>	<b>332,5</b>	<b>380,7</b>	<b>429,6</b>	
LUCROS OU PREJUIZOS ACUMULADOS	100,0	-165,2	-203,4	-201,3	-194,0	-189,7	-174,1	-157,8	-145,0	-125,1	-102,2	-81,6	-62,2	-48,6	-35,2	-22,8	-10,4	1,3	14,3	49,4	56,2
RESULTADO DO EXERCICIO	100,0	139,8	164,7	183,6	176,2	178,9	181,8	182,7	185,2	187,3	189,4	191,4	193,7	195,9	198,3	200,6	204,5	208,4	210,9	214,2	219,6

FOTON AUMARK + LCM CAMINHÕES CONSOLIDADO																					
DEMONSTRAÇÃO DO RESULTADO - ANÁLISE HORIZONTAL																					
	dez/16	dez/17	dez/18	dez/19	dez/20	dez/21	dez/22	dez/23	dez/24	dez/25	dez/26	dez/27	dez/28	dez/29	dez/30	dez/31	dez/32	dez/33	dez/34	dez/35	dez/36
<b>RECEITAS OPERACIONAIS</b>	<b>100,0</b>	<b>47,6</b>	<b>22,6</b>	<b>232,2</b>	<b>294,1</b>	<b>348,5</b>	<b>406,0</b>	<b>414,5</b>	<b>494,2</b>	<b>540,6</b>	<b>602,7</b>	<b>659,8</b>	<b>736,1</b>	<b>810,5</b>	<b>885,7</b>	<b>941,8</b>	<b>1.016,0</b>	<b>1.096,5</b>	<b>1.185,2</b>	<b>1.283,1</b>	<b>1.392,7</b>
(-)DEDUCOES DE VENDAS	100,0	45,5	32,4	233,1	276,5	318,2	366,5	421,7	493,2	548,2	609,7	677,7	755,9	845,3	920,6	986,3	1.058,7	1.154,6	1.260,9	1.378,7	1.511,4
CUSTO DOS SERVICOS VENDIDOS	100,0	45,8	40,3	259,7	320,2	383,7	449,8	450,9	542,4	593,3	663,7	726,4	812,6	894,3	979,3	1.040,5	1.123,9	1.212,1	1.309,3	1.416,6	1.536,7
<b>LUCRO BRUTO</b>	<b>100,0</b>	<b>57,3</b>	<b>-63,9</b>	<b>108,6</b>	<b>190,4</b>	<b>213,5</b>	<b>239,1</b>	<b>246,9</b>	<b>279,6</b>	<b>299,4</b>	<b>325,0</b>	<b>348,8</b>	<b>379,7</b>	<b>409,9</b>	<b>441,4</b>	<b>468,1</b>	<b>502,1</b>	<b>536,7</b>	<b>574,5</b>	<b>615,8</b>	<b>661,7</b>
DESPEAS OPERACIONAIS	100,0	77,9	51,9	39,5	69,4	69,1	68,6	68,8	70,1	71,5	73,0	74,5	76,4	78,5	81,0	83,3	85,6	88,1	91,2	94,6	98,3
<b>LUCRO(PREJUZO) OPERACIONAL</b>	<b>100,0</b>	<b>115,9</b>	<b>112,7</b>	<b>181,6</b>	<b>167,6</b>	<b>175,1</b>	<b>183,5</b>	<b>185,6</b>	<b>193,9</b>	<b>198,2</b>	<b>204,1</b>	<b>209,4</b>	<b>216,3</b>	<b>222,9</b>	<b>229,2</b>	<b>234,4</b>	<b>241,7</b>	<b>249,0</b>	<b>256,6</b>	<b>264,8</b>	<b>274,0</b>
RECEITAS FINANCEIRAS	100,0	184,7	0,0	0,0	0,0	0,0	0,0	0,0	0,0	0,0	0,0	0,0	0,0	0,0	0,0	0,0	0,0	0,0	0,0	0,0	0,0
RESULTADOS DA VENDA DO ATIVO	100,0	0,0	0,0	0,0	0,0	0,0	0,0	0,0	0,0	0,0	0,0	0,0	0,0	0,0	0,0	0,0	0,0	0,0	0,0	0,0	0,0
RESULTADO EQUIVALENCIA	100,0	0,0	0,0	0,0	0,0	0,0	0,0	0,0	0,0	0,0	0,0	0,0	0,0	0,0	0,0	0,0	0,0	0,0	0,0	0,0	0,0
DESPEAS FINANCEIRAS	100,0	45,2	0,4	14,3	16,4	16,9	17,3	17,5	18,7	17,9	18,4	18,6	19,2	19,9	20,0	19,5	17,9	15,7	15,7	14,7	10,0
<b>LUCRO ANTES IR/CSSL</b>	<b>100,0</b>	<b>60,2</b>	<b>35,3</b>	<b>16,0</b>	<b>22,9</b>	<b>20,2</b>	<b>17,0</b>	<b>16,4</b>	<b>186,3</b>	<b>188,5</b>	<b>190,6</b>	<b>192,6</b>	<b>195,0</b>	<b>197,2</b>	<b>199,7</b>	<b>202,1</b>	<b>206,0</b>	<b>210,3</b>	<b>213,3</b>	<b>217,2</b>	<b>223,7</b>
CONTRIBUICAO SOCIAL	100,0	0,0	0,0	0,0	0,0	0,0	0,0	0,0	0,0	0,0	0,0	0,0	0,0	0,0	0,0	0,0	0,0	0,0	0,0	0,0	0,0
IMPOSTO DE RENDA	100,0	0,0	0,0	0,0	0,0	0,0	0,0	0,0	0,0	0,0	0,0	0,0	0,0	0,0	0,0	0,0	0,0	0,0	0,0	0,0	0,0
<b>LUCRO LÍQUIDO</b>	<b>100,0</b>	<b>139,8</b>	<b>164,7</b>	<b>183,6</b>	<b>176,2</b>	<b>178,9</b>	<b>181,8</b>	<b>182,7</b>	<b>185,2</b>	<b>187,3</b>	<b>189,4</b>	<b>191,4</b>	<b>193,7</b>	<b>195,9</b>	<b>198,3</b>	<b>200,6</b>	<b>204,5</b>	<b>208,4</b>	<b>210,9</b>	<b>214,2</b>	<b>219,6</b>

### 1.3.2.3) Análise da liquidez

Os Quadros dos tópicos a seguir apresentam um sumário de seus respectivos índices abrangendo o período de 2016 a 2018 e comparando-os com os índices no encerramento de 2036.

Este comparativo tem a finalidade de mostrar a performance até o pedido de recuperação Judicial, e o resultado final em 2036 com a implementação da reestruturação financeira proposta.

O demonstrativo da performance de todos os índices abrangendo o período de 2016 a 2036 encontra-se em tabela a seguir.

O Quadro a seguir mostra a análise de liquidez da Foton Aumark.

FOTON AUMARK					
ANÁLISE DE ÍNDICES					
		dez/16	dez/17	dez/18	dez/36
ANÁLISE DA LIQUIDEZ					
Capital circulante líquido	=	-R\$4.110	-R\$27.762	-R\$47.261	R\$211.970
Índice liquidez corrente	=	0,9	0,6	0,3	18,8
Índice liquidez seca	=	0,6	0,3	0,2	14,9

Como se pode observar houve um incremento significativo na liquidez da Sociedade.

Ressalte-se que os índices negativos ou abaixo de 1 significam a insuficiência de recursos para a satisfação de passivos de curto prazo.

O Quadro a seguir mostra a análise de liquidez da LCM Caminhões.

LCM CAMINHÕES					
ANÁLISE DE ÍNDICES					
		dez/16	dez/17	dez/18	dez/36
ANÁLISE DA LIQUIDEZ					
Capital circulante líquido	=	-R\$4.461	-R\$2.061	-R\$2.140	R\$61.308
Índice liquidez corrente	=	0,2	0,4	0,4	22,4
Índice liquidez seca	=	0,1	0,3	0,2	16,9



Os comentários feitos para a Foton Aumark são também, apropriados neste caso

O Quadro a seguir mostra a análise de liquidez das empresas Foton Aumark e LCM Caminhões consolidadas.

<b>FOTON AUMARK + LCM CAMINHÕES CONSOLIDADO</b>				
<b>ANÁLISE DE INDICES</b>				
	<b>dez/16</b>	<b>dez/17</b>	<b>dez/18</b>	<b>dez/36</b>
<b>ANÁLISE DA LIQUIDEZ</b>				
Capital circulante líquido	= -R\$6.687	-R\$27.128	-R\$46.924	R\$273.475
Índice liquidez corrente	= 0,9	0,6	0,3	22,7
Índice liquidez seca	= 0,6	0,3	0,2	17,7

Os comentários feitos para a Foton Aumark são também, apropriados neste caso.

#### 1.3.2.4) Análise da atividade

O Quadro a seguir mostra a análise de atividade da Foton Aumark.

<b>FOTON AUMARK</b>				
<b>ANÁLISE DE INDICES</b>				
	<b>dez/16</b>	<b>dez/17</b>	<b>dez/18</b>	<b>dez/36</b>
<b>ANÁLISE DA ATIVIDADE</b>				
Período médio cobrança	= 134 dias	127 dias	152 dias	84 dias
Período médio pagamento	= 1759 dias	4311 dias	3288 dias	16 dias
Giro ativo permanente	= 0,4 anos	0,2 anos	0,1 anos	5,2 anos
Giro ativo total	= 0,2 anos	0,1 anos	0,1 anos	1,2 anos

De imediato cabe um esclarecimento quanto aos índices apresentados nos períodos de cobrança e de pagamento.

Relativamente ao período de pagamento ele se encontra elevado em razão da crise financeira da Sociedade, isto é, NÃO ESTAVA QUITANDO seus passivos, razão pela qual veio a pedir sua Recuperação Judicial.

Observe-se que esta situação se modifica quando comparado com o ano de 2036.

No que se refere ao período de cobrança de clientes, uma parte da sua produção era vendida para a sociedade ligada LCM, que também entrou em crise financeira. Por conseguinte, também não pagava a Foton.

Quando comparado este índice com o ano de 2036, conforme esclarecido nas premissas constantes do Item 1.1.4, foi criada uma conta financeira gráfica entre as empresas ligadas do Grupo Foton, onde as sobras de caixa no Consolidado serão escrituradas como débito ou crédito nos respectivos balanços. Desta forma equalizou-se a questão desses recebíveis.

Ainda em relação ao período médio de cobrança, deve ser observado os comentários efetuados no Item 1.1.4, relativamente ao aumento da elasticidade nos recebíveis, como parte de um Plano Estratégico do Grupo Foton visando ao aumento da capilaridade de mercado e captação de novos clientes.

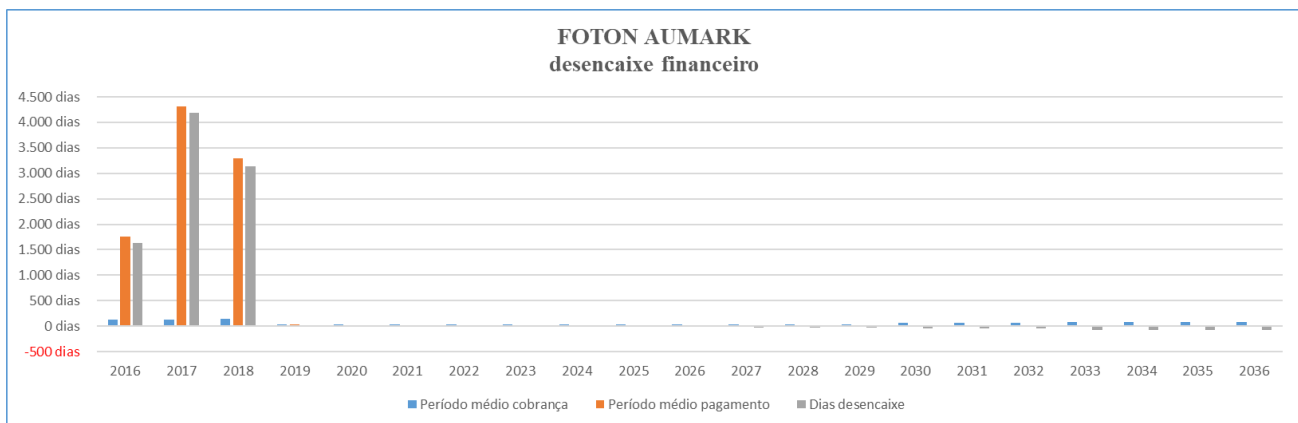

Este Quadro teve a finalidade de mostrar graficamente o desencaixe financeiro entre os dias de recebíveis e os dias de pagamento.

Note-se que com a reestruturação financeira proposta os dias de cobertura de saldo financeiro (capital de giro) tornaram-se bastante reduzidos, o que ocasionará menor pressão sobre os recursos de curto prazo da Sociedade, reduzindo significativamente as despesas financeiras.

O Quadro a seguir mostra a análise de atividade da LCM Caminhões.



<b>LCM CAMINHÕES</b>				
<b>ANÁLISE DE INDICES</b>				
	<b>dez/16</b>	<b>dez/17</b>	<b>dez/18</b>	<b>dez/36</b>
<b>ANÁLISE DA ATIVIDADE</b>				
Período médio cobrança	= 7 dias	46 dias	7 dias	30 dias
Período médio pagamento	= 216 dias	486 dias	1288 dias	17 dias
Giro ativo permanente	= 14,4 anos	4,4 anos	2,2 anos	197,1 anos
Giro ativo total	= 4,7 anos	1,5 anos	0,6 anos	0,6 anos

Os comentários feitos para a Foton são válidos neste caso também.

Cabe esclarecer que o índice de giro do ativo permanente excessivamente elevado se justifica em função de que nas premissas dispostas na análise do fluxo de caixa no Item 2 não foram considerados novos investimentos na LCM, até em virtude de restrições financeiras.

Os novos investimentos serão realizados unicamente na Foton Aumark, conforme descritos no Item 1.1.4, e visam essencialmente ao aumento de capilaridade de mercado e lançamento de novos produtos.

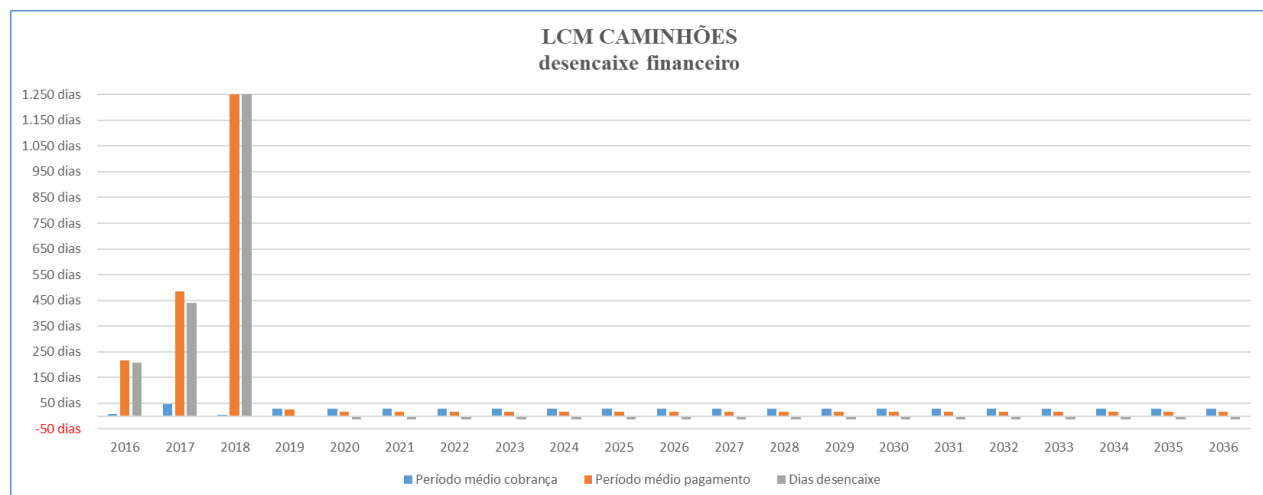

Relativamente a este Quadro de descaixe financeiro da LCM são válidos os comentários feitos para a Foton.

O Quadro a seguir mostra a análise de atividade das empresas Foton Aumark e LCM Caminhões consolidadas.

FOTON AUMARK + LCM CAMINHÕES CONSOLIDADO				
ANÁLISE DE INDICES				
	dez/16	dez/17	dez/18	dez/36
<b>ANÁLISE DA ATIVIDADE</b>				
Período médio cobrança	= 85 dias	109 dias	121 dias	74 dias
Período médio pagamento	= 968 dias	2479 dias	41493 dias	13 dias
Giro ativo permanente	= 0,7 anos	0,3 anos	0,1 anos	6,2 anos
Giro ativo total	= 0,3 anos	0,2 anos	0,1 anos	1,1 anos

São válidos os comentários efetuados nos Quadros anteriores, sendo que neste representam os valores consolidados extraídas as respectivas transações intercompany.

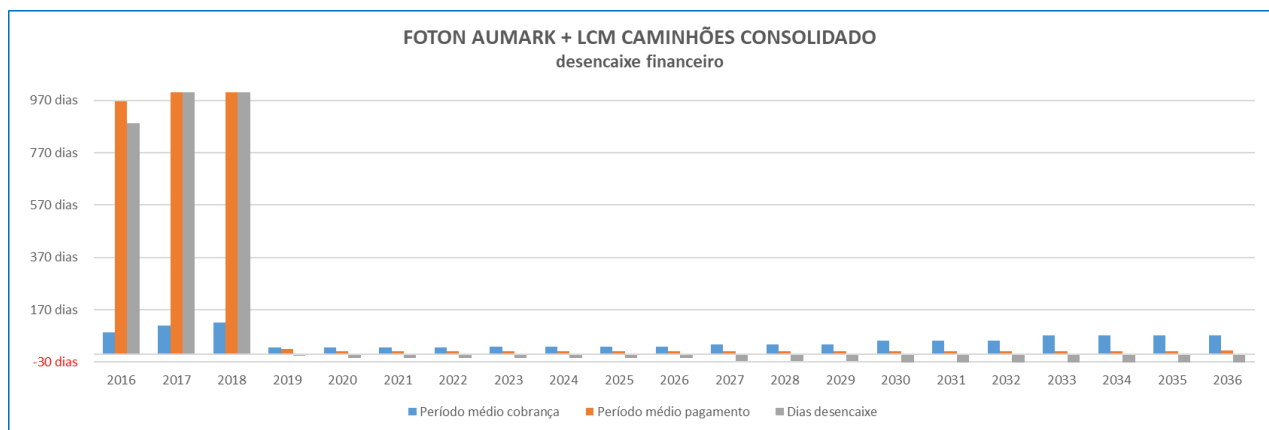

São válidos os comentários efetuados nos Quadros anteriores, sendo que neste representam os valores consolidados extraídas as respectivas transações intercompany.

### 1.3.2.5) Análise do endividamento

O Quadro a seguir mostra a análise do endividamento da Foton Aumark.



<b>FOTON AUMARK</b>				
<b>ANÁLISE DE INDICES</b>				
	<b>dez/16</b>	<b>dez/17</b>	<b>dez/18</b>	<b>dez/36</b>
<b>ANÁLISE DO ENDIVIDAMENTO</b>				
Índice endividamento geral	= 95,6%	147,3%	279,0%	9,6%
Índice exigível CP / PL	= 2.257,1%	-605,3%	-238,3%	4,6%
Índice cobertura juros	= -0,6	-1,1	0,0	3,5

Este Quadro de índices vem a confirmar as conclusões da análise de liquidez acima.

Nele visualizamos a situação precária em 2018 de total passivo a descoberto, onde o endividamento geral superou em mais de 3 vezes o total de capital próprio da empresa (patrimônio líquido).

Com o plano de reestruturação financeira a VIABILIDADE se mostra totalmente FAVORÁVEL.

O Quadro a seguir mostra a análise do endividamento da LCM Caminhões.

<b>LCM CAMINHÕES</b>				
<b>ANÁLISE DE INDICES</b>				
	<b>dez/16</b>	<b>dez/17</b>	<b>dez/18</b>	<b>dez/36</b>
<b>ANÁLISE DO ENDIVIDAMENTO</b>				
Índice endividamento geral	= 679,4%	878,4%	883,9%	15,8%
Índice exigível CP / PL	= -38,4%	-19,9%	-19,8%	2,8%
Índice cobertura juros	= -2,4	-5,0	-9,0	61,9

São válidos os comentários feitos para a Foton neste quesito.

O Quadro a seguir mostra a análise do endividamento das empresas Foton Aumark e LCM Caminhões consolidadas.



<b>FOTON AUMARK + LCM CAMINHÕES CONSOLIDADO</b>					
<b>ANÁLISE DE INDICES</b>					
		<b>dez/16</b>	<b>dez/17</b>	<b>dez/18</b>	<b>dez/36</b>
<b>ANÁLISE DO ENDIVIDAMENTO</b>					
Índice endividamento geral	=	98,8%	115,0%	135,7%	3,2%
Índice exigível CP / PL	=	5.038,1%	-479,9%	-255,3%	3,3%
Índice cobertura juros	=	-0,7	-1,2	161,7	4,9

São válidos os comentários feitos para a Foton neste quesito.

Cabe ainda mencionar que neste caso a situação ainda é mais grave, considerando-se que no consolidado demonstra a total insolvência da Foton Aumark e da LCM Caminhões naquele momento.

Há que se ressaltar que a reestruturação financeira proposta será de grande valia à recuperação do Grupo Foton, demonstrando através do índice de cobertura de juros em 2036 a total liquidez do Grupo.

Este assunto será melhor abordado no Item 2, onde será analisado o fluxo de caixa.

### 1.3.2.6) Análise da lucratividade

O Quadro a seguir mostra a análise da lucratividade da Foton Aumark.

<b>FOTON AUMARK</b>					
<b>ANÁLISE DE INDICES</b>					
		<b>dez/16</b>	<b>dez/17</b>	<b>dez/18</b>	<b>dez/36</b>
<b>ANÁLISE DE LUCRATIVIDADE</b>					
Margem bruta	=	16,8%	18,9%	-63,4%	7,4%
Margem operacional	=	-71,5%	-102,6%	-243,5%	2,3%
Margem líquida	=	-193,1%	-193,0%	-243,5%	1,4%
Taxa retorno ativo total (ROA)	=	-38,9%	-24,5%	-17,5%	1,6%
Taxa retorno sobre PL (ROE)	=	-1.578,0%	-214,6%	-48,4%	1,9%

Este Quadro vem apenas corroborar os comentários feitos nas análises de liquidez e de endividamento.

A lucratividade é uma consequência do bem-estar financeiro de uma empresa. A partir do momento que ela tem uma crise financeira, por exemplo como foi o caso, a sua rentabilidade vai desaparecer.

Note-se ainda que em 2018 a Sociedade apresentava margem de contribuição negativa, ou seja, quanto mais vender mais prejuízo tem, pois seus custos superam seu valor de venda do produto.

Contudo, mais uma vez vale mencionar que há uma mudança significativa a partir do momento de sua reestruturação financeira, como mostrado nos índices em 2036.

O Quadro a seguir mostra a análise da lucratividade da LCM Caminhões.

<b>LCM CAMINHÕES</b>					
<b>ANÁLISE DE ÍNDICES</b>					
		<b>dez/16</b>	<b>dez/17</b>	<b>dez/18</b>	<b>dez/36</b>
<b>ANÁLISE DE LUCRATIVIDADE</b>					
Margem bruta	=	14,9%	21,0%	21,4%	9,0%
Margem operacional	=	-22,8%	-60,7%	-53,6%	5,3%
Margem líquida	=	-32,4%	-72,4%	-59,6%	4,3%
Taxa retorno ativo total (ROA)	=	-153,6%	-110,0%	-38,3%	2,5%
Taxa retorno sobre PL (ROE)	=	-26,5%	-14,1%	-4,9%	2,9%

São válidos os mesmos comentários feitos para a Foton.

O Quadro a seguir mostra a análise da lucratividade das empresas Foton Aumark e LCM Caminhões consolidadas.

<b>FOTON AUMARK + LCM CAMINHÕES CONSOLIDADO</b>					
<b>ANÁLISE DE ÍNDICES</b>					
		<b>dez/16</b>	<b>dez/17</b>	<b>dez/18</b>	<b>dez/36</b>
<b>ANÁLISE DE LUCRATIVIDADE</b>					
Margem bruta	=	16,1%	19,4%	-45,6%	7,7%
Margem operacional	=	-52,7%	-93,1%	-203,6%	2,8%
Margem líquida	=	-131,0%	-165,7%	-204,9%	1,8%
Taxa retorno ativo total (ROA)	=	-41,9%	-28,0%	-19,4%	2,0%
Taxa retorno sobre PL (ROE)	=	-3.635,8%	-186,7%	-54,4%	0,2%



São válidos os mesmos comentários feitos para a Foton.

### 1.3.2.7) Análise do custo médio ponderado de capital

O Quadro a seguir mostra o custo médio ponderado da Foton Aumark.

FOTON AUMARK				
ANALISE DE INDICES				
	dez/16	dez/17	dez/18	dez/36
CUSTO MÉDIO PONDERADO CAPITAL				
WACC	= 51,6%	28,7%	37,3%	8,4%

Apenas com o intuito de esclarecer o conceito disposto no Item 1.3.1, na prática o custo médio de capital é um indicativo de quanto a empresa precisa ser rentável para “abrir as suas portas” todos os dias.

Isto dito em outras palavras, se por exemplo a empresa embute em seu preço de venda uma taxa de financiamento de clientes de 10% e o seu custo de capital é de 15%, na verdade ela está perdendo no financiamento de seus clientes 5%.

Este cálculo fica bem claro quando da abordagem da formação de preços dos produtos da Foton, onde foi embutida uma taxa de Mark up (vide Item 1.1.4).

Observe-se que este custo diminui significativamente para 8,4% em 2036, notadamente pela reestruturação financeira e operacional realizadas no Grupo Foton.

A redução deste índice concede maior flexibilidade a Foton e LCM no que se refere a gestão dos preços de seus produtos frente àqueles praticados pelos seus concorrentes diretos.

O Quadro a seguir mostra o custo médio ponderado da LCM Caminhões.





<b>LCM CAMINHÕES</b>				
<b>ANALISE DE INDICES</b>				
	<b>dez/16</b>	<b>dez/17</b>	<b>dez/18</b>	<b>dez/36</b>
CUSTO MÉDIO PONDERADO CAPITAL				
WACC	= 3.400,7%	2.818,4%	2.131,5%	8,4%

São válidos os comentários feitos para a Foton.

O Quadro a seguir mostra o custo médio ponderado das empresas Foton Aumark e LCM Caminhões consolidadas.

<b>FOTON AUMARK + LCM CAMINHÕES CONSOLIDADO</b>				
<b>ANALISE DE INDICES</b>				
	<b>dez/16</b>	<b>dez/17</b>	<b>dez/18</b>	<b>dez/36</b>
CUSTO MÉDIO PONDERADO CAPITAL				
WACC	= 54,4%	30,9%	3,8%	9,5%

São válidos os comentários feitos para a Foton.

FOTON AUMARK																						
ANÁLISE DE INDICES																						
	dez/16	dez/17	dez/18	dez/19	dez/20	dez/21	dez/22	dez/23	dez/24	dez/25	dez/26	dez/27	dez/28	dez/29	dez/30	dez/31	dez/32	dez/33	dez/34	dez/35	dez/36	
<b>ANÁLISE DA LIQUIDEZ</b>																						
Capital circulante líquido	=	-R\$4.110	-R\$27.762	-R\$47.261	R\$24.089	R\$27.365	R\$31.579	R\$36.630	R\$42.490	R\$50.060	R\$55.941	R\$62.485	R\$75.103	R\$84.062	R\$94.376	R\$113.857	R\$122.064	R\$131.065	R\$161.395	R\$176.467	R\$193.195	R\$211.993
Índice liquidez corrente	=	0,9	0,6	0,3	8,9	13,8	13,8	13,9	14,0	14,1	14,2	14,3	15,3	15,4	15,4	17,0	17,0	17,1	19,0	19,0	18,9	18,8
Índice liquidez seca	=	0,6	0,3	0,2	6,7	10,1	10,1	10,1	10,2	10,3	10,3	10,4	11,4	11,5	11,5	13,1	13,1	13,1	15,1	15,1	15,0	14,9
<b>ANÁLISE DA ATIVIDADE</b>																						
Período médio cobrança	=	134 dias	127 dias	152 dias	30 dias	30 dias	30 dias	30 dias	30 dias	30 dias	30 dias	42 dias	42 dias	42 dias	60 dias	60 dias	60 dias	84 dias	84 dias	84 dias	84 dias	
Período médio pagamento	=	1759 dias	4311 dias	3288 dias	29 dias	17 dias	17 dias	16 dias	16 dias	16 dias	16 dias	16 dias	16 dias	16 dias	16 dias	16 dias	16 dias	16 dias	16 dias	16 dias	16 dias	16 dias
Círculo ativo permanente	=	0,4 anos	0,2 anos	0,1 anos	0,4 anos	0,6 anos	0,7 anos	0,8 anos	1,0 anos	1,2 anos	1,3 anos	1,5 anos	1,8 anos	2,0 anos	2,4 anos	2,7 anos	2,9 anos	3,3 anos	3,7 anos	4,1 anos	4,6 anos	5,2 anos
Círculo ativo total	=	0,2 anos	0,1 anos	0,1 anos	0,3 anos	0,4 anos	0,5 anos	0,6 anos	0,6 anos	0,7 anos	0,8 anos	0,9 anos	0,9 anos	1,0 anos	1,0 anos	1,0 anos	1,1 anos	1,1 anos	1,1 anos	1,1 anos	1,2 anos	1,2 anos
<b>ANÁLISE DO ENVIDAMENTO</b>																						
Índice endividamento geral	=	95,6%	147,3%	279,0%	200,6%	182,5%	166,5%	148,6%	131,2%	112,8%	99,9%	87,1%	73,8%	63,5%	54,0%	45,6%	38,5%	30,9%	27,2%	22,1%	15,7%	9,6%
Índice exigível CP / PL	=	2.257,1%	-605,3%	-238,3%	6,2%	4,8%	6,3%	7,8%	8,9%	9,6%	9,6%	9,2%	8,7%	8,2%	7,7%	7,0%	6,5%	5,9%	5,6%	5,3%	4,9%	4,6%
Índice cobertura juros	=	(0,6)	(1,1)	0,0	(1,1)	(1,8)	(1,6)	(1,3)	(1,1)	(0,8)	(0,7)	(0,5)	(0,3)	(0,1)	0,1	0,3	0,5	0,7	1,1	1,5	1,9	3,5
<b>ANÁLISE DE LUCRATIVIDADE</b>																						
Margem bruta	=	16,8%	18,9%	-63,4%	7,2%	10,3%	9,9%	9,5%	9,2%	8,8%	8,6%	8,4%	8,2%	8,0%	7,8%	7,7%	7,7%	7,7%	7,6%	7,5%	7,5%	7,4%
Margem operacional	=	-71,5%	-102,6%	-243,5%	-7,4%	-11,3%	-8,5%	-6,2%	-4,6%	-3,1%	-2,3%	-1,5%	-0,8%	-0,2%	0,3%	0,6%	0,9%	1,2%	1,6%	1,8%	2,1%	2,3%
Margem líquida	=	-193,1%	-193,0%	-243,5%	-14,1%	-17,4%	-14,0%	-11,1%	-8,9%	-6,9%	-5,6%	-4,6%	-3,6%	-2,8%	-2,1%	-1,6%	-1,1%	-0,5%	0,1%	0,5%	0,8%	1,4%
Taxa retorno ativo total (ROA)	=	-38,9%	-24,5%	-17,5%	-4,8%	-7,4%	-6,8%	-6,2%	-5,6%	-5,0%	-4,4%	-3,9%	-3,3%	-2,7%	-2,2%	-1,6%	-1,2%	-0,5%	0,2%	0,5%	1,0%	1,6%
Taxa retorno sobre PL (ROE)	=	-1.578,0%	-214,6%	-48,4%	14,8%	25,3%	26,7%	25,8%	23,8%	20,1%	16,3%	12,8%	9,7%	7,1%	-5,0%	-3,4%	-2,1%	-0,8%	0,3%	0,8%	1,2%	1,9%
<b>CUSTO MÉDIO PONDERADO CAPITAL</b>																						
WACC	=	51,6%	28,7%	37,3%	10,3%	11,4%	11,7%	12,1%	12,7%	13,8%	14,3%	16,1%	17,3%	19,6%	22,8%	27,0%	31,6%	35,8%	47,7%	74,0%	116,5%	8,4%

LCM CAMINHÕES																						
ANÁLISE DE INDICADORES																						
	dez/16	dez/17	dez/18	dez/19	dez/20	dez/21	dez/22	dez/23	dez/24	dez/25	dez/26	dez/27	dez/28	dez/29	dez/30	dez/31	dez/32	dez/33	dez/34	dez/35	dez/36	
<b>ANÁLISE DA LIQUIDEZ</b>																						
Capital circulante líquido	=	-R\$4.461	-R\$2.061	-R\$2.140	R\$5.483	R\$9.090	R\$13.130	R\$16.509	R\$15.260	R\$18.489	R\$19.638	R\$20.901	R\$23.061	R\$25.417	R\$27.056	R\$29.997	R\$32.500	R\$37.423	R\$42.263	R\$47.904	R\$54.376	R\$61.308
Índice liquidez corrente	=	0,2	0,4	0,4	5,6	9,6	10,9	11,4	14,2	13,7	14,1	13,4	14,3	14,1	14,5	14,6	15,2	15,9	17,3	18,9	20,6	22,4
Índice liquidez seca	=	0,1	0,3	0,2	1,9	4,1	5,2	5,8	8,6	8,1	8,5	7,8	8,7	8,5	8,9	9,0	9,6	10,3	11,7	13,3	15,1	16,9
<b>ANÁLISE DA ATIVIDADE</b>																						
Período médio cobrança	=	7 dias	46 dias	7 dias	30 dias	30 dias	30 dias	30 dias	30 dias	30 dias	30 dias	30 dias	30 dias	30 dias	30 dias	30 dias	30 dias	30 dias	30 dias	30 dias	30 dias	30 dias
Período médio pagamento	=	216 dias	486 dias	1288 dias	25 dias	17 dias	17 dias	17 dias	17 dias	17 dias	17 dias	17 dias	17 dias	17 dias	17 dias	17 dias	17 dias	17 dias	17 dias	17 dias	17 dias	17 dias
Giro ativo permanente	=	14,4 anos	4,4 anos	2,2 anos	31,0 anos	43,3 anos	56,6 anos	69,9 anos	53,2 anos	69,4 anos	74,1 anos	85,9 anos	91,6 anos	105,4 anos	112,3 anos	128,3 anos	136,5 anos	155,1 anos	164,8 anos	175,0 anos	185,8 anos	197,1 anos
Giro ativo total	=	4,7 anos	1,5 anos	0,6 anos	2,6 anos	2,4 anos	1,9 anos	1,6 anos	1,2 anos	1,2 anos	1,2 anos	1,2 anos	1,0 anos	1,0 anos	1,0 anos	0,9 anos	0,8 anos	0,8 anos	0,7 anos	0,7 anos	0,6 anos	0,6 anos
<b>ANÁLISE DO ENDIVIDAMENTO</b>																						
Índice endividamento geral	=	679,4%	878,4%	883,9%	295,2%	199,8%	126,4%	90,3%	85,3%	70,4%	65,4%	58,4%	48,6%	42,5%	38,7%	31,4%	28,0%	24,9%	20,2%	19,2%	17,0%	15,8%
Índice exigível CP / PL	=	-38,4%	-19,9%	-19,8%	-8,0%	-9,6%	-28,7%	66,8%	31,6%	16,4%	13,6%	11,5%	8,1%	7,2%	6,4%	5,2%	4,7%	4,4%	3,4%	3,3%	2,9%	2,8%
Índice cobertura juros	=	(2,4)	(5,0)	(9,0)	20,6	44,8	50,2	55,8	44,5	49,7	49,1	52,7	54,0	57,0	57,1	60,9	62,0	66,2	66,2	65,5	64,0	61,9
<b>ANÁLISE DE LUCRATIVIDADE</b>																						
Margem bruta	=	14,9%	21,0%	21,4%	8,3%	10,8%	9,9%	9,5%	11,0%	10,1%	10,1%	9,7%	9,7%	9,5%	9,5%	9,2%	9,2%	9,0%	9,0%	9,0%	9,0%	9,0%
Margem operacional	=	-22,8%	-60,7%	-53,6%	4,3%	7,4%	6,8%	6,6%	7,5%	7,0%	6,9%	6,7%	6,6%	6,4%	6,3%	6,1%	6,0%	5,8%	5,7%	5,6%	5,5%	5,3%
Margem líquida	=	-32,4%	-72,4%	-59,6%	3,3%	5,9%	5,5%	5,4%	6,0%	5,6%	5,6%	5,4%	5,3%	5,2%	5,1%	5,0%	4,9%	4,8%	4,7%	4,6%	4,4%	4,3%
Taxa retorno ativo total (ROA)	=	-153,6%	-110,0%	-38,3%	8,6%	14,3%	10,5%	8,7%	7,0%	6,8%	6,6%	6,5%	5,6%	5,3%	5,0%	4,4%	4,1%	3,9%	3,1%	3,0%	2,7%	2,5%
Taxa retorno sobre PL (ROE)	=	-26,5%	-14,1%	-4,9%	20,4%	42,1%	-39,5%	89,9%	47,8%	23,1%	19,2%	15,6%	10,9%	9,3%	8,2%	6,5%	5,7%	5,1%	3,9%	3,7%	3,2%	2,9%
<b>CUSTO MÉDIO PONDERADO CAPITAL</b>																						
WACC	=	3.400,7%	2.818,4%	2.131,5%	22,0%	11,8%	-1,4%	1,8%	2,2%	3,6%	4,1%	4,6%	5,4%	6,0%	6,4%	7,1%	7,3%	7,5%	7,9%	8,2%	8,4%	8,4%

FOTON AUMARK + LCM CAMINHÕES CONSOLIDADO																						
ANÁLISE DE INDICADORES																						
	dez/16	dez/17	dez/18	dez/19	dez/20	dez/21	dez/22	dez/23	dez/24	dez/25	dez/26	dez/27	dez/28	dez/29	dez/30	dez/31	dez/32	dez/33	dez/34	dez/35	dez/36	
<b>ANÁLISE DA LIQUIDEZ</b>																						
Capital circulante líquido	=	-R\$6.687	-R\$27.128	-R\$46.924	R\$29.617	R\$36.509	R\$44.771	R\$53.210	R\$57.813	R\$68.619	R\$75.652	R\$83.466	R\$98.249	R\$109.572	R\$121.531	R\$143.963	R\$154.682	R\$168.616	R\$203.796	R\$224.520	R\$247.731	R\$273.475
Índice liquidez corrente	=	0,9	0,6	0,3	9,1	16,2	17,0	17,4	17,2	17,4	17,4	17,2	18,3	18,3	18,3	19,8	19,9	20,2	22,2	22,4	22,6	22,7
Índice liquidez seca	=	0,6	0,3	0,2	6,1	10,4	11,0	11,4	12,0	12,0	12,0	11,9	13,0	13,0	13,0	14,5	14,7	14,9	17,1	17,3	17,6	17,7
<b>ANÁLISE DA ATIVIDADE</b>																						
Período médio cobrança	=	85 dias	109 dias	121 dias	27 dias	27 dias	27 dias	28 dias	28 dias	28 dias	28 dias	28 dias	37 dias	37 dias	38 dias	52 dias	52 dias	52 dias	72 dias	72 dias	73 dias	74 dias
Período médio pagamento	=	968 dias	2479 dias	41493 dias	21 dias	12 dias	11 dias	11 dias	13 dias	12 dias	12 dias	12 dias	12 dias	12 dias	13 dias	12 dias	13 dias	13 dias	13 dias	13 dias	13 dias	13 dias
Giro ativo permanente	=	0,7 anos	0,3 anos	0,1 anos	0,6 anos	0,8 anos	1,0 anos	1,2 anos	1,2 anos	1,5 anos	1,7 anos	2,0 anos	2,2 anos	2,6 anos	2,9 anos	3,3 anos	3,6 anos	4,0 anos	4,5 anos	5,0 anos	5,6 anos	6,2 anos
Giro ativo total	=	0,3 anos	0,2 anos	0,1 anos	0,5 anos	0,6 anos	0,7 anos	0,7 anos	0,8 anos	0,9 anos	0,9 anos	1,0 anos	1,0 anos	1,1 anos	1,1 anos	1,1 anos	1,1 anos	1,1 anos	1,1 anos	1,1 anos	1,1 anos	1,1 anos
<b>ANÁLISE DO ENDIVIDAMENTO</b>																						
Índice endividamento geral	=	98,8%	115,0%	135,7%	66,8%	68,1%	68,5%	66,9%	66,7%	63,7%	61,6%	57,8%	53,4%	48,4%	43,9%	38,4%	32,6%	25,6%	21,3%	17,5%	9,7%	3,2%
Índice exigível CP / PL	=	5.038,1%	-479,9%	-255,3%	7,1%	4,8%	5,5%	5,8%	6,2%	6,4%	6,4%	6,2%	5,8%	5,5%	5,3%	4,8%	4,5%	4,1%	3,8%	3,7%	3,5%	3,3%
Índice cobertura juros	=	(0,7)	(1,2)	161,7	(0,9)	(1,3)	(1,0)	(0,6)	(0,5)	(0,2)	(0,1)	0,1	0,3	0,6	0,8	1,0	1,2	1,6	2,1	2,4	2,9	4,9
<b>ANÁLISE DE LUCRATIVIDADE</b>																						
Margem bruta	=	16,1%	19,4%	-45,6%	7,5%	10,4%	9,9%	9,5%	9,6%	9,1%	8,9%	8,7%	8,5%	8,3%	8,1%	8,0%	8,0%	8,0%	7,9%	7,8%	7,7%	7,7%
Margem operacional	=	-52,7%	-93,1%	-203,6%	-4,2%	-5,8%	-3,8%	-2,1%	-1,8%	-0,6%	-0,2%	0,4%	0,8%	1,2%	1,5%	1,7%	1,9%	2,2%	2,4%	2,5%	2,7%	2,8%
Margem líquida	=	-131,0%	-165,7%	-204,9%	-9,3%	-10,6%	-7,9%	-5,9%	-5,5%	-3,9%	-3,1%	-2,3%	-1,7%	-1,1%	-0,7%	-0,3%	0,1%	0,6%	1,0%	1,2%	1,5%	1,8%
Taxa retorno ativo total (ROA)	=	-41,9%	-28,0%	-19,4%	-4,3%	-6,1%	-5,3%	-4,3%	-4,1%	-3,3%	-2,7%	-2,2%	-1,7%	-1,1%	-0,7%	-0,3%	0,1%	0,6%	1,1%	1,3%	1,6%	2,0%
Taxa retorno sobre PL (ROE)	=	-3.635,8%	-186,7%	-54,4%	-12,9%	-19,2%	-16,7%	-13,1%	-12,2%	-9,1%	-7,1%	-5,2%	-3,6%	-2,2%	-1,2%	-0,4%	0,1%	0,8%	1,3%	1,6%	1,7%	2,1%
<b>CUSTO MÉDIO PONDERADO CAPITAL</b>																						
WACC	=	54,4%	30,9%	3,8%	10,3%	11,4%	11,6%	11,9%	12,4%	13,3%	13,7%	15,2%	15,9%	17,6%	20,1%	22,7%	25,4%	27,4%	32,2%	46,8%	56,3%	9,5%

### **1.3.2.8) Análise do Sistema de Dupont**

Neste item serão apresentados alguns índices que segundo esta metodologia enunciada no Item 1.3.1 ajudam a entender a situação financeira das empresas em análise.

Como esclarecimento cabe lembrar nesta metodologia que o objetivo é identificar o quanto o retorno do patrimônio é uma derivada do grau de alavancagem financeira<sup>6</sup> da empresa.

Em verdade a alavancagem financeira pode ser uma ferramenta muito útil para exponencializar o crescimento de uma empresa.

Contudo, na hipótese dos resultados financeiros não proporcionarem o retorno desejado, pelo menos empatando com os custos de financiamento (juros sobre empréstimos, por exemplo), esta alavancagem provocará enormes problemas de liquidez financeira tanto quanto maior for o seu grau.

Abaixo estão sumarizados os principais índices do Sistema de Dupont para as empresas do Grupo Foton e o Consolidado.

---

<sup>6</sup> A alavancagem financeira resulta da inclusão de encargos financeiros no resultado da empresa. Desta forma, a alavancagem financeira pode ser definida como sendo a utilização pela empresa de encargos financeiros com o objetivo de maximizar os efeitos de variações no lucro antes dos juros e impostos (LAJIR) e sobre os lucros por ação (LPA). Este conceito foi extraído do livro **Finanças Corporativas Conceitos e Aplicações** (STARK, José Antonio), Pearson Education, **Capítulo 12**



**QUADRO SUMARIO INDICE DUPONT**

ANOS	FOTON			LCM			CONSOLIDADO		
	ROE 3 = 2 x 1	ROA 2	MAF 1	ROE 3 = 2 x 1	ROA 2	MAF 1	ROE 3 = 2 x 1	ROA 2	MAF 1
2016	-1.500,2% a.a.	-38,9% a.a.	38,6	33,9% a.a.	-196,3% a.a.	-0,2	-2,5% a.a.	-43,1% a.a.	0,1
2017	214,6% a.a.	-24,5% a.a.	-8,7	15,0% a.a.	-116,5% a.a.	-0,1	-5,8% a.a.	-29,2% a.a.	0,2
2018	53,5% a.a.	-19,3% a.a.	-2,8	5,4% a.a.	-42,5% a.a.	-0,1	-5,5% a.a.	-20,0% a.a.	0,3
2019	-15,6% a.a.	-5,0% a.a.	3,1	-4,5% a.a.	8,9% a.a.	-0,5	-0,9% a.a.	-4,4% a.a.	0,2
2020	-27,0% a.a.	-7,9% a.a.	3,4	-13,6% a.a.	13,6% a.a.	-1,0	-1,0% a.a.	-6,3% a.a.	0,2
2021	-28,2% a.a.	-7,2% a.a.	3,9	-52,7% a.a.	13,9% a.a.	-3,8	-0,6% a.a.	-5,4% a.a.	0,1
2022	-27,3% a.a.	-6,5% a.a.	4,2	117,8% a.a.	11,4% a.a.	10,3	-0,1% a.a.	-4,5% a.a.	0,0
2023	-25,2% a.a.	-5,9% a.a.	4,3	70,3% a.a.	10,3% a.a.	6,8	-0,1% a.a.	-4,2% a.a.	0,0
2024	-21,2% a.a.	-5,2% a.a.	4,0	34,0% a.a.	10,1% a.a.	3,4	-0,5% a.a.	-3,5% a.a.	0,1
2025	-17,2% a.a.	-4,6% a.a.	3,7	28,2% a.a.	9,8% a.a.	2,9	-0,7% a.a.	-2,9% a.a.	0,2
2026	-13,5% a.a.	-4,1% a.a.	3,3	23,8% a.a.	9,9% a.a.	2,4	-1,0% a.a.	-2,4% a.a.	0,4
2027	-10,2% a.a.	-3,4% a.a.	3,0	17,9% a.a.	9,2% a.a.	1,9	-1,4% a.a.	-1,8% a.a.	0,8
2028	-7,4% a.a.	-2,9% a.a.	2,6	15,7% a.a.	9,0% a.a.	1,7	-1,8% a.a.	-1,3% a.a.	1,4
2029	-5,2% a.a.	-2,3% a.a.	2,3	14,1% a.a.	8,6% a.a.	1,6	-2,5% a.a.	-0,8% a.a.	3,2
2030	-3,5% a.a.	-1,7% a.a.	2,1	12,2% a.a.	8,4% a.a.	1,5	-6,9% a.a.	-0,3% a.a.	23,0
2031	-2,2% a.a.	-1,2% a.a.	1,9	10,9% a.a.	7,9% a.a.	1,4	0,4% a.a.	0,1% a.a.	4,0
2032	-0,9% a.a.	-0,5% a.a.	1,6	9,8% a.a.	7,4% a.a.	1,3	1,6% a.a.	0,7% a.a.	2,2
2033	0,3% a.a.	0,2% a.a.	1,6	8,3% a.a.	6,6% a.a.	1,3	2,0% a.a.	1,2% a.a.	1,7
2034	0,8% a.a.	0,5% a.a.	1,4	7,3% a.a.	5,9% a.a.	1,2	2,1% a.a.	1,4% a.a.	1,4
2035	1,3% a.a.	1,0% a.a.	1,3	6,3% a.a.	5,3% a.a.	1,2	2,1% a.a.	1,7% a.a.	1,2
2036	2,0% a.a.	1,7% a.a.	1,2	5,6% a.a.	4,7% a.a.	1,2	2,4% a.a.	2,2% a.a.	1,1

Inicialmente cabe ressaltar que o fato de em alguns períodos o ROE (retorno sobre o patrimônio) apresentar-se positivo não significa dizer isoladamente que a empresa está produzindo resultados satisfatórios.

Outro fator importante a ser lembrado refere-se ao fato de que o MAF (multiplicador de alavancagem financeira) leva em consideração a relação entre o patrimônio líquido e o passivo total, ou seja, a relação entre capital próprio e o capital de terceiros.

No caso das empresas Foton Aumark e LCM Caminhões elas se encontravam extremamente endividadas, conforme se verificou na análise dos índices de endividamento, que levou como consequência a prejuízos financeiros e, principalmente, a inadimplência de alguns passivos, que acarretou mais encargos financeiro.

Neste caso em particular o grau de alavancagem foi extremamente prejudicial, pois constatou-se através da análise de lucratividade que as empresas não estavam gerando resultados financeiros suficientes para a satisfação de seus débitos.

Tome-se como exemplo a Foton no ano de 2016:

- PL = + R\$ 2.315 mil
- Endividamento geral = R\$ 91.685 mil

Neste caso o endividamento superou o PL em cerca de 40 vezes. Apenas a título de curiosidade o Acordo de Basiléia que rege as regras para instituições financeiras, do qual o Brasil foi signatário, recomenda que a alavancagem de uma instituição financeira não ultrapasse 10.

Como se percebe no Quadro sumarizado de Dupont, considerando as premissas relativas à reestruturação financeira do Grupo Foton, a partir de 2030 consolida seu processo de estabilização financeira e se mantém em crescimento.

No que pesem os índices negativos apresentados pela Pouso Alegre cabe esclarecer que eles têm uma grande relação com resultados econômicos (que não representam necessariamente saídas de caixa) do passado, notadamente resultados de equivalência patrimonial que serão ajustados ao longo do tempo. Note-se que o ROE negativo se apresenta em rota de redução.

Abaixo apenas a título de ilustração da metodologia de cálculo apresentamos o Quadro discriminado de forma analítica do Sistema de Dupont, calculado para as empresas do Foton Aumark, LCM Caminhões e Consolidado relativo aos anos 2016 e 2036.

Relativamente aos demais períodos, empresas e consolidados, seguiram a mesma metodologia.

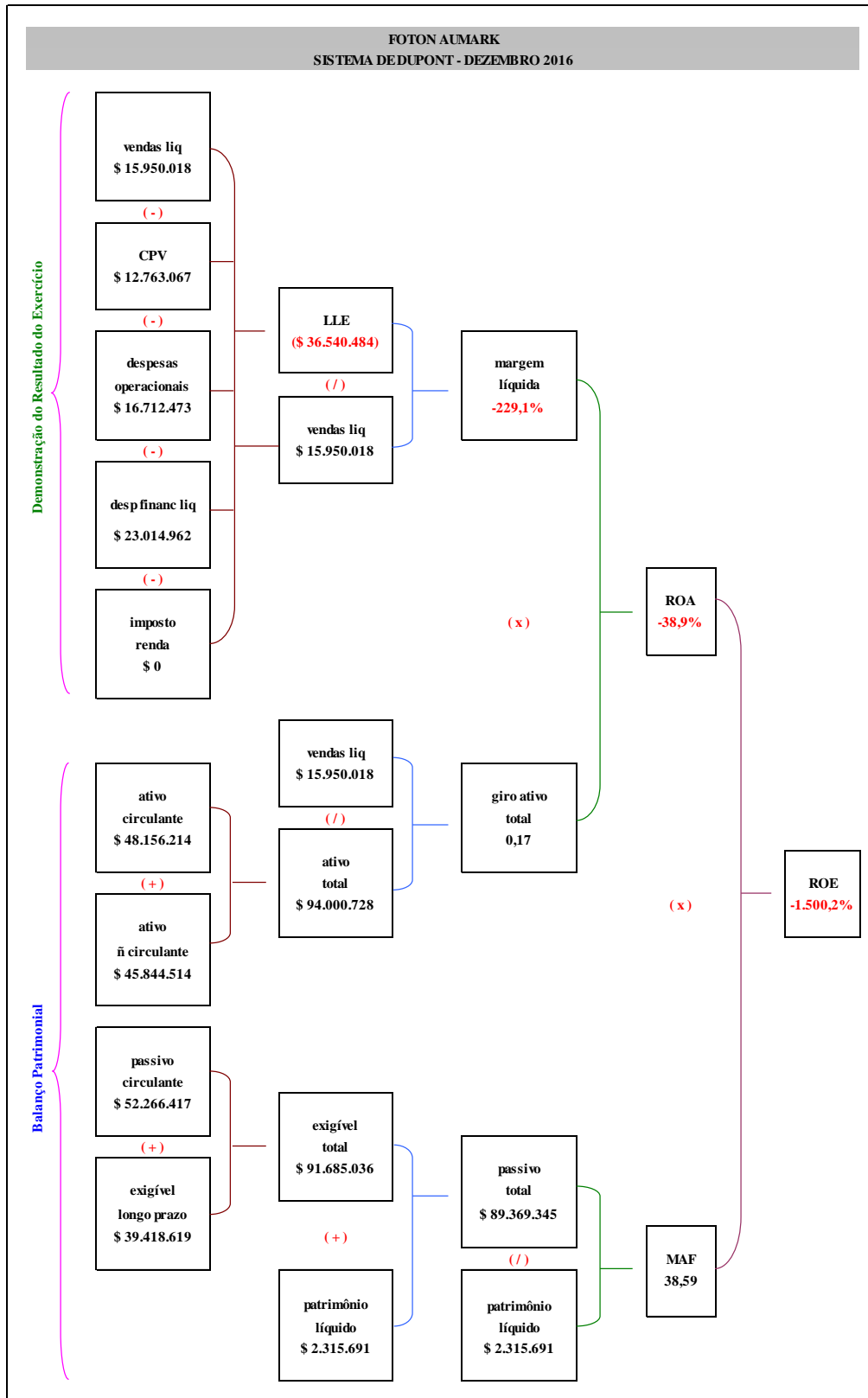



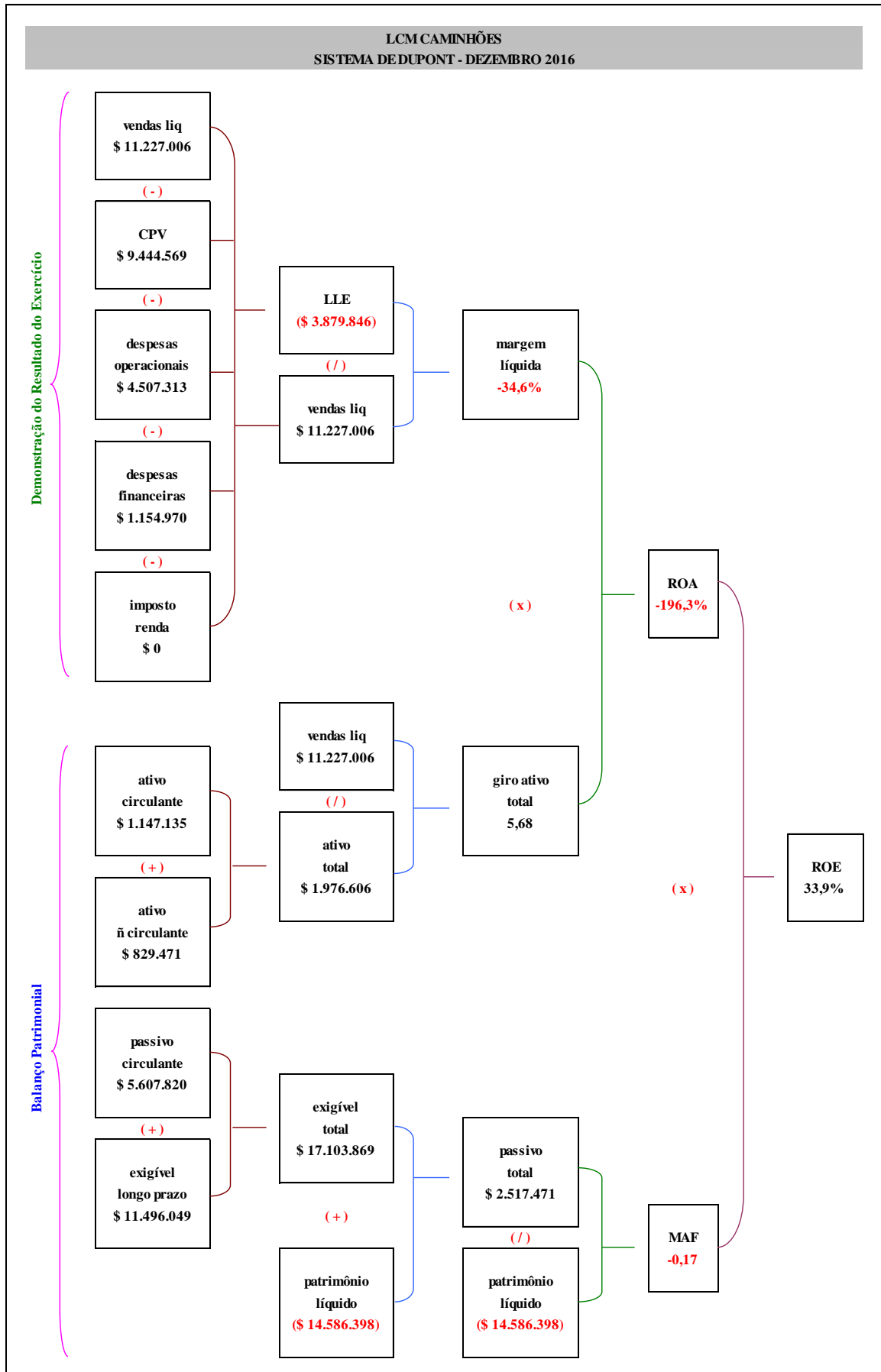

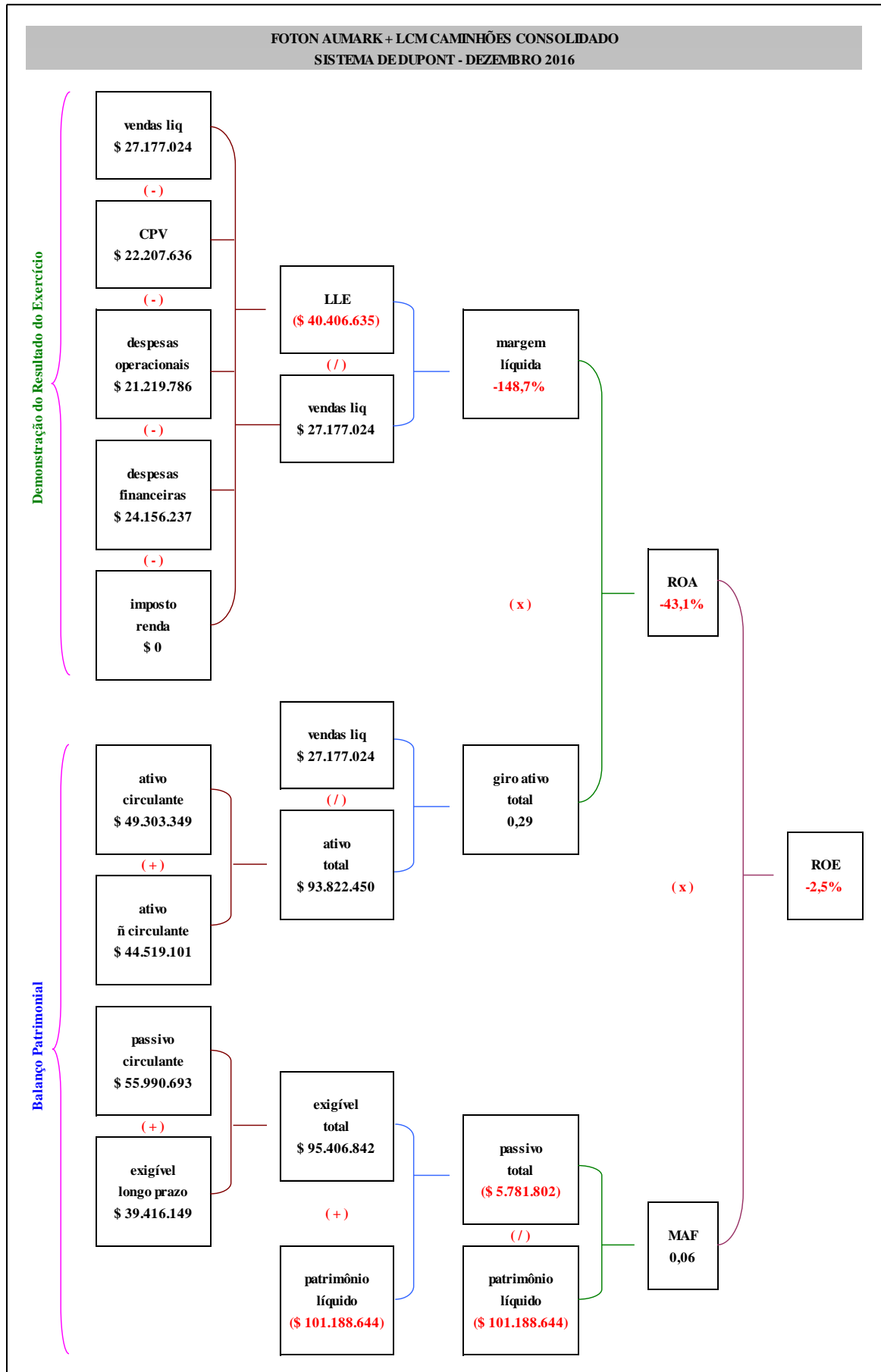

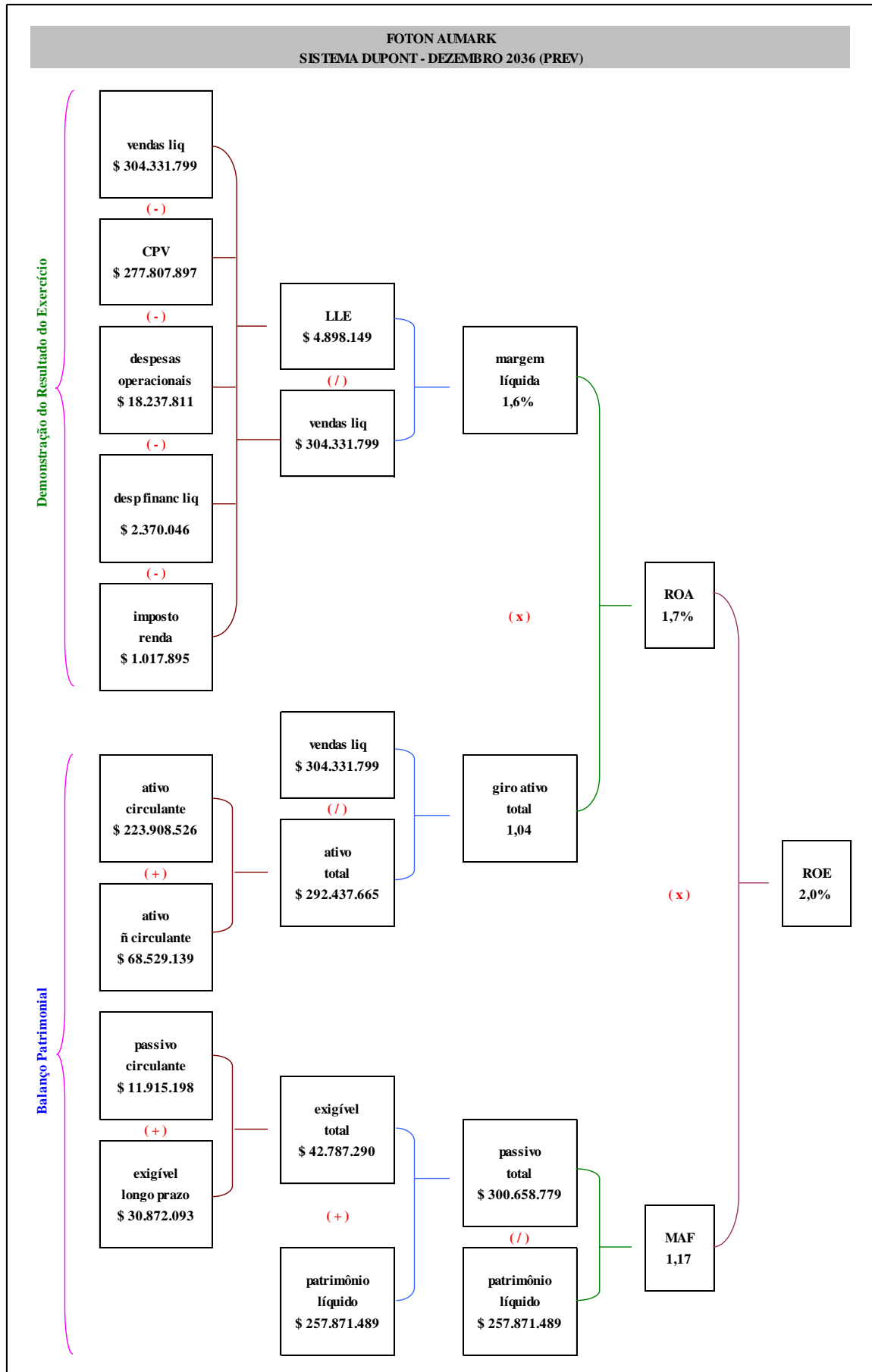

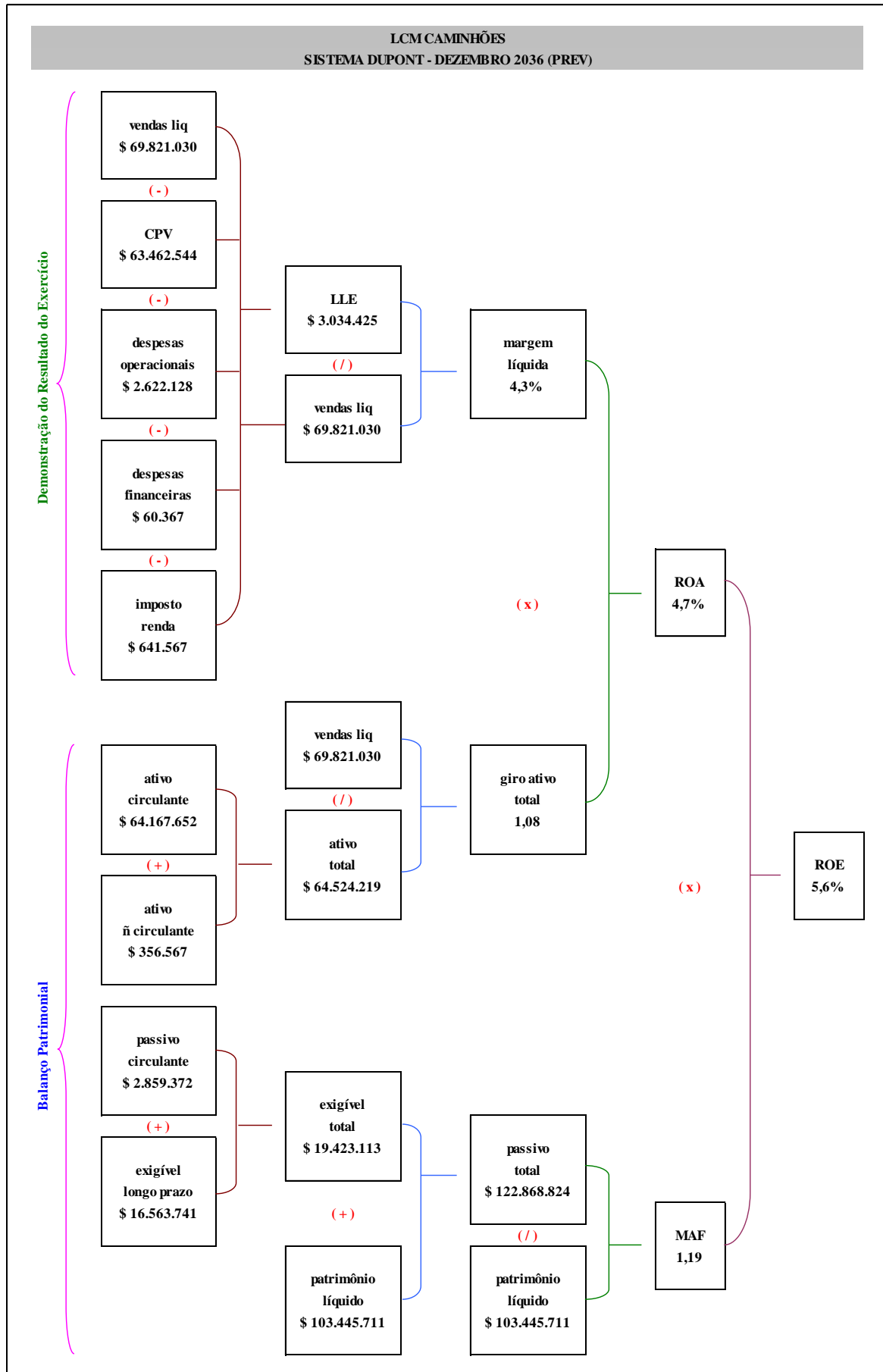

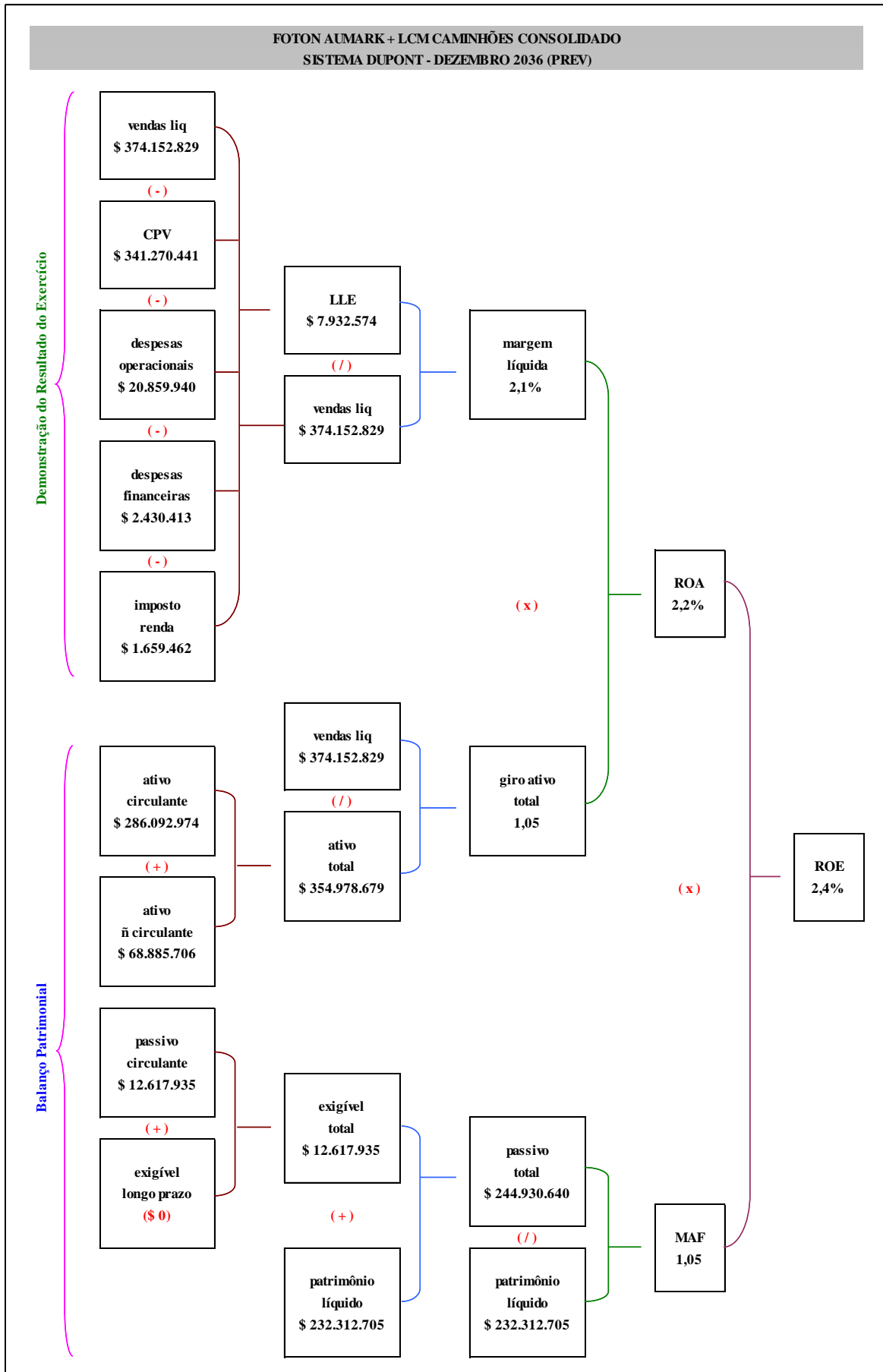

## 2) DEMONSTRAÇÃO DA PROJEÇÃO DO FLUXO DE CAIXA

Considerando os valores apresentados nas demonstrações contábeis apresentadas no Item 1.2, bem como a metodologia e premissas nas quais os saldos das rubricas estão suportados, foram calculados os saldos financeiros para o período de 2019 a 2036.

Note-se que os saldos com disponibilidade financeira foram utilizados para a quitação de obrigações consoante a sua natureza.

### 2.1) Premissas adotadas na projeção do fluxo de caixa

A seguir estão elencadas as premissas que nortearam a *valuation* do fluxo de caixa.

- i. A disponibilização do saldo financeiro ocorreu apenas no saldo consolidado. Na hipótese de a empresa não possuir saldo financeiro suficiente para a satisfação de seus credores, foi criado uma conta corrente escritural (operações intercompany), registrado no passivo de longo prazo para a empresa tomadora dos recursos e um ativo de longo prazo para a empresa financiadora da quitação;
- ii. Conforme determina a legislação em vigor, foi priorizado o pagamento dos credores Classe I, onde este ocorreu 1 ano após a aprovação do Plano de Recuperação pela Assembleia de Credores prevista para o ano de 2019. Sendo assim, o valor da Classe I no montante de R\$ 1.661.393 (consolidado Foton Aumark + LCM Caminhões), a valores históricos, está apresentado integralmente quitado em 2020;
- iii. Relativamente aos demais credores da Classe II, Classe III e Classe IV, conforme proposta, estão reduzidos com um deságio de 50%, os seus saldos corrigidos pela variação do IPCA e acrescidos de juros de 1% ao ano;
- iv. Os créditos tributários serão integralmente quitados a valores históricos em 120 parcelas mensais, considerando uma carência de 2 anos. Portanto sua amortização ocorrerá no período de 2022 a 2031;
- v. Ainda em relação aos credores da Classe II, Classe III e Classe IV, conforme proposta, foi considerada uma carência para pagamento de 18 meses (1,5 anos). Os respectivos saldos da Classe II, Classe III e Classe IV, estão atualizados com correção e juros, e serão amortizados no período de junho de 2021 até



dezembro de 2036. A amortização dos respectivos saldos será realizada considerando o seguinte critério:

- 1) Do saldo obtido, após a aplicação do deságio, será amortizado o percentual 40% do mesmo, no período de 2021 a 2027, em 7 (sete) parcelas anuais, iniciando em até 12 (doze) meses;
- 2) No período de 2028 a 2036, amortização dos 60% restantes, em 9 (nove) parcelas anuais contíguas.

Ressalte-se que a amortização dos respectivos saldos será realizada em igualdade de condições entre todos os credores;

- vi. A amortização do saldo com fornecedores estrangeiros, decorrente do acordo entre a Foton Aumark e a Foton Motor do Brasil, também foi atualizado monetariamente e acrescido de juros de 1% ao ano. O seu saldo foi amortizado a partir de 2031, consoante a disponibilidade de recursos no fluxo de caixa consolidado. Em razão de suas características de valor agregado aos custos de venda dos produtos do Grupo Foton, estes valores foram direcionados a estas rubricas, bem como aos respectivos impostos sobre as receitas de vendas;
- vii. Os saldos das contas a pagar após a recuperação judicial, diga-se fornecedores nacionais, salários e encargos, tributos em geral, dentre outros, serão pagos com as disponibilidades de recursos financeiros, sem a geração de contingenciamentos futuros;
- viii. Consoante informação dos gestores do Grupo Foton, os mesmos recorrerão a novos financiamentos, visando reestruturação, acelerando assim o seu planejamento. Para tanto, buscarão a obtenção de empréstimo de até R\$ 5.000.000,00 (Cinco milhões de reais), como garantia de pagamento do novo financiamento DIP (Debtor-in-Possession Financing (DIP Financing), para o qual será concedida garantia de bem imóvel. Cumpre esclarecer que o novo financiamento Debtor-in-Possession Financing (DIP Financing) não se sujeitará à recuperação judicial, nos moldes do artigo 67 da LRF;
- ix. Os saldos das transações intercompany foram mantidos ou acrescidos pelas transações financeiras realizadas entre as partes ligadas. Os saldos permaneceram a valores históricos, sem qualquer atualização ou acréscimos de remuneração de capital. Outrossim, não há previsibilidade das respectivas liquidações. Ressalte-se que estas transações foram





- eliminadas quando da elaboração da demonstração consolidada do fluxo de caixa;
- x. As receitas brutas de vendas de produtos ou serviços registrados nas demonstrações contábeis foram ajustadas pelos valores ainda não recebidos de clientes;
  - xi. Os custos dos produtos vendidos registrados na demonstração de resultados dos períodos foram ajustados pelos valores a pagar a fornecedores no período seguinte, bem como o saldo desembolsado no período relativo ao período anterior;
  - xii. Os impostos sobre as operações registrados na demonstração do resultado foram ajustados pelos valores a pagar no período seguinte, bem como o saldo do período anterior desembolsado no período em curso. Da mesma forma, no saldo líquido foi considerado os tributos a recuperar decorrentes das operações das entidades (por exemplo, ICMS e IPI);
  - xiii. As despesas com a mão de obra e encargos foram ajustadas considerando os valores a pagar no período seguinte bem como os valores desembolsados no período referentes ao período anterior;
  - xiv. Com base em petição acostadas aos Autos pelo Administrador Judicial, foi considerado gastos com o pagamento deste, em honorários peticionados, ainda não homologado em juízo, no montante equivalente a 2% sobre os valores inscritos no Quadro Geral de credores. Este valor foi considerado como desembolsado em 30 parcelas iguais, constando no período de 2019 a 2021;
  - xv. As despesas com imposto de renda e contribuição social sobre o lucro, quando devidos, foram consideradas como pagas dentro do próprio exercício;
  - xvi. Conforme análise histórica, foi considerado como despesas previstas com garantia de fábrica para os veículos vendidos, o montante equivalente a 2% sobre a receita bruta faturada;
  - xvii. Está contemplado no Plano Estratégico do Grupo Foton investimentos no período de 2020 a 2034, visando:
    - a. Homologações e testes de novos produtos;
    - b. Desenvolvimento de componentes locais para mercado de reposição de peças;
    - c. Prospeção de novas praças para incremento de rede de concessionários;





- d. Lançamento de novos produtos;
  - e. Incrementos em marketing.
- xviii. Os eventuais saldos de caixa foram considerados como estoque de capital para giro das atividades ou para cobertura de imprevistos;
- xix. Foi considerada a distribuição de dividendos, quando da apuração de saldos positivos de resultado contábil e/ou de caixa financeiro pelas empresas Foton Aumark e LCM Caminhões a sua investidora Pouso Alegre Agropecuária, conforme determina o art. 202 da Lei das SA e suas modificações, abaixo mencionadas:

**Art. 202. Os acionistas têm direito de receber como dividendo obrigatório, em cada exercício, a parcela dos lucros estabelecida no estatuto ou, se este for omissivo, a importância determinada de acordo com as seguintes normas:** (Redação dada pela Lei nº 10.303, de 2001) (Vide Medida Provisória nº 608, de 2013) (Vide Lei nº 12.838, de 2013) **(grifos nosso)**

I - metade do lucro líquido do exercício diminuído ou acrescido dos seguintes valores: (Redação dada pela Lei nº 10.303, de 2001)

a) importância destinada à constituição da reserva legal (art. 193); e (Incluída pela Lei nº 10.303, de 2001)

b) importância destinada à formação da reserva para contingências (art. 195) e reversão da mesma reserva formada em exercícios anteriores; (Incluída pela Lei nº 10.303, de 2001)

II - o pagamento do dividendo determinado nos termos do inciso I poderá ser limitado ao montante do lucro líquido do exercício que tiver sido realizado, desde que a diferença seja registrada como reserva de lucros a realizar (art. 197); (Redação dada pela Lei nº 10.303, de 2001)

III - os lucros registrados na reserva de lucros a realizar, quando realizados e se não tiverem sido absorvidos por prejuízos em exercícios subsequentes, deverão ser acrescidos ao primeiro dividendo declarado após a realização. (Redação dada pela Lei nº 10.303, de 2001)

§ 1º O estatuto poderá estabelecer o dividendo como porcentagem do lucro ou do capital social, ou fixar outros critérios para determiná-lo, desde que sejam regulados com precisão e minúcia e não sujeitem os acionistas minoritários ao arbítrio dos órgãos de administração ou da maioria.

§ 2º Quando o estatuto for omissivo e a assembleia-geral deliberar alterá-lo para introduzir norma sobre a matéria, o **dividendo obrigatório não poderá ser inferior a 25%** (vinte e cinco por cento) do lucro líquido ajustado nos termos deste artigo. **(grifos nosso)**

§ 3º Nas companhias fechadas a assembleia-geral pode, desde que não haja oposição de qualquer acionista presente, deliberar a distribuição de dividendo inferior ao obrigatório nos termos deste artigo, ou a retenção de todo o lucro.

§ 2o Quando o estatuto for omissivo e a assembleia-geral deliberar alterá-lo para introduzir norma sobre a matéria, o

**dividendo obrigatório não poderá ser inferior a 25%** (vinte e cinco por cento) do lucro líquido ajustado nos termos do inciso I deste artigo. (Redação dada pela Lei nº 10.303, de 2001) (**grifos nosso**)

## **2.2) Demonstração da projeção do fluxo de caixa**

Considerando as premissas mencionadas no Item 2.1, bem como as projeções dos resultados econômicos e financeiros discriminados no Item 1.2, o fluxo de caixa projetado para o período de 2019 a 2036 pode ser apresentado como abaixo:

	FOTON AUMARK																	
	2019	2020	2021	2022	2023	2024	2025	2026	2027	2028	2029	2030	2031	2032	2033	2034	2035	2036
<b>Quantidade de caminhões Foton vendidos</b>	<b>542</b>	<b>632</b>	<b>713</b>	<b>804</b>	<b>906</b>	<b>1.037</b>	<b>1.126</b>	<b>1.222</b>	<b>1.326</b>	<b>1.442</b>	<b>1.573</b>	<b>1.675</b>	<b>1.736</b>	<b>1.801</b>	<b>1.921</b>	<b>2.052</b>	<b>2.195</b>	<b>2.355</b>
Receita bruta vendas	49.736.987	61.883.183	71.669.829	82.990.565	96.089.332	112.994.916	126.127.188	140.736.170	156.994.713	175.592.323	196.996.285	214.846.435	230.415.878	247.503.389	270.354.003	295.673.320	323.782.431	355.432.378
Recebimento clientes per anterior	2.316.802	4.322.078	5.343.352	6.168.465	7.121.909	8.224.038	9.643.945	10.744.914	11.969.187	18.663.652	20.843.709	23.351.567	36.350.320	38.961.756	41.826.845	63.914.375	69.848.183	76.433.975
Vendas a receber	-4.322.078	-5.343.352	-6.168.465	-7.121.909	-8.224.038	-9.643.945	-10.744.914	-11.969.187	-18.663.652	-20.843.709	-23.351.567	-36.350.320	-38.961.756	-41.826.845	-63.914.375	-69.848.183	-76.433.975	-83.847.045
<b>Saldo financeiro vendas</b>	<b>47.731.711</b>	<b>60.861.909</b>	<b>70.844.717</b>	<b>82.037.121</b>	<b>94.987.202</b>	<b>111.575.009</b>	<b>125.026.219</b>	<b>139.511.897</b>	<b>150.300.248</b>	<b>173.412.266</b>	<b>194.488.427</b>	<b>201.847.681</b>	<b>227.804.443</b>	<b>244.638.300</b>	<b>248.266.473</b>	<b>289.739.512</b>	<b>317.196.638</b>	<b>348.019.309</b>
Custos registrados período	-39.767.856	-47.622.125	-55.290.081	-64.166.986	-74.445.451	-87.728.645	-98.056.179	-109.548.670	-122.342.623	-136.982.850	-153.838.537	-167.842.160	-179.937.304	-193.198.840	-211.099.239	-230.943.397	-252.985.880	-277.807.897
Fornecedores a pagar período seguinte	1.104.663	1.322.837	1.535.836	1.782.416	2.067.929	2.436.907	2.723.783	3.043.019	3.398.406	3.805.079	4.273.293	4.662.282	4.998.258	5.366.634	5.863.868	6.415.094	7.027.386	7.716.886
Ajuste adiantamento funcionários																		
Impostos e contribuições s/ operações	-8.351.847	-9.902.630	-11.419.103	-13.170.877	-15.195.250	-17.802.005	-19.814.615	-22.052.645	-24.542.472	-27.389.350	-30.664.604	-33.404.711	-35.805.997	-38.442.591	-41.952.193	-45.839.838	-50.154.565	-55.012.677
Tributos compensados per anteriores	3.083.219	3.479.687	4.166.936	4.837.882	5.614.611	6.513.977	7.676.256	8.579.916	9.585.509	10.704.979	11.985.999	13.460.872	14.686.189	15.744.514	16.904.899	18.471.183	20.207.547	22.136.264
Impostos e contribuições s/ operações a pagar	518.649	641.202	740.216	854.629	986.885	1.157.273	1.289.390	1.436.302	1.599.742	1.786.604	2.001.563	2.181.019	2.337.705	2.509.611	2.739.187	2.993.494	3.275.742	3.593.445
<b>Lucro bruto financeiro das operações</b>	<b>4.318.540</b>	<b>8.780.880</b>	<b>10.578.521</b>	<b>12.174.184</b>	<b>14.015.926</b>	<b>16.152.517</b>	<b>18.844.854</b>	<b>20.969.818</b>	<b>17.998.809</b>	<b>25.336.728</b>	<b>28.246.140</b>	<b>20.904.984</b>	<b>34.083.295</b>	<b>36.617.628</b>	<b>20.722.995</b>	<b>40.836.048</b>	<b>44.566.868</b>	<b>48.645.330</b>
Despesas com mão obra e encargos	-1.855.622	-2.086.453	-2.267.453	-2.464.155	-2.550.400	-2.639.664	-2.732.053	-2.827.674	-2.926.643	-3.029.076	-3.135.093	-3.244.821	-3.358.390	-3.475.934	-3.597.591	-3.723.507	-3.853.830	-3.988.714
Mão obra e encargos a pagar	154.635	173.871	188.954	205.346	212.533	219.972	227.671	235.640	243.887	252.423	261.258	270.402	279.866	289.661	299.799	310.292	321.152	332.393
Despesas operacionais desembolsadas	-2.818.800	-3.403.458	-3.522.579	-3.645.869	-3.773.475	-3.905.546	-4.042.240	-4.183.719	-4.330.149	-4.481.704	-4.638.564	-4.800.914	-4.968.946	-5.142.859	-5.322.859	-5.509.159	-5.701.979	-5.901.549
Royalties	-97.130	-116.482	-135.370	-157.242	-182.575	-215.329	-240.820	-269.189	-300.773	-336.919	-378.539	-420.207	-466.264	-518.696	-576.093	-639.507	-709.601	-789.397
Gastos c/ RJ	-784.435	-784.435	-392.217	0	0	0	0	0	0	0	0	0	0	0	0	0	0	0
Despesas financeiras desembolsadas	-24.000	-24.840	-25.709	-26.609	-27.541	-28.504	-29.502	-30.535	-31.603	-32.710	-33.854	-35.039	-36.266	-37.535	-38.849	-40.208	-41.616	-43.072
Despesas garantia desembolsadas	-775.144	-775.144	-965.075	-1.114.126	-1.286.360	-1.485.455	-1.741.958	-1.940.848	-2.162.014	-2.408.060	-2.689.368	-3.012.976	-3.282.700	-3.517.263	-3.774.458	-4.119.189	-4.501.093	-4.925.011
<b>Resultado financeiro operacional</b>	<b>-1.881.956</b>	<b>1.763.939</b>	<b>3.459.071</b>	<b>4.971.529</b>	<b>6.408.109</b>	<b>8.097.989</b>	<b>10.285.952</b>	<b>11.953.492</b>	<b>8.491.513</b>	<b>15.300.683</b>	<b>17.631.979</b>	<b>9.661.428</b>	<b>22.250.595</b>	<b>24.215.002</b>	<b>7.712.944</b>	<b>27.114.769</b>	<b>30.079.901</b>	<b>33.329.980</b>
Imposto de Renda	0	0	0	0	0	0	0	0	0	0	0	0	0	0	-78.069	-204.325	-368.946	-645.185
Contribuição Social	0	0	0	0	0	0	0	0	0	0	0	0	0	0	-32.442	-108.195	-206.968	-372.711
<b>SALDO MÊS</b>	<b>-1.881.956</b>	<b>1.763.939</b>	<b>3.459.071</b>	<b>4.971.529</b>	<b>6.408.109</b>	<b>8.097.989</b>	<b>10.285.952</b>	<b>11.953.492</b>	<b>8.491.513</b>	<b>15.300.683</b>	<b>17.631.979</b>	<b>9.661.428</b>	<b>22.250.595</b>	<b>24.215.002</b>	<b>7.602.433</b>	<b>26.802.250</b>	<b>29.503.988</b>	<b>32.312.085</b>
DIP I	1.000.000																	
DIP II	1.000.000																	
DIP III	1.000.000																	
DIP IV	1.000.000																	
DIP V	1.000.000																	
Amortização	0	-1.491.540	-1.635.403	-2.030.509	-1.560.625	-3.432.162	0	0	0	0	0	0	0	0	0	0	0	0
<b>Subtotal</b>	<b>5.000.000</b>	<b>-1.491.540</b>	<b>-1.635.403</b>	<b>-2.030.509</b>	<b>-1.560.625</b>	<b>-3.432.162</b>	<b>0</b>	<b>0</b>	<b>0</b>	<b>0</b>	<b>0</b>	<b>0</b>	<b>0</b>	<b>0</b>	<b>0</b>	<b>0</b>	<b>0</b>	<b>0</b>
Amortização - Classe I	0	-1.285.679	0	0	0	0	0	0	0	0	0	0	0	0	0	0	0	0
Amortização - Classe II	0	0	-63.212	-147.138	-233.033	-267.191	-499.789	-744.150	-466.978	-691.377	-728.989	-739.500	-712.849	-644.519	-537.222	-402.870	-261.340	-196.622
Amortização - Classe III	0	0	-753.210	-1.719.304	-2.671.699	-3.005.433	-5.516.632	-8.068.873	-4.978.525	-7.250.876	-7.520.807	-7.506.581	-7.126.510	-6.350.935	-5.220.122	-3.860.366	-2.470.016	-1.834.516
Amortização - Classe IV	0	0	-17.816	-41.469	-65.678	-75.305	-140.861	-209.731	-131.613	-194.858	-205.459	-208.421	-200.910	-181.651	-151.411	-113.545	-73.656	-55.416
Amortização - Tributos	0	0	0	-1.194.111	-1.194.111	-1.194.111	-1.194.111	-1.194.111	-1.194.111	-1.194.111	-1.194.111	-1.194.111	-1.194.111	-1.194.111	0	0	0	0
<b>Subtotal</b>	<b>0</b>	<b>-1.285.679</b>	<b>-834.237</b>	<b>-3.102.022</b>	<b>-4.164.522</b>	<b>-4.542.040</b>	<b>-7.351.393</b>	<b>-10.216.865</b>	<b>-6.771.228</b>	<b>-9.331.222</b>	<b>-9.649.367</b>	<b>-9.648.613</b>	<b>-9.234.380</b>	<b>-7.177.106</b>	<b>-5.908.755</b>	<b>-4.376.781</b>	<b>-2.805.012</b>	<b>-2.086.554</b>
Homologação e testes de novos produtos	0	0	-300.000	0	0	0	0	0	0	-300.000	0	0	0	-450.000	-1.000.000	-2.200.000	0	0
Lançamento de novos produtos	0	0	-90.000	0	0	0	0	0	0	0	0	-135.000	0	-960.000	0	0	0	0
Incremento de Marketing	0	0	-800.000	0	-800.000	0	-800.000	0	-800.000	0	-800.000	0	-1.600.000	0	-1.600.000	-3.600.000	0	0
Desenv componentes locais mercado repos peças	0	0	-650.000	-650.000	0	0	0	0	0	-325.000	-487.500	-487.500	-650.000	-487.500	-650.000	0	0	0
Prospecção de novas praças	0	-920.000	-920.000	-920.000	-460.000	-276.000	-276.000	-276.000	-276.000	-460.000	-690.000	-690.000	-920.000	-690.000	-70.000	0	0	0
<b>Subtotal</b>	<b>0</b>	<b>-920.000</b>	<b>-2.760.000</b>	<b>-1.570.000</b>	<b>-1.260.000</b>	<b>-276.000</b>	<b>-1.076.000</b>	<b>-276.000</b>	<b>-1.076.000</b>	<b>-1.085.000</b>	<b>-1.585.000</b>	<b>-1.312.500</b>	<b>-3.170.000</b>	<b>-1.627.500</b>	<b>-4.280.000</b>	<b>-5.800.000</b>	<b>0</b>	<b>0</b>
<b>Liquid Acordo Foton Motors</b>	<b>0</b>	<b>0</b>	<b>0</b>	<b>0</b>	<b>0</b>	<b>0</b>	<b>0</b>	<b>0</b>	<b>-2.728.663</b>	<b>-4.757.419</b>	<b>-5.067.576</b>	<b>-3.306.809</b>	<b>-10.521.622</b>	<b>-16.781.835</b>	<b>-8.857.517</b>	<b>-14.916.113</b>	<b>-32.869.626</b>	<b>-31.753.925</b>
C/C empresa ligada	-337.479	-697.530	0	0	0	0	0	0	0	0	0	0	0	0	0	0	0	0
Amortização C/C empresa ligada	0	0	0	0	0	0	0	0	0	0	0	0	0	0	0	0	0	0
Dividendos	0	0	0	0	0	0	0	0	0	0	0	0	0	0	0	0	0	0
<b>Subtotal</b>	<b>-337.479</b>	<b>-697.530</b>	<b>0</b>	<b>0</b>	<b>0</b>	<b>0</b>	<b>0</b>	<b>0</b>	<b>0</b>	<b>0</b>	<b>0</b>	<b>0</b>	<b>0</b>	<b>0</b>	<b>0</b>	<b>0</b>	<b>0</b>	<b>0</b>
<b>SALDO FINAL ACUMULADO</b>	<b>2.780.565</b>	<b>149.756</b>	<b>-1.620.812</b>	<b>-3.351.814</b>	<b>-3.928.853</b>	<b>-4.081.065</b>	<b>-2.222.506</b>	<b>-761.879</b>	<b>-2.846.257</b>	<b>-2.719.215</b>	<b>-1.389.178</b>	<b>-5.995.672</b>	<b>-6.671.079</b>	<b>-8.042.518</b>	<b>-19.486.357</b>	<b>-17.777.001</b>	<b>-23.947.651</b>	<b>-25.476.046</b>

	LCM CAMINHÕES																	
	DEMONSTRAÇÃO DO FLUXO DE CAIXA - PROJEÇÃO 2019 A 2036																	
	2019	2020	2021	2022	2023	2024	2025	2026	2027	2028	2029	2030	2031	2032	2033	2034	2035	2036
<b>Quantidade de caminhões LCM vendidos</b>	<b>197</b>	<b>235</b>	<b>290</b>	<b>335</b>	<b>235</b>	<b>290</b>	<b>290</b>	<b>315</b>	<b>315</b>	<b>340</b>	<b>340</b>	<b>365</b>	<b>365</b>	<b>390</b>	<b>390</b>	<b>390</b>	<b>390</b>	<b>390</b>
Receita bruta vendas	18.908.900	25.694.986	32.535.265	38.775.421	28.138.986	35.616.689	36.682.474	41.124.866	42.356.214	47.172.844	48.586.010	53.806.029	55.418.637	61.073.363	62.904.517	64.790.901	66.734.194	68.736.129
Recebimento clientes per anterior	26.487	1.646.875	2.216.014	2.789.855	3.313.881	2.431.729	3.059.304	3.150.631	3.523.429	3.628.732	4.032.905	4.153.555	4.591.548	4.729.033	5.203.474	5.359.404	5.520.061	5.685.590
Vendas a receber	-1.646.875	-2.216.014	-2.789.855	-3.313.881	-2.431.729	-3.059.304	-3.150.631	-3.523.429	-3.628.732	-4.032.905	-4.153.555	-4.591.548	-4.729.033	-5.203.474	-5.359.404	-5.520.061	-5.685.590	-5.856.143
<b>Saldo financeiro vendas</b>	<b>17.288.512</b>	<b>25.125.847</b>	<b>31.961.424</b>	<b>38.251.396</b>	<b>29.021.138</b>	<b>34.989.114</b>	<b>36.591.148</b>	<b>40.752.068</b>	<b>42.250.911</b>	<b>46.768.672</b>	<b>48.465.359</b>	<b>53.368.036</b>	<b>55.281.153</b>	<b>60.598.922</b>	<b>62.748.587</b>	<b>64.630.244</b>	<b>66.568.665</b>	<b>68.565.577</b>
Custos registrados periodo	-17.909.736	-23.483.824	-29.921.952	-35.727.994	-25.679.769	-32.715.804	-33.693.839	-37.839.697	-38.971.310	-43.466.489	-44.766.761	-49.638.434	-51.123.714	-56.401.069	-58.089.072	-59.827.634	-61.618.272	-63.462.544
Fornecedores a pagar periodo seguinte	559.679	733.869	935.061	1.116.500	802.493	1.022.369	1.052.932	1.182.491	1.217.853	1.358.328	1.398.961	1.551.201	1.597.616	1.762.533	1.815.283	1.869.614	1.925.571	1.983.204
Ajuste adiantamento funcionarios	42.533	0	0	0	0	0	0	0	0	0	0	0	0	0	0	0	0	0
Impostos e contribuições s/ operações	-203.555	-243.235	-257.857	-280.290	-279.233	-295.886	-302.684	-321.000	-328.798	-348.844	-357.105	-378.691	-387.785	-411.026	-421.028	-431.299	-441.848	-452.683
Tributos compensados per anteriores	411.024	537.292	704.515	897.659	1.071.840	770.393	981.474	1.010.815	1.135.191	1.169.139	1.303.995	1.343.003	1.489.153	1.533.711	1.692.032	1.742.672	1.794.829	1.848.548
Impostos e contribuições s/ operações a pagar	559.679	733.869	935.061	1.116.500	802.493	1.022.369	1.052.932	1.182.491	1.217.853	1.358.328	1.398.961	1.551.201	1.597.616	1.762.533	1.815.283	1.869.614	1.925.571	1.983.204
<b>Lucro bruto financeiro das operações</b>	<b>748.136</b>	<b>3.403.819</b>	<b>4.356.252</b>	<b>5.373.770</b>	<b>5.738.962</b>	<b>4.792.555</b>	<b>5.681.964</b>	<b>5.966.867</b>	<b>6.521.701</b>	<b>6.839.134</b>	<b>7.443.410</b>	<b>7.796.317</b>	<b>8.454.040</b>	<b>8.845.605</b>	<b>9.561.087</b>	<b>9.853.210</b>	<b>10.154.516</b>	<b>10.465.307</b>
Despesas com mão obra e encargos	-552.924	-645.227	-750.365	-847.720	-752.235	-844.098	-871.383	-957.777	-1.020.248	-1.119.451	-1.196.110	-1.311.028	-1.405.097	-1.539.302	-1.654.735	-1.782.605	-1.924.254	-2.081.165
Mão obra e encargos a pagar	46.077	53.769	62.530	70.643	62.686	70.341	72.615	79.815	85.021	93.288	99.676	109.252	117.091	128.275	137.895	148.550	160.355	173.430
Despesas operacionais desembolsadas	-213.420	-225.158	-237.542	-250.607	-264.390	-278.931	-294.273	-310.458	-327.533	-345.547	-364.552	-384.603	-405.756	-428.072	-451.616	-476.455	-502.660	-530.306
Gastos c/ RJ	-8.616	-8.616	-4.308	0	0	0	0	0	0	0	0	0	0	0	0	0	0	0
Despesas financeiras desembolsadas	-24.000	-25.320	-26.713	-28.182	-29.732	-31.367	-33.092	-34.912	-36.832	-38.858	-40.995	-43.250	-45.629	-48.139	-50.786	-53.579	-56.526	-59.635
Despesas garantia desembolsadas	0	0	0	0	0	0	0	0	0	0	0	0	0	0	0	0	0	0
<b>Resultado financeiro operacional</b>	<b>-4.746</b>	<b>2.553.266</b>	<b>3.399.854</b>	<b>4.317.905</b>	<b>4.755.292</b>	<b>3.708.501</b>	<b>4.555.832</b>	<b>4.743.534</b>	<b>5.222.108</b>	<b>5.428.565</b>	<b>5.941.429</b>	<b>6.166.688</b>	<b>6.714.649</b>	<b>6.958.367</b>	<b>7.541.844</b>	<b>7.689.120</b>	<b>7.831.430</b>	<b>7.967.630</b>
Imposto de Renda	-108.791	-225.405	-258.959	-296.041	-248.200	-287.108	-294.184	-315.938	-320.800	-343.632	-348.224	-372.179	-376.505	-401.373	-404.976	-407.694	-409.412	-409.979
Contribuição Social	-50.874	-120.843	-140.976	-163.225	-134.520	-157.865	-162.110	-175.163	-178.080	-191.779	-194.534	-208.907	-211.503	-226.424	-228.586	-230.216	-231.247	-231.587
<b>SALDO MÊS</b>	<b>-164.412</b>	<b>2.207.019</b>	<b>2.999.919</b>	<b>3.858.639</b>	<b>4.372.572</b>	<b>3.263.528</b>	<b>4.099.538</b>	<b>4.252.434</b>	<b>4.723.228</b>	<b>4.893.153</b>	<b>5.398.670</b>	<b>5.585.601</b>	<b>6.126.640</b>	<b>6.330.570</b>	<b>6.908.282</b>	<b>7.051.210</b>	<b>7.190.771</b>	<b>7.326.063</b>
Amortização - Classe I	0	-375.715	0	0	0	0	0	0	0	0	0	0	0	0	0	0	0	0
Amortização - Classe II	0	0	0	0	0	0	0	0	0	0	0	0	0	0	0	0	0	0
Amortização - Classe III	0	0	-4.219	-9.822	-15.555	-17.835	-33.361	-49.673	-31.171	-46.150	-48.661	-49.362	-47.583	-43.022	-35.860	-26.892	-17.445	-13.125
Amortização - Classe IV	0	0	-845	-1.966	-3.114	-3.571	-6.680	-9.946	-6.241	-9.240	-9.743	-9.883	-9.527	-8.614	-7.180	-5.384	-3.493	-2.628
Amortização - Tributos	0	0	0	-393.564	-393.564	-393.564	-393.564	-393.564	-393.564	-393.564	-393.564	-393.564	-393.564	0	0	0	0	0
<b>Subtotal</b>	<b>0</b>	<b>-375.715</b>	<b>-5.064</b>	<b>-405.352</b>	<b>-412.234</b>	<b>-414.971</b>	<b>-433.605</b>	<b>-453.183</b>	<b>-430.977</b>	<b>-448.955</b>	<b>-451.968</b>	<b>-452.810</b>	<b>-450.675</b>	<b>-51.636</b>	<b>-43.040</b>	<b>-32.276</b>	<b>-20.937</b>	<b>-15.753</b>
C/C empresa ligada	0	0	-685.717	-1.544.814	-1.590.938	-1.502.479	-2.414.595	-3.431.323	-2.035.364	-3.052.291	-3.221.507	-3.232.848	-3.100.903	-2.482.283	-1.973.019	-1.338.193	-671.273	-366.670
Amortização C/C empresa ligada	0	0	0	0	0	0	0	0	0	0	0	0	0	0	0	0	0	0
Dividendos	0	-314.378	-367.555	-426.280	-350.458	-412.126	-423.327	-457.828	-465.568	-501.771	-509.075	-547.062	-553.931	-593.344	-599.049	-603.344	-606.045	-606.919
<b>Subtotal</b>	<b>0</b>	<b>-314.378</b>	<b>-1.053.272</b>	<b>-1.971.094</b>	<b>-1.941.396</b>	<b>-1.914.604</b>	<b>-2.837.923</b>	<b>-3.889.151</b>	<b>-2.500.931</b>	<b>-3.554.062</b>	<b>-3.730.582</b>	<b>-3.779.910</b>	<b>-3.654.834</b>	<b>-3.075.627</b>	<b>-2.572.068</b>	<b>-1.941.537</b>	<b>-1.277.319</b>	<b>-973.590</b>
<b>SALDO FINAL ACUMULADO</b>	<b>-164.412</b>	<b>1.352.514</b>	<b>3.294.097</b>	<b>4.776.290</b>	<b>6.795.232</b>	<b>7.729.185</b>	<b>8.557.195</b>	<b>8.467.295</b>	<b>10.258.615</b>	<b>11.148.751</b>	<b>12.364.871</b>	<b>13.717.753</b>	<b>15.738.884</b>	<b>18.942.191</b>	<b>23.235.365</b>	<b>28.312.761</b>	<b>34.205.275</b>	<b>40.541.997</b>

FOTON AUMARK + LCM CAMINHÕES CONSOLIDADO																		
DEMONSTRAÇÃO DO FLUXO DE CAIXA - PROJEÇÃO 2019 A 2036																		
	2019	2020	2021	2022	2023	2024	2025	2026	2027	2028	2029	2030	2031	2032	2033	2034	2035	2036
<b>Quantidade de caminhões Foton vendidos</b>	542	632	713	804	906	1.037	1.126	1.222	1.326	1.442	1.573	1.675	1.736	1.801	1.921	2.052	2.195	2.355
<b>Quantidade de caminhões LCM vendidos</b>	197	235	290	335	235	290	290	315	315	340	340	365	365	390	390	390	390	390
Receita bruta vendas	68.645.887	87.578.169	104.205.094	121.765.986	124.228.318	148.611.605	162.809.662	181.861.036	199.350.927	222.765.167	245.582.294	268.652.464	285.834.516	308.576.752	333.258.520	360.464.220	390.516.625	424.168.507
Recebimento clientes per anterior	2.343.289	5.968.953	7.559.367	8.958.319	10.435.789	10.655.767	12.703.250	13.895.545	15.492.616	22.292.384	24.876.614	27.505.122	40.941.869	43.690.788	47.030.319	69.273.778	75.368.243	82.119.566
Vendas a receber	-5.968.953	-7.559.367	-8.958.319	-10.435.789	-10.655.767	-12.703.250	-13.895.545	-15.492.616	-22.292.384	-24.876.614	-27.505.122	-40.941.869	-43.690.788	-47.030.319	-69.273.778	-75.368.243	-82.119.566	-89.703.187
<b>Saldo financeiro vendas</b>	<b>65.020.223</b>	<b>85.987.756</b>	<b>102.806.141</b>	<b>120.288.516</b>	<b>124.008.340</b>	<b>146.564.123</b>	<b>161.617.367</b>	<b>180.263.965</b>	<b>192.551.159</b>	<b>220.180.938</b>	<b>242.953.786</b>	<b>255.215.717</b>	<b>283.085.596</b>	<b>305.237.221</b>	<b>311.015.061</b>	<b>354.369.755</b>	<b>383.765.303</b>	<b>416.584.885</b>
Custos registrados periodo	-57.677.592	-71.105.949	-85.212.033	-99.894.980	-100.125.220	-120.444.448	-131.750.018	-147.388.367	-161.313.933	-180.449.339	-198.605.299	-217.480.594	-231.061.018	-249.599.909	-269.188.311	-290.771.032	-314.604.151	-341.270.441
Fornecedores a pagar periodo seguinte	1.664.342	2.056.706	2.470.897	2.898.916	2.870.422	3.459.276	3.776.715	4.225.509	4.616.260	5.163.407	5.672.254	6.213.483	6.595.875	7.129.168	7.679.151	8.284.708	8.952.957	9.700.091
Ajuste adiantamento funcionarios	42.533	0	0	0	0	0	0	0	0	0	0	0	0	0	0	0	0	0
Impostos e contribuições s/ operações	-8.555.402	-10.145.865	-11.676.959	-13.451.167	-15.474.483	-18.097.890	-20.117.299	-22.373.945	-24.871.270	-27.738.194	-31.021.709	-33.783.401	-36.193.781	-38.853.617	-42.373.221	-46.271.137	-50.596.414	-55.465.360
Tributos compensados per anteriores	3.494.243	4.016.979	4.871.451	5.735.541	6.686.451	7.284.370	8.657.731	9.590.731	10.720.700	11.874.119	13.289.994	14.803.875	16.175.342	17.278.226	18.596.931	20.213.856	22.002.376	23.984.813
Impostos e contribuições s/ operações a pagar	1.078.329	1.375.072	1.675.277	1.971.129	1.789.377	2.179.642	2.342.322	2.618.793	2.817.595	3.144.931	3.400.524	3.732.220	3.935.321	4.272.144	4.554.471	4.863.107	5.201.313	5.576.649
<b>Lucro bruto financeiro das operações</b>	<b>5.066.677</b>	<b>12.184.699</b>	<b>14.934.773</b>	<b>17.547.955</b>	<b>19.754.888</b>	<b>20.945.072</b>	<b>24.526.818</b>	<b>26.936.685</b>	<b>24.520.510</b>	<b>32.175.862</b>	<b>35.689.550</b>	<b>28.701.301</b>	<b>42.537.334</b>	<b>45.463.233</b>	<b>30.284.081</b>	<b>50.689.257</b>	<b>54.721.384</b>	<b>59.110.636</b>
Mão obra e encargos a pagar	-2.408.546	-2.731.681	-3.017.819	-3.311.875	-3.302.635	-3.483.762	-3.603.435	-3.785.542	-3.946.891	-4.148.526	-4.331.203	-4.555.850	-4.763.487	-5.015.236	-5.252.326	-5.506.113	-5.778.084	-6.069.879
Despesas operacionais desembolsadas	-3.032.220	-3.628.616	-3.760.121	-3.896.476	-4.037.865	-4.184.478	-4.336.513	-4.494.177	-4.657.682	-4.827.251	-5.003.116	-5.185.516	-5.374.701	-5.570.931	-5.774.475	-5.985.614	-6.204.640	-6.431.855
Royalties	-97.130	-116.482	-135.370	-157.242	-182.575	-215.329	-240.820	-269.189	-300.773	-336.919	-378.539	-420.207	-466.264	-518.696	-576.093	-639.507	-709.601	-789.397
Gastos c/ RJ	-793.051	-793.051	-396.525	0	0	0	0	0	0	0	0	0	0	0	0	0	0	0
Despesas financeiras desembolsadas	-48.000	-50.160	-52.422	-54.791	-57.272	-59.872	-62.594	-65.447	-68.436	-71.568	-74.850	-78.289	-81.895	-85.674	-89.635	-93.788	-98.142	-102.707
Despesas garantia desembolsadas	-775.144	-775.144	-965.075	-1.114.126	-1.286.360	-1.485.455	-1.741.958	-1.940.848	-2.162.014	-2.408.000	-2.689.368	-3.012.976	-3.282.700	-3.517.263	-3.774.458	-4.119.189	-4.501.093	-4.925.011
<b>Resultado financeiro operacional</b>	<b>-1.886.702</b>	<b>4.317.206</b>	<b>6.858.926</b>	<b>9.289.434</b>	<b>11.163.400</b>	<b>11.806.490</b>	<b>14.841.783</b>	<b>16.697.027</b>	<b>13.713.621</b>	<b>20.729.248</b>	<b>23.573.408</b>	<b>15.828.117</b>	<b>28.965.244</b>	<b>31.173.369</b>	<b>15.254.788</b>	<b>34.803.889</b>	<b>37.911.331</b>	<b>41.297.610</b>
Imposto de Renda	-108.791	-225.405	-258.959	-296.041	-248.200	-287.108	-294.184	-315.938	-320.800	-343.632	-348.224	-372.179	-376.505	-401.373	-483.045	-612.019	-778.358	-1.055.164
Contribuição Social	-50.874	-120.843	-140.976	-163.225	-134.520	-157.865	-162.110	-175.163	-178.080	-191.779	-194.534	-208.907	-211.503	-226.424	-261.027	-338.411	-438.215	-604.298
<b>SALDO MÊS</b>	<b>-2.046.368</b>	<b>3.970.958</b>	<b>6.458.991</b>	<b>8.830.168</b>	<b>10.780.680</b>	<b>11.361.518</b>	<b>14.385.489</b>	<b>16.205.926</b>	<b>13.214.741</b>	<b>20.193.836</b>	<b>23.030.649</b>	<b>15.247.030</b>	<b>28.377.236</b>	<b>30.545.572</b>	<b>14.510.715</b>	<b>33.853.459</b>	<b>36.694.759</b>	<b>39.638.148</b>
DIP I	1.000.000	0	0	0	0	0	0	0	0	0	0	0	0	0	0	0	0	0
DIP II	1.000.000	0	0	0	0	0	0	0	0	0	0	0	0	0	0	0	0	0
DIP III	1.000.000	0	0	0	0	0	0	0	0	0	0	0	0	0	0	0	0	0
DIP IV	1.000.000	0	0	0	0	0	0	0	0	0	0	0	0	0	0	0	0	0
DIP V	1.000.000	0	0	0	0	0	0	0	0	0	0	0	0	0	0	0	0	0
Amortização	0	-1.491.540	-1.635.403	-2.030.509	-1.560.625	-3.432.162	0	0	0	0	0	0	0	0	0	0	0	0
<b>Subtotal</b>	<b>5.000.000</b>	<b>-1.491.540</b>	<b>-1.635.403</b>	<b>-2.030.509</b>	<b>-1.560.625</b>	<b>-3.432.162</b>	<b>0</b>	<b>0</b>	<b>0</b>	<b>0</b>	<b>0</b>	<b>0</b>	<b>0</b>	<b>0</b>	<b>0</b>	<b>0</b>	<b>0</b>	<b>0</b>
Amortização - Classe I	0	-1.661.393	0	0	0	0	0	0	0	0	0	0	0	0	0	0	0	0
Amortização - Classe II	0	0	-63.212	-147.138	-233.033	-267.191	-499.789	-744.150	-466.978	-691.377	-728.989	-739.500	-712.849	-644.519	-537.222	-402.870	-261.340	-196.622
Amortização - Classe III	0	0	-757.429	-1.729.125	-2.687.254	-3.023.269	-5.549.994	-8.118.546	-5.009.697	-7.297.026	-7.569.468	-7.555.944	-7.174.093	-6.393.957	-5.255.982	-3.887.258	-2.487.460	-1.847.641
Amortização - Classe IV	0	0	-18.660	-43.436	-68.793	-78.876	-147.540	-219.677	-137.854	-204.098	-215.201	-218.304	-190.265	-158.591	-118.929	-77.149	-58.044	0
Amortização - Tributos	0	0	0	-1.587.675	-1.587.675	-1.587.675	-1.587.675	-1.587.675	-1.587.675	-1.587.675	-1.587.675	-1.587.675	-1.587.675	-1.587.675	0	0	0	0
<b>Subtotal</b>	<b>0</b>	<b>-1.661.393</b>	<b>-839.301</b>	<b>-3.507.375</b>	<b>-4.576.756</b>	<b>-4.957.011</b>	<b>-7.784.998</b>	<b>-10.670.048</b>	<b>-7.202.205</b>	<b>-9.780.177</b>	<b>-10.101.334</b>	<b>-10.101.423</b>	<b>-9.685.055</b>	<b>-7.228.742</b>	<b>-5.951.795</b>	<b>-4.409.057</b>	<b>-2.825.949</b>	<b>-2.102.306</b>
Homologação e testes de novos produtos	0	0	-300.000	0	0	0	0	0	0	-300.000	0	0	0	-450.000	-1.000.000	-2.200.000	0	0
Lançamento de novos produtos	0	0	-90.000	0	0	0	0	0	0	0	0	-135.000	0	-960.000	0	0	0	0
Incremento de Marketing	0	0	-800.000	0	-800.000	0	-800.000	0	-800.000	0	-800.000	0	-1.600.000	0	-1.600.000	-3.600.000	0	0
Desenv componentes locais mercado repos peças	0	0	-650.000	-650.000	0	0	0	0	0	-325.000	-325.000	-487.500	-650.000	-487.500	-650.000	0	0	0
Prospecção de novas praças	0	-920.000	-920.000	-920.000	-460.000	-276.000	-276.000	-276.000	-276.000	-460.000	-690.000	-690.000	-690.000	-70.000	0	0	0	0
<b>Subtotal</b>	<b>0</b>	<b>-920.000</b>	<b>-2.760.000</b>	<b>-1.570.000</b>	<b>-1.260.000</b>	<b>-276.000</b>	<b>-1.076.000</b>	<b>-276.000</b>	<b>-1.076.000</b>	<b>-1.085.000</b>	<b>-1.585.000</b>	<b>-1.312.500</b>	<b>-3.170.000</b>	<b>-1.627.500</b>	<b>-4.280.000</b>	<b>-5.800.000</b>	<b>0</b>	<b>0</b>
<b>Liquid Acordo Foton Motors</b>	<b>0</b>	<b>0</b>	<b>0</b>	<b>0</b>	<b>0</b>	<b>0</b>	<b>0</b>	<b>0</b>	<b>-2.728.663</b>	<b>-4.757.419</b>	<b>-5.067.576</b>	<b>-3.306.809</b>	<b>-10.521.622</b>	<b>-16.781.835</b>	<b>-8.857.517</b>	<b>-14.916.113</b>	<b>-32.869.626</b>	<b>-31.753.925</b>
C/C empresa ligada	-337.479	-697.530	-685.717	-1.544.814	-1.590.938	-1.502.479	-2.414.595	-3.431.323	-2.035.364	-3.052.291	-3.221.507	-3.232.848	-3.100.903	-2.482.283	-1.973.019	-1.338.193	-671.273	-366.670
Amortização C/C empresa ligada	0	0	0	0	0	0	0	0	0	0	0	0	0	0	0	0	0	0
Dividendos	0	-314.378	-367.555	-426.280	-350.458	-412.126	-423.327	-457.828	-465.568	-501.771	-509.075	-547.062	-553.931	-593.344	-599.049	-603.344	-606.045	-606.919
<b>Subtotal</b>	<b>-337.479</b>	<b>-1.011.908</b>	<b>-1.053.272</b>	<b>-1.971.094</b>	<b>-1.941.396</b>	<b>-1.914.604</b>	<b>-2.837.923</b>	<b>-3.889.151</b>	<b>-2.500.931</b>	<b>-3.554.062</b>	<b>-3.730</b>							

### 3) ANÁLISE DA VIABILIDADE ECONÔMICA E FINANCEIRA

É do conhecimento geral no meio empresarial que toda atividade econômica está permeada por riscos inerentes a sua própria atividade, gestão dos seus recursos, concorrência, dentre outros fatores.

Também é sabido que por outro lado existem riscos que não são gerenciáveis no meio empresarial, mas que de alguma forma deverão ser analisados com o intuito de, pelo menos, minimizá-los para atender ao Princípio da Continuidade da empresa.

Quando se fala em projeções econômica e financeiras para 18 anos está-se falando exatamente nesta seara do risco e de variáveis previsíveis e outras inimagináveis até a sua ocorrência.

O mercado financeiro trabalha com diversas teorias sobre este tema:

- ✓ Análises de regressão linear;
- ✓ Teoria das opções reais;
- ✓ Índice de Sharpe para volatilização de preços;
- ✓ Dentre outras tantas.

Dentro da teoria do risco pode-se encontrar dois tipos diferentes de risco: **1) o risco chamado diversificável** e **2) o risco chamado não diversificável ou sistêmico**,<sup>7</sup>.

O **risco diversificável** não é muito importante para o empresário, pois poderá facilmente ser eliminado através da diversificação de seu negócio ou da **reestruturação financeira** dele, como é o caso em tela.

O problema está no risco não diversificável, também chamado de risco sistêmico.

O **risco diversificável** é o risco específico da empresa, e é causado por fatores como processos de greves, dependência de concessões públicas, dependências de fornecimento de insumos e outros fatores inerentes a empresa.

O **risco sistêmico**, ou de mercado, está concentrado em fatores que afetam sistematicamente a maioria das empresas, como guerras, processos inflacionários, recessões, grandes flutuações nas taxas de juros, dentre outros.

Particularmente foi o ocorrido com as empresas do Grupo Foton.

---

<sup>7</sup> Conceitos extraídos do livro **Finanças Corporativas Conceitos e Aplicação** (STARK, José Antonio), Pearson Education, **Capítulo 18**.



Outro fator mister em nossas conclusões acerca da saúde financeira do Grupo Foton está diretamente relacionado a viabilidade de geração de recursos necessários à continuidade de suas operações comerciais e, neste particular e principalmente, a liquidação de seus passivos gerados outrora e vindouros.

Para este fim, foi feita uma análise gerencial comparativa das condições apresentadas nas análises do fluxo de caixa gerado, mostrado no Item 2, que realmente comprovasse o atendimento ao Princípio Fundamental da Continuidade citado acima, ou seja, que o fluxo de caixa projetado para os anos vindouros garanta o mínimo necessário à satisfação das necessidades prementes do Grupo Foton.

Sendo assim, abaixo serão apresentados gráficos comparativos visando solidificar os entendimentos sobre a liquidez necessária ao cumprimento destas necessidades prementes.

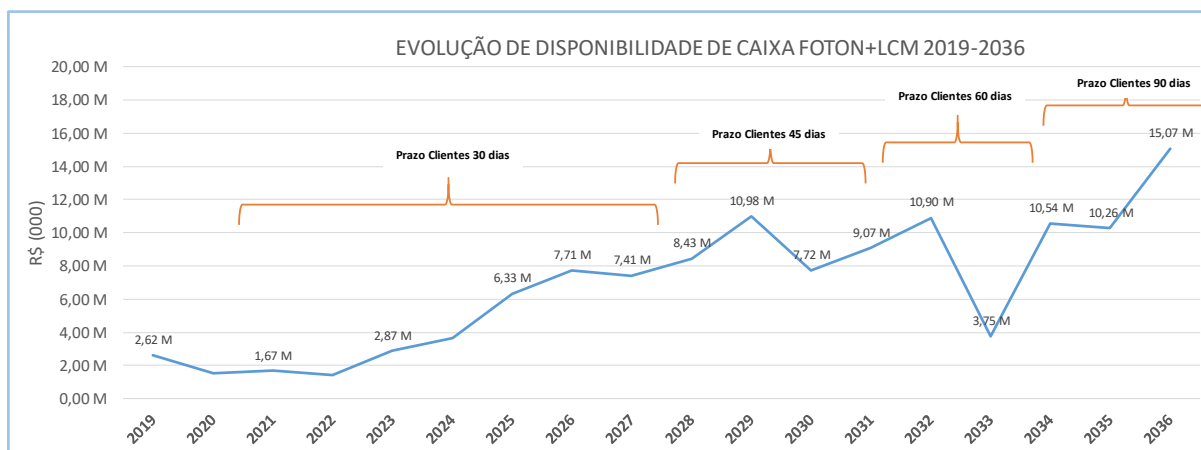

No gráfico acima está apresentada a evolução da disponibilidade de caixa do Grupo Foton para o período de 2019 a 2036, conforme apresentado no Item 2.

Foi destacado neste gráfico as mudanças na elasticidade dos recebíveis de vendas e seus respectivos impactos no fluxo de caixa final acumulado em cada período.

Como se percebe, esta mudança, contemplada no Plano Estratégico do Grupo Foton, comprova que a estratégia se torna eficaz no aumento de Market Share e na captação de novos clientes, porém exigirá um sacrifício financeiro ao Grupo na geração líquida de caixa. Mas, é de se notar que este sacrifício será compensado com a solidificação de sua posição no mercado nacional, haja visto que no período seguinte há um reequilíbrio financeiro.

A medida que em que o Plano Estratégico mencionado avança nos períodos, há um aumento de receita, mas a exigência de um novo sacrifício financeiro.

Faz-se mister mencionar que este sacrifício em nada compromete a saúde financeira do Grupo, visto que em nenhum momento se apresenta deficitário.

A constatação destes fatos mencionados acima está claramente demonstrada no gráfico a seguir.

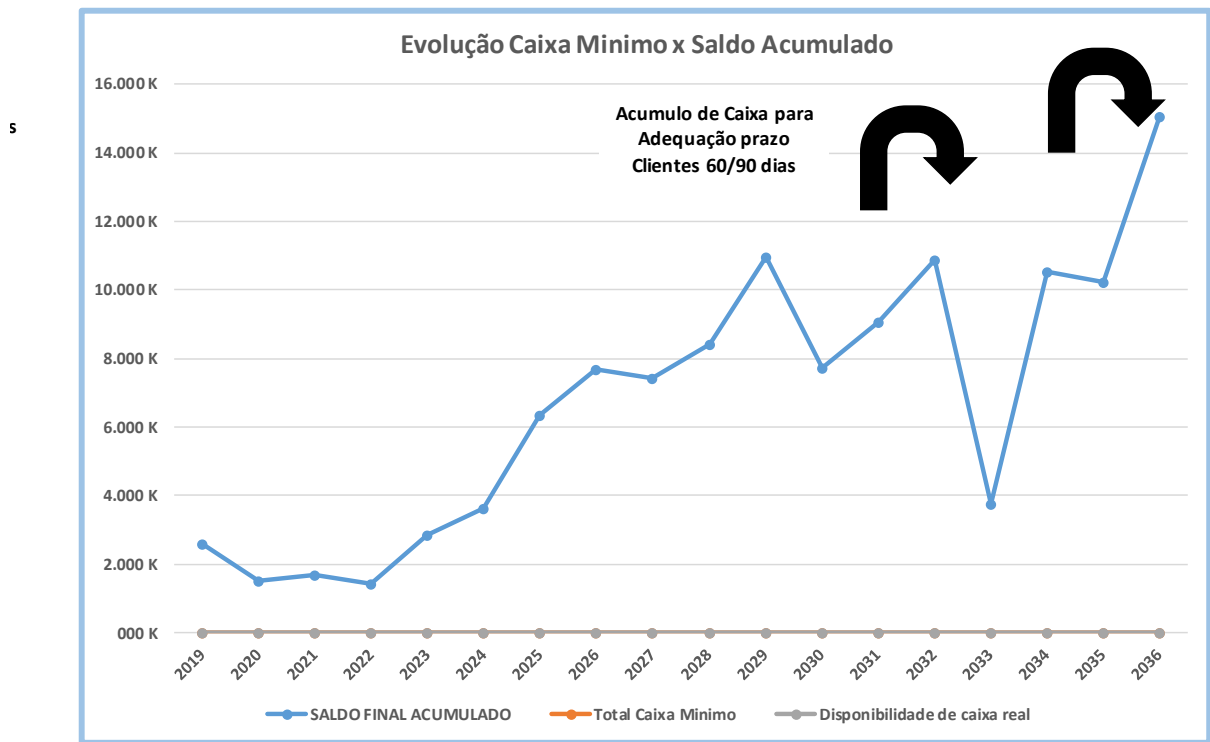

Este gráfico teve como mote principal demonstrar uma comparação entre o saldo final de caixa acumulado, conforme mostrado no fluxo de caixa apresentado no Item 2, o total de caixa mínimo necessário à continuidade das atividades do Grupo Foton, neste caso sendo considerado como premissas necessárias os custos e os salários, com seus respectivos encargos.

Como efeito comparativo denominamos como saldo disponível de caixa a diferença entre o saldo final de caixa acumulado e os valores de custos e despesas mencionados.

Sendo assim, percebe-se claramente uma linha de tendência crescente no total de caixa mínimo exigido em relação ao caixa final acumulado em cada período.

Da mesma forma, também se deve observar que a disponibilidade de caixa real muito se aproxima do saldo final de caixa acumulado,



não permitindo margem para eventuais contingenciamentos que venham a solapar as atividades do Grupo Foton durante a sua jornada.

Contudo, considerando os fatores abordados nos Itens 1.1.1 a 1.1.3 sobre a análise de conjuntura econômica, análise do setor industrial e projeções futuras, podemos contar com “ventos favoráveis” a consecução do negócio do Grupo Foton, notadamente em razão de que:

- i. Há perspectivas de geração de recursos em razão da reestruturação financeira e operacional das empresas Foton Aumark e LCM Caminhões;
- ii. Essa geração de recursos permitirá a quitação de passivos existentes e a não geração de novos contingenciamentos;
- iii. Os excedentes de recursos permitirão o incremento patrimonial que se transformarão em um “colchão” de recursos capaz de cobrir eventuais problemas momentâneos de recursos;
- iv. Os preços praticados em seus produtos se mostraram competitivos com aqueles praticados pelos seus concorrentes;
- v. O seu mercado pode ser considerado perene na medida em que a atividade econômica tende a ser aquecida e demandará transporte em economia de escala dos produtos;
- vi. Os produtos fabricados pelo Grupo Foton não tendem a se tornar obsoletos ou descartáveis com o passar dos tempos;
- vii. A forçosa renovação tecnológica de seus produtos otimizará seu esforço na geração dos recursos necessários;
- viii. A decisão de conclusão das obras da Planta de Guaíba, se implementada pelos gestores do Grupo Foton, será fator importante para a estabilização e ampliação de sua capacidade produtiva, reduzindo custos adicionais hoje existentes. Esta decisão não foi contemplada nas análises financeiras e patrimoniais para fins deste Relatório, porém considerada como parte do Planejamento Estratégico do Grupo Foton;
- ix. Como consequência:
  - a. A manutenção de preço competitivo soerguerá o incremento de seu *Market Share* junto a sua concorrência;

- b. A observação dos itens de qualidade total de seus produtos, marca premente no Grupo Foton, os manterá firme em seu mercado de forma ativa e competitiva.

Mas no que pesem as incertezas que poderão advir no futuro, verifica-se que “*ceteris paribus*” não devemos tomar itens isolados como premissas integrais, mas a análise de viabilidade deve considerar “*in totum*” os fatores devidamente ponderados durante este Relatório.

Desta forma, por tudo que foi mostrado e fartamente analisado nos itens antecedentes, **PODEMOS CONCLUIR PELA VIABILIDADE ECONÔMICA E FINANCEIRA DO GRUPO FOTON.**

Estas são as nossas considerações.

Por fim, cabe mencionar que as quantidades e valores analisados, foram fornecidos pela equipe Técnica do Grupo Foton e analisadas e apresentadas as conclusões pela equipe técnica da Chancellor Brasil Consultoria Empresarial.

É o Relatório.

São Paulo, 01 de dezembro de 2019.

**Chancellor Brasil Consultoria Empresarial**

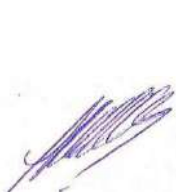

**Carlos Renato Alves de Souza**  
CRA/RJ 20.29351-8

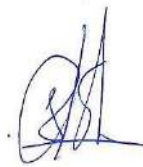

**José Antonio Stark Ferreira**  
CRC/RJ 063999-5